

GUIDA DELL'UTILIZZATORE

Conservare tutto il materiale informativo per riferimenti futuri.

Avvertenze sulla sicurezza

Prima di provare ad usare la tastiera digitale, accertarsi di leggere le "Precauzioni riguardanti la sicurezza" a parte.

ИНСТРУКЦИЯ ПО ЭКСПЛУАТАЦИИ

Сохраните всю информацию, чтобы обращаться к ней в будущем.

Правила безопасности

Прежде чем приступить к эксплуатации синтезатора, обязательно прочитайте брошюру «Правила безопасности».

Informazioni sui dati di spartiti musicali

È possibile usare un computer per scaricare i dati di spartiti musicali dal sito web CASIO. Per maggiori informazioni, visitare il seguente URL.

<http://world.casio.com/>

О нотах

Ноты можно загружать с сайта «CASIO» с помощью компьютера. Для получения дополнительной информации посетите нижеуказанный сайт.

<http://world.casio.com/>

Внимание!

Прежде чем приступить к эксплуатации данного изделия, ознакомьтесь со следующей важной информацией.

- Прежде чем приступить к эксплуатации адаптера переменного тока (приобретается дополнительно) для подачи питания на устройство, проверить адаптер на предмет повреждений. Сетевой шнур тщательно проверить на предмет разрывов, порезов, оголения провода, других серьезных повреждений. Если адаптер серьезно поврежден, не давать его детям.
- Не пытаться перезаряжать батареи.
- Не вставлять аккумуляторные батареи.
- Не вставлять старые батареи вместе с новыми.
- Вставлять батареи рекомендованного типа или аналогичные.
- Ориентация положительного (+) и отрицательного (-) полюсов батарей должна соответствовать обозначениям у батарейного отсека.
- При первых же признаках разрядки батарей как можно скорее их заменять.
- Не допускать короткого замыкания полюсов батарей.
- Изделие не предназначено для детей в возрасте до 3 лет.
- Применять только адаптер «CASIO» AD-E95100L.
- Адаптер переменного тока — не игрушка!
- Перед протиранием изделия отсоединять от него адаптер переменного тока.

Местонахождение маркировки

Маркировка находится на нижней стороне изделия или в батарейном отсеке на нижней стороне изделия, а также на упаковке.



Расшифровка знаков серийного номера

- (1) Восьмой знак серийного номера соответствует последней цифре года производства.
Например: «1» означает 2011 год; «2» — 2012 год.
- (2) Девятый знак серийного номера соответствует порядковому номеру месяца производства.
Янв. — 1; фев. — 2; мар. — 3; апр. — 4; май — 5; июн. — 6; июл. — 7; авг. — 8; сен. — 9;
окт. — J; ноя. — K; дек. — L.

Декларация о соответствии согласно Директиве ЕС



Manufacturer:
CASIO COMPUTER CO., LTD.
6-2, Hon-machi 1-chome, Shibuya-ku, Tokyo 151-8543, Japan

Responsible within the European Union:
Casio Europe GmbH
Casio-Platz 1, 22848 Norderstedt, Germany
www.casio-europe.com

- Воспроизведение содержания данной инструкции, как частично, так и полностью, запрещается. Любое использование содержания данной инструкции, помимо личного пользования, без согласия «CASIO» запрещено законами об авторском праве.
- КОМПАНИЯ «CASIO» НИ ПРИ КАКИХ ОБСТОЯТЕЛЬСТВАХ НЕ НЕСЕТ ОТВЕТСТВЕННОСТИ НИ ЗА КАКОЙ УЩЕРБ (ВКЛЮЧАЯ, В ЧАСТНОСТИ, УБЫТКИ В СВЯЗИ С УПУЩЕННОЙ ВЫГОДОЙ, ПЕРЕРЫВОМ В ДЕЯТЕЛЬНОСТИ, ПОТЕРЕЙ ИНФОРМАЦИИ), ВОЗНИКАЮЩИЙ В РЕЗУЛЬТАТЕ ИСПОЛЬЗОВАНИЯ ИЛИ НЕВОЗМОЖНОСТИ ИСПОЛЬЗОВАНИЯ ДАННОЙ ИНСТРУКЦИИ ИЛИ ИЗДЕЛИЯ, ДАЖЕ ЕСЛИ КОМПАНИЯ «CASIO» БЫЛА УВЕДОМЛЕНА О ВОЗМОЖНОСТИ ТАКОГО УЩЕРБА.
- Содержание данной инструкции может быть изменено без предупреждения.
- Внешний вид изделия может отличаться от показанного на иллюстрациях в данной инструкции по эксплуатации.
- Упомянутые в данной инструкции названия компаний и наименования изделий могут являться зарегистрированными торговыми марками других компаний.

Содержание

Общие указания	RU-4
Работа с цифровыми клавишами (29), а также клавишами [-] и [+] (80)	RU-6
Длительное нажатие на клавишу [5] (EXIT)	RU-7
Категории	RU-7
Восстановление заводских показателей настройки синтезатора по умолчанию	RU-7
Подготовка к игре	RU-8
Подготовка пюпитра	RU-8
Источник питания	RU-8
Игра на синтезаторе	RU-9
Включение инструмента и игра на нём	RU-9
Подключение наушников	RU-9
Изменение чувствительности клавиш к характеру касания (динамической чувствительности клавиатуры)	RU-10
Регулирование контрастности дисплея	RU-10
Работа с метрономом	RU-10
Изменение темпа	RU-11
Управление звучанием инструмента	RU-12
Выбор звука из спектра звуков музыкальных инструментов	RU-12
Наложение тембров и тембральное разделение	RU-12
Применение реверберации	RU-15
Применение хора	RU-15
Перепрограммирование эквалайзера	RU-16
Применение педали	RU-16
Изменение звуковысотности (транспонирование, настройка, октавный сдвиг)	RU-17
Управление колесом высоты тона для сдвига высоты звуков	RU-18
Воспроизведение встроенных композиций	RU-18
Воспроизведение демонстрационных композиций	RU-18
Воспроизведение определенной композиции	RU-19
Пополнение банка композиций	RU-21
Воспроизведение данных из флэш-накопителя USB	RU-21
Овладение игрой на инструменте с помощью встроенных композиций	RU-22
Выбор разучиваемой композиции и партии	RU-22
Легкий режим	RU-22
Уроки 1, 2 и 3	RU-23
Игра без указаний	RU-24
Занятия с помощью разбивки композиции на части (фразы урока)	RU-24
Настройка системы обучения	RU-25

Применение автоаккомпанемента	RU-27
Воспроизведение только партии ритма	RU-27
Воспроизведение всех партий	RU-27
Эффективное применение автоаккомпанемента	RU-30
Применение установок мгновенного вызова	RU-32
Увеличение числа стилей (пользовательские стили)	RU-32
Применение музыкальных предустановок	RU-33
Применение автогармонизации	RU-33
Применение арпеджиатора	RU-34
Поиск нот аккордов (справочник аккордов)	RU-35
Сохранение наборов настроек в регистрационной памяти	RU-37
Как сохранить набор настроек в регистрационной памяти	RU-37
Как вызвать набор настроек из регистрационной памяти	RU-38
Отключение замещения конкретных показателей настройки (фиксация)	RU-38
Запись исполнения на инструменте	RU-39
Запись исполнения на инструменте и ее воспроизведение	RU-39
Запись с наложением на записанную дорожку	RU-39
Отключение дорожки	RU-40
Смена записываемой дорожки в состоянии готовности к записи	RU-41
Запись исполнения во время урока с использованием композиции	RU-41
Удаление композиции	RU-42
Удаление дорожки	RU-42
Сохранение записанных данных на внешнем устройстве	RU-42
Функции кнопки „FUNCTION“ (28)	RU-43
Изменение строя клавиатуры	RU-46
Экранная клавиатура	RU-46
Удаление всех данных из памяти синтезатора	RU-47
Флэш-накопитель USB	RU-48
Подключение флэш-накопителя USB к синтезатору и его отсоединение от него	RU-49
Форматирование флэш-накопителя USB	RU-49
Загрузка данных из флэш-накопителя USB в память синтезатора	RU-50
Сохранение данных из синтезатора во флэш-накопитель USB	RU-50
Удаление данных из флэш-накопителя USB	RU-51
Переименование данных во флэш-накопителе USB	RU-51

Подключение внешних устройств RU-52

Подключение компьютера	RU-52
Параметры MIDI	RU-53
Сохранение и загрузка данных из памяти синтезатора	RU-54
Подключение к аудиоаппаратуре	RU-55

Справочная информация RU-56

Поиск и устранение неисправностей	RU-56
Индикация ошибок	RU-58
Технические характеристики	RU-59
Правила безопасности	RU-61

Приложение A-1

Список композиций	A-1
Таблица соответствия клавишам звуков ударных инструментов	A-2
Указатель способов взятия аккордов	A-7
Примеры аккордов	A-8

MIDI Implementation Chart**Прилагаемые принадлежности**

- Пюпитр
- Брошюры
 - Правила безопасности
 - Приложение
 - Другие принадлежности (гарантия и др.)

Состав прилагаемых принадлежностей может быть изменен без предупреждения.

Принадлежности, приобретаемые дополнительно

- Информацию о принадлежностях к изделию, которые продаются отдельно, можно получить из каталога продукции «CASIO», имеющегося в магазине, и на сайте «CASIO» по адресу:

<http://world.casio.com/>

Общие указания

Ниже дается объяснение значения знака , нанесенного на пульте изделия и рядом с названиями нижеперечисленных клавиш.

 Обозначает функцию, которая включается, если на соответствующую кнопку нажать и некоторое время не отпустить.

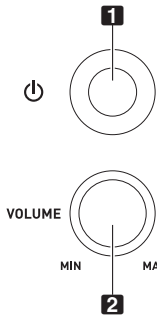

RHYTHM/SONG CONTROLLER

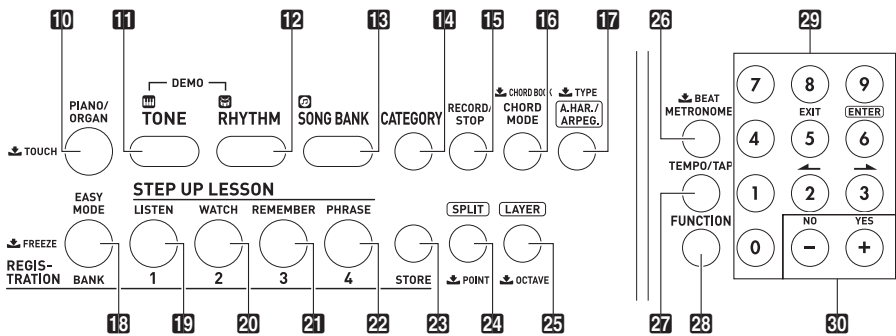
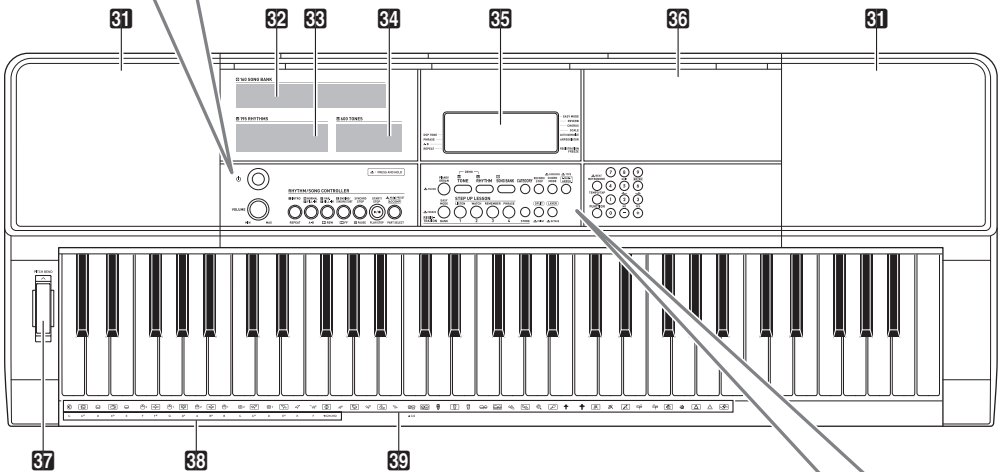
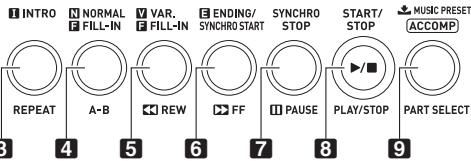

- 1 кнопка питания  **RU-9**
- 2 ручка громкости (**VOLUME**) **RU-9**
- 3 кнопка «Вступление; повтор» (**INTRO, REPEAT**) **RU-20, 31**
- 4 кнопка «Обычная вставка; A-B» (**NORMAL FILL-IN, A-B**) **RU-30**
- 5 кнопка «Вариационная вставка; прокрутка назад» (**VAR. FILL-IN, ◀REW**) **RU-19, 30**
- 6 кнопка «Концовка — синхронный запуск; прокрутка вперед» (**ENDING/SYNCHRO START, ▶▶FF**) **RU-19, 31**
- 7 кнопка «Синхронная остановка; пауза» (**SYNCHRO STOP, II PAUSE**) **RU-19, 32**
- 8 кнопка «Запуск — остановка; воспроизведение — остановка» (**START/STOP, PLAY/STOP**) **RU-10, 27**
- 9 кнопка «Акомпанемент; выбор партии; музыкальная предустановка» (**[ACCOMP], PART SELECT, ↓ MUSIC PRESET**) **RU-22, 27, 33**
- 10 кнопка «Фортепиано — орган; динамика» (**PIANO/ORGAN, ↓ TOUCH**) **RU-10, 12**
- 11 кнопка «Тембр» (**TONE**) **RU-12**
- 12 кнопка «Стиль» (**RHYTHM**) **RU-27**
- 13 кнопка «Банк композиций» (**SONG BANK**) **RU-19**
- 14 кнопка «Категория» (**CATEGORY**) **RU-7**
- 15 кнопка «Запись — остановка» (**RECORD/STOP**) **RU-39**
- 16 кнопка «Режим аккордов; справочник аккордов» (**CHORD MODE, ↓ CHORD BOOK**) **RU-35**
- 17 кнопка «Автогармонизация — арпеджиатор; тип» (**A.HAR./ARPEG., ↓ TYPE**) **RU-33, 34**
- 18 кнопка «Легкий режим; банк; фиксация» (**EASY MODE, BANK, ↓ FREEZE**) **RU-22, 37, 38**
- 19 кнопка «Область 1; слушай» (**1, LISTEN**) **RU-23, 37**
- 20 кнопка «Область 2; смотри» (**2, WATCH**) **RU-23, 37**
- 21 кнопка «Область 3; вспоминай» (**3, REMEMBER**) **RU-24, 37**
- 22 кнопка «Область 4; фраза» (**4, PHRASE**) **RU-24, 37**
- 23 кнопка «Сохранение» (**STORE**) **RU-37**
- 24 кнопка «Разделение; точка» (**SPLIT, ↓ POINT**) **RU-14**
- 25 кнопка «Наложение тембров; октава» (**LAYER, ↓ OCTAVE**) **RU-13, 17**
- 26 кнопка «Метроном; число долей» (**METRONOME, ↓ BEAT**) **RU-10**
- 27 кнопка «Темп — отстучать» (**TEMPO/TAP**) **RU-11**
- 28 кнопка «Функция» (**FUNCTION**) **RU-43**
- 29 клавиши с цифрами **RU-6**
- 30 клавиши [-] и [+] **RU-6**
- 31 динамики
- 32 список композиций из банка композиций
- 33 перечень стилей
- 34 перечень тембров
- 35 дисплей
- 36 «полочка»
 - «Полочка» слегка наклонена. Следить за тем, чтобы помещенные на нее предметы не падали.
 - Не ставить на «полочку» чашки и другие емкости с жидкостью.
- 37 колесо высоты тона (**PITCH BEND**) **RU-18**
- 38 названия корней аккордов **RU-28**
- 39 перечень ударных инструментов **RU-12**

■ Тыльная сторона

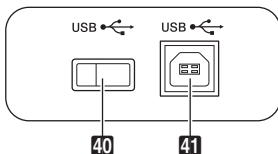

- 40 флэш-накопитель **USB** **RU-48**
- 41 порт «**USB**» **RU-53**

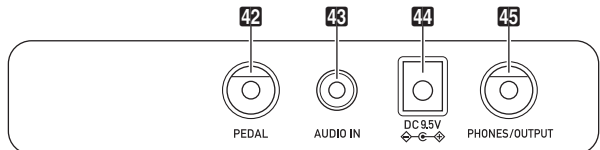

- 42 гнездо «Педаль» (**PEDAL**) **RU-16**
- 43 гнездо «Звуковой вход» (**AUDIO IN**) **RU-55**
- 44 вывод «9,5 В пост. тока» (**DC 9.5V**) **RU-8**
- 45 гнездо «Наушники — выходной сигнал» (**PHONES/OUTPUT**) **RU-9, 55**

■ Дисплей

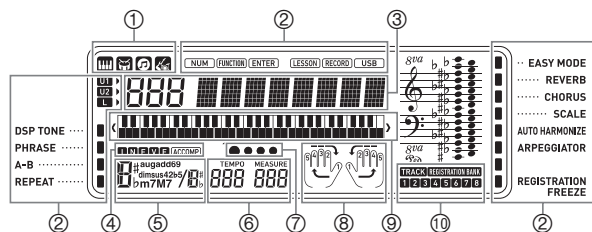

- ① индикаторы тембра, стиля, банка композиций, музыкальной предустановки
 - ② индикаторы
..... REVERB
..... CHORUS
 - ③ индикация номера, а также значения (варианта) параметра
 - ④ индикаторы:
I, N, F, V, E (типы автоаккомпанемента)*, ACCOMP (автоаккомпанемент)
 - ⑤ название аккорда
 - ⑥ темп, такт
 - ⑦ индикация доли
 - ⑧ индикация партии, аппликатуры
 - ⑨ индикация клавиатуры
 - ⑩ индикатор банка регистрационной памяти, индикатор дорожки
- * I — вступление, N — обычная модель, F — вставка, V — вариация, E — концовка

Работа с цифровыми клавишами (23), а также клавишами [-] и [+] (30)

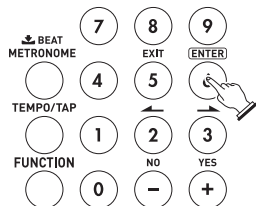

номера и значения



Клавиши с цифрами

Клавиши с цифрами служат для ввода номеров и значений.

1. С помощью клавиш с цифрами ввести столько же цифр, сколько их имеется в уже отображенном значении.

Пример: для ввода номера тембра 001 ввести 0 → 0 → 1.

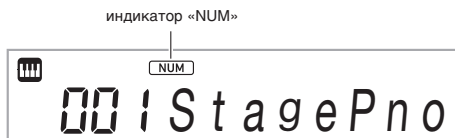

- После ввода значения оно задается нажатием на кнопку **23 FUNCTION**.
Пример: чтобы ввести номер тембра 010 и задать его, ввести 1 → 0 → **23 FUNCTION**.
- Для отмены ввода выполнить длительное нажатие на клавишу [5] (EXIT).

ПРИМЕЧАНИЕ

- Если на дисплее отсутствует индикатор «NUM», нажатием на клавишу [0], отобразить его, а затем ввести нужное значение.

Клавиши [-] и [+]

Нажатие на клавишу [-] приводит к уменьшению отображаемого номера или значения на 1, на клавишу [+] — к увеличению на 1. Длительное нажатие на любую из них приводит к последовательному увеличению или уменьшению отображаемого номера или значения до тех пор, пока ее не отпустить. Одновременное нажатие на обе клавиши приводит к восстановлению начального номера или значения по умолчанию или рекомендуемого. Если допускается ввод отрицательного значения, то нажатие на клавишу [-], когда значение на дисплее мигает, приводит к добавлению знака «минус» (-) слева от значения. Нажатие на клавишу [+], когда значение на дисплее мигает, приводит к восстановлению положительного значения.

Клавиши [2] (←), [3] (→), [5] (EXIT) и [6] (ENTER)

Когда индикатор «NUM» на дисплее отсутствует, в зависимости от выполняемого действия возможны действия клавишами [2] (←), [3] (→), [5] (EXIT) и [6] (ENTER).

Длительное нажатие на клавишу [5] (EXIT)

Когда программирование функций с помощью кнопки «Функция» (F) завершено, для закрытия настроечной экранной страницы требуется длительное нажатие на кнопку [5] (EXIT). Подробности см. в главе «Функции кнопки „FUNCTION“ (F)» (стр. RU-43).

Категории

В нижеперечисленных режимах на дисплее отображается категория (группа) ранее выбранного типа. При необходимости категорию можно сменить.

- Тембры
- Стили
- Композиции
- Музыкальные предустановки

Как проверить текущую категорию

1. Нажать на кнопку [14] CATEGORY.

При каждом нажатии на кнопку [14] CATEGORY выбирается первый номер следующей очередной категории.



- После нажатия на кнопку [14] CATEGORY возможна прокрутка по названиям категорий вперед и назад с помощью клавиш [80] [-] и [+].
- Если после отображения категории некоторое время не выполнять никаких действий, автоматически восстанавливается предыдущая экранная страница.

2. Для возвращения к предыдущей экранной странице нажать на кнопку [28] FUNCTION.

ПРИМЕЧАНИЕ

- Информацию о категориях в том или ином режиме см. в столбце «Категория» соответствующих перечней.
- Нажатие на клавиши [80] [-] и [+] при длительном нажатии на кнопку [14] CATEGORY позволяет выполнять прокрутку непосредственно по первым элементам категорий.

Восстановление заводских показателей настройки синтезатора по умолчанию

Для восстановления заводских начальных данных и показателей настройки синтезатора по умолчанию выполнить следующие действия.

См. функцию № 73 в главе «Функции кнопки „FUNCTION“ (F)» (стр. RU-43).

Подготовка к игре

Подготовка пюпитра

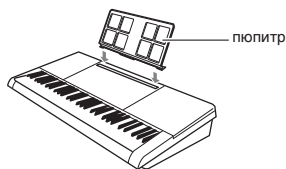

Источник питания

Синтезатор рассчитан на питание как через адаптер переменного тока, так и от батарей. Обычно рекомендуется обеспечивать питание от сети.

- Адаптер переменного тока в комплект синтезатора не входит. Он приобретается отдельно в магазине. Информацию о принадлежностях, продаваемых отдельно, см. на стр. RU-3.

Эксплуатация адаптера переменного тока

Подключать синтезатор к сети только через предписанный для него адаптер переменного тока. Подключение через адаптер переменного тока другого типа способно вызвать повреждение.

Предписанный адаптер переменного тока — AD-E95100L (вилка стандарта JEITA)

бытовая сетевая розетка



адаптер переменного тока

ВНИМАНИЕ!

- Перед подсоединением и отсоединением адаптера переменного тока синтезатор обязательно выключать.
- После очень длительной работы адаптер переменного тока нагревается. Это нормальное явление, не свидетельствующее о неисправности.
- Для предотвращения разрыва провода не допускать, чтобы на сетевой шнур воздействовала какая-либо механическая нагрузка.

Не перегибать!



Не наматывать!

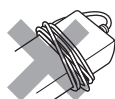

- Не вставлять в вывод «DC 9.5V» изделия металлические предметы, карандаши, любые иные предметы. Это может привести к несчастному случаю.

Электроснабжение от батарей

ВНИМАНИЕ!

- Перед установкой батарей синтезатор обязательно выключать.
- Шесть батарей (имеются в продаже) приобретаются отдельно. Никельоксидгидроксидные и любые иные никелевые батареи не использовать.

1. На нижней панели синтезатора открыть крышку батарейного отсека.

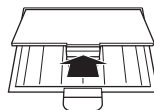

2. Вставить в батарейный отсек шесть батарей типоразмера АА.

Удостовериться, что положительный ⊕ и отрицательный ⊖ полюсы батарей ориентированы, как показано на иллюстрации.

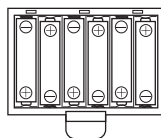

3. Крышку батарейного отсека вставить язычками в пазы по краям отсека и закрыть.

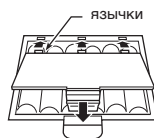

Индикация разрядки батарей

При разрядке батарей начинает мигать нижеуказанный индикатор. Заменить батареи на новые.

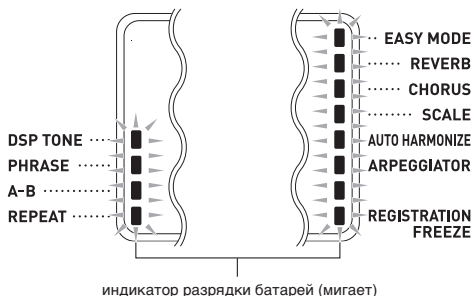

индикатор разрядки батарей (мигает)

Игра на синтезаторе

Включение инструмента и игра на нём

1. Нажать на кнопку питания **1** .

Инструмент включается.

- Для выключения инструмента выполнить длительное нажатие на кнопку питания **1**  еще раз.

2. Поиграйте на клавиатуре. Громкость регулируется ручкой **2** **VOLUME**.



ВНИМАНИЕ!

- При слабом нажатии на кнопку питания **1**  дисплей на мгновение загорается, но инструмент не включается. Признаком неисправности это не является. Чтобы инструмент включился, нажать на кнопку питания **1**  достаточно сильно и до упора.
- При выключении синтезатора происходит сброс большинства показателей настройки. При очередном включении синтезатора восстанавливаются начальные показатели.
- Пока на дисплее отображается сообщение «Wait...» или «Vue», никаких действий не выполнять. Эти сообщения указывают на протекание операции внутреннего сохранения данных. Выключение синтезатора способно привести к удалению или повреждению данных в нём.

ПРИМЕЧАНИЕ

- Нажатие на кнопку питания **1**  для выключения синтезатора в действительности приводит к его переключению в состояние ожидания. В состоянии ожидания по цепи синтезатора продолжает протекать незначительный ток. Если планируется долго не включать синтезатор, а также во время грозы обязательно отсоединять адаптер от розетки.

Автовыключение

Если в течение примерно 30 минут не выполнить на синтезаторе какого-либо действия, произойдет автоматическое выключение питания.

■ Отключение функции автовыключения

Функцию автовыключения можно отключить во избежание автоматического выключения инструмента во время концерта и т. д.

См. функцию № 70 в главе «Функции кнопки „FUNCTION“ ()» (стр. RU-43).

Подключение наушников

При подключенных наушниках звук на встроенные динамики не подается, что позволяет заниматься на инструменте и ночью, никому не мешая.

- Перед подключением наушников обязательно убавить громкость.



ПРИМЕЧАНИЕ

- Наушники в комплект синтезатора не входят.
- Пользоваться наушниками из числа имеющихся в продаже. Информацию о принадлежностях, продаваемых отдельно, см. на стр. RU-3.

ВНИМАНИЕ!

- Не слушать музыку через наушники на очень большой громкости длительное время. Это создает риск повреждения слуха.
- Если наушники требуют подключения через переходник, при их отсоединении не оставлять его в гнезде.

Изменение чувствительности клавиш к характеру касания (динамической чувствительности клавиатуры)

Динамическая чувствительность обеспечивает изменение громкости звука в зависимости от нажима на клавиши (скорости нажатия). Это наделяет исполнение некоторыми элементами выразительности, свойственными акустическому фортепиано.

Изменение динамической чувствительности клавиатуры

1. Для смены динамической чувствительности на один из вариантов, приведенных в таблице ниже, выполнить длительное нажатие на кнопку **PIANO/ORGAN**.

- Выставив нужное значение, нажатием на клавишу **EXIT** [5] закрыть настроечную экранную страницу.

Номер варианта	Параметр (индикация)	Описание	Вариант, выставляемый длительным нажатием на кнопку PIANO/ORGAN .
1	Откл. (Off)	Динамическая чувствительность отключена. Громкость звука не зависит от скорости нажатия на клавиши.	Вариант (сильная, обычная, слабая), который был выставлен перед последним отключением чувствительности
2	Сильная (Light)	Громкое звучание и при слабом нажиме	Откл.
3	Обычная (Normal)	Обычная динамическая чувствительность	Откл.
4	Слабая (Heavy)	Обычное звучание и при сильном нажиме	Откл.

Пример: когда выставлен вариант «Обычная». В результате длительного нажатия на кнопку **PIANO/ORGAN** чувствительность отключается. В результате длительного нажатия на кнопку **PIANO/ORGAN** при отключенной чувствительности восстанавливается вариант «Обычная».

2. Нужный вариант динамической чувствительности выбирается с помощью клавиш с цифрами **29**, а также клавиш **30** [-] и [+] (стр. RU-6).

Регулирование контрастности дисплея

1. Нажать на кнопку **FUNCTION**, затем с помощью клавиш **29** [2] (←) и **31** (→) отобразить обозначение «Other».

Other

2. Нажать на клавишу **29** [6] (ENTER).

3. С помощью клавиш **29** [2] (←) и **31** (→) отобразить обозначение «Contrast».

Contrast

4. С помощью клавиш с цифрами **29**, а также клавиш **30** [-] и [+] отрегулировать контрастность дисплея (стр. RU-6).

- Контрастность задается в пределах от 01 до 17.

Работа с метрономом

Метроном задает ровный ритм и помогает придерживаться определенного темпа в процессе игры и занятий.

Включение, выключение

1. Нажать на кнопку **METRONOME**.

Метроном включается.

Индикация меняется с каждой долей.

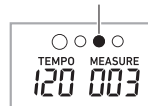

2. Для остановки метронома еще раз нажать на кнопку **METRONOME**.

Изменение числа ударов метронома за такт

Метроном можно запрограммировать так, чтобы первая доля каждого такта исполняемой композиции отмечалась звуком колокольчика.

- Для числа долей в такте возможен выбор значения в пределах от 0 до 9.

1. Нажать на кнопку **23** **METRONOME** и не отпускать ее, пока на дисплее не появится экранная страница для задания числа долей в такте.

Beat

2. С помощью клавиш с цифрами **29**, а также клавиш **30** [-] и [+] выбрать число долей.
 - Если для этого показателя настройки указан 0 (Bell Off), колокольчик не звучит. Этот показатель настройки позволяет заниматься, играя в ровном темпе, но при этом не беспокоясь о том, сколько долей в каждом такте.

ПРИМЕЧАНИЕ

- Программирование возможно также с помощью кнопки **23** **FUNCTION**. См. функцию № 11 в главе «Функции кнопки „FUNCTION“ (23)» (стр. RU-43).

Как изменить громкость метронома

См. функцию № 12 в главе «Функции кнопки „FUNCTION“ (23)» (стр. RU-43).

Изменение темпа

Для изменения темпа (числа ударов в минуту) имеется два способа: изменение значения темпа с помощью кнопка и отстукивание темпа кнопкой.

■ Метод 1.

Как изменить значение темпа (число ударов в минуту)

1. Нажатием на кнопку **27** **ТЕМПО/ТАР** отобразить на дисплее обозначение «Tempo».
2. С помощью клавиш с цифрами **29**, а также клавиш **30** [-] и [+] изменить значение темпа.
 - Длительное нажатие на любую из двух клавиш обеспечивает ускоренное изменение значения.
 - Значение темпа задается в интервале 20—255.
 - Длительное нажатие на кнопку **27** **ТЕМПО/ТАР** позволяет выставить рекомендуемый темп у ранее выбранных композиции или стиля и музыкальной предустановки.
3. Для возвращения к предыдущей экранной странице нажать на кнопку **23** **FUNCTION**.

■ Метод 2.

Как отрегулировать темп путем отстукивания (ввод отстукиванием)

1. Постучать по кнопке **27** **ТЕМПО/ТАР** в нужном темпе.
 - Темп меняется в соответствии с отстукиванием.

стукнуть не менее двух раз

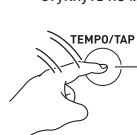

- После задания этим способом примерного темпа его можно отрегулировать точнее в порядке, описанном в части «Как изменить значение темпа (число ударов в минуту)».

Включение стиля отстукиванием

Работающая функция включения стиля отстукиванием позволяет начать воспроизведение стиля в темпе, отстукиваемом по кнопке **27** **ТЕМПО/ТАР**. См. функцию № 63 в главе «Функции кнопки „FUNCTION“ (23)» (стр. RU-43).

Управление звучанием инструмента

Выбор звука из спектра звуков музыкальных инструментов

Данный синтезатор позволяет выбирать тембры из широкого спектра звуков музыкальных инструментов: скрипки, флейты, оркестра и многих других. При смене инструмента может зазвучать иначе и та же самая композиция.

Как выбрать инструментальный тембр для исполнения

1. Нажать на кнопку **10** TONE.



2. С помощью клавиш с цифрами **29**, а также клавиш **80** [-] и [+] выбрать номер нужного тембра.

- Номер тембра вводится клавишами с цифрами. При вводе номера тембра набирать три цифры.
Пример: для выбора номера 001 ввести 0 → 0 → 1. Перед переходом к верхнему тембру в категории требуется проверить, отображается ли на дисплее название тембра. Затем нажать на кнопку **14** CATEGORY и, не отпуская ее, с помощью клавиш **80** [-] и [+] выбрать нужную категорию.

ПРИМЕЧАНИЕ

- Полный список имеющихся тембров см. в брошюре «Приложение».
- Синтезатор располагает рядом ЦОС-тембров — тембров со спецэффектами. Когда выбран ЦОС-тембр, у надписи «DSP TONE» на дисплее отображается индикатор.
- В результате выбора какого-либо из наборов ударных инструментов каждой клавише клавиатуры присваивается свой звук ударного инструмента.

3. Поиграйте на клавиатуре.

Звучит выбранный инструментальный тембр.



Исполнение тембром фортепиано или органа

При нажатии на кнопку **10** PIANO/ORGAN происходит переключение с режима органа на режим фортепиано или обратно. При каждом нажатии на кнопку **10** PIANO/ORGAN тембр переключается с фортепианного (№ 001) на органный (№ 079) или обратно.

В дополнение к номеру тембра можно задать и другие показатели настройки.

Пример.

Номер стиля: 176 (если выбран фортепианный тембр)
098 (если выбран органный тембр)

Наложение тембров и тембральное разделение

Клавиатуру можно запрограммировать так, чтобы одновременно звучали два разных тембра (наложение), и так, чтобы в левой и правой частях клавиатуры (регистрах) звучали разные тембры (разделение). Наложение и разделение можно применять и в сочетании друг с другом, играя тремя разными тембрами одновременно.

При игре одним тембром задействована только партия «UPPER 1». При наложении одного тембра на другой задействованы партии «UPPER 1» и «UPPER 2». При разделении клавиатуры на два тембральных регистра в ее нижнем регистре звучит партия «LOWER».

• Один тембр на всей клавиатуре (стр. RU-12)

При такой настройке задействована только партия «UPPER 1» (наложение откл., разделение откл.).



• Два тембра, наложенных один на другой, на всей клавиатуре (стр. RU-13)

При такой настройке задействованы партии «UPPER 1» и «UPPER 2» (наложение вкл., разделение откл.).



- Два тембра: один для левой части клавиатуры и один — для правой (стр. RU-14)
При такой настройке задействованы партии «UPPER 1» и «LOWER» (наложение откл., разделение вкл.).



- Три тембра: два, наложенных один на другой, для правой части клавиатуры и один — для левой (стр. RU-14)
При такой настройке задействованы партии «UPPER 1», «UPPER 2» и «LOWER» (наложение вкл., разделение вкл.).

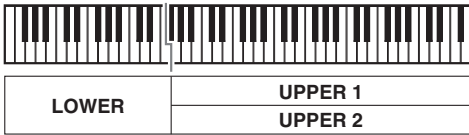

ПРИМЕЧАНИЕ

- При включенном наложении смена тембра отражается на партии «UPPER 2», а при включенном разделении — на партии «LOWER».
- Чтобы поменять партию, на которую повлияет смена тембра, нажать на кнопку **TONE**, отпустить ее, а затем нажать еще раз и не отпускать. Стрелка (▶) у индикатора партии на дисплее перемещается. Повторять длительное нажатие на кнопку **TONE** до тех пор, пока стрелка не окажется у нужной партии.
- В случае выбора нескольких ЦОС-тембров их эффекты, присвоенные партиям «UPPER 2» и «LOWER», могут отключиться.

Как наложить один тембр на другой

ПРИМЕЧАНИЕ

- Перед тем как приступить к выполнению нижеописанного порядка действий, убедиться, что на дисплее отсутствуют индикаторы U2 (наложение) и L (разделение). Если какой-либо из них отображается, убрать его (их) нажатием на кнопку **LAYER** (или) **SPLIT**.

1. Выбрать первый нужный тембр.

Нажать на кнопку **TONE** и с помощью клавиш с цифрами **29**, а также клавиш **30** [-] и [+] выбрать нужный тембр.

Пример: 024 ELEC.PIANO 1



2. Нажать на кнопку **LAYER**.

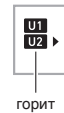

3. С помощью клавиш с цифрами **29**, а также клавиш **30** [-] и [+] выбрать второй нужный тембр.

Пример: 187 STRINGS



4. Поиграйте на клавиатуре.

Оба тембра звучат одновременно.

- Повторное нажатие на кнопку **LAYER** приводит к отключению функции наложения.

Как разделить клавиатуру на два регистра с разными тембрами

1. Выбрать тембр для правой части клавиатуры (стр. RU-12).

Нажать на кнопку **TONE** и с помощью клавиш с цифрами **20**, а также клавиш **80** [-] и [+] выбрать нужный тембр.

Пример: 255 FLUTE



2. Нажать на кнопку **SPLIT**.



горит

3. С помощью клавиш с цифрами **20**, а также клавиш **80** [-] и [+] выбрать нужный тембр для левой части клавиатуры.

Пример: 044 VIBRAPHONE 1



4. Поиграйте на клавиатуре.

Левая и правая части клавиатуры звучат разными (присвоенными) тембрами.

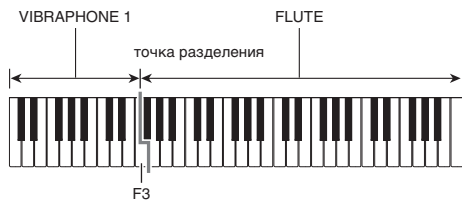

- Повторное нажатие на кнопку **SPLIT** приводит к отключению функции разделения.

ПРИМЕЧАНИЕ

- В случае одновременного включения наложения и разделения функция наложения действует только в правой части клавиатуры.

Как переместить точку разделения

1. Нажать на кнопку **SPLIT** и не отпускать ее до завершения действия 2 данной последовательности действий.

На дисплее появляется название клавиши в ранее заданной точке разделения.

2. Нажать на клавишу, которая должна стать точкой разделения клавиатуры.

Нажатая клавиша становится самой низкой нотой правой части разделенной клавиатуры.

Пример: задание в качестве точки разделения до первой октавы (C4).

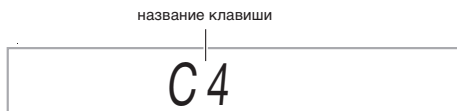

Применение реверберации

1. Нажать на кнопку **FUNCTION**, затем с помощью клавиш **[2]** (**←**) и **[3]** (**→**) отобразить обозначение «Reverb» (стр. RU-6).

Reverb

2. С помощью клавиш **[0]** [**-**] и [**+**] выбрать нужный вариант реверберации.

Номер варианта	Параметр
1	Off
2–6	Room1–5
7–8	Large Room1–2
9–13	Hall1–5
14–15	Stadium1–2
16–17	Plate1–2
18–19	Delay1–2
20	Church
21	Cathedral

Применение хоруса

Хорус — это функция, которая придает звукам глубину и широту.

1. Нажать на кнопку **FUNCTION**, затем с помощью клавиш **[2]** (**←**) и **[3]** (**→**) отобразить обозначение «Chorus» (стр. RU-6).

Chorus

2. С помощью клавиш **[0]** [**-**] и [**+**] выбрать нужный тип хоруса.

На выбор имеются типы хоруса 1–11.

Номер варианта	Параметр
1	Tone
2–7	Chorus1–6
8–11	Flanger1–4

- При выборе варианта № 1 («Tone») каждому из тембров присваивается подходящий хорус.

При выборе варианта «Tone» индикатор не отображается.

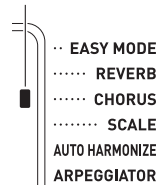

- При применении хоруса фактический характер звука зависит от используемого тембра.

Перепрограммирование эквалайзера

Эквалайзер позволяет регулировать качество звука. См. функцию № 21 в главе «Функции кнопки „FUNCTION“ (F3)» (стр. RU-43).

Номер варианта	Индикация	Описание
1	Standard	Стандартный вариант.
2	Bass +	Подъём нижних частот.
3	Treble +	Подъём верхних частот.
4	Loudness	Подъём всех частот.
5	Mellow	Создание ощущения мягкости.
6	Bright	Создание ощущения яркости.
7	Rock	Создание звука, оптимального для рок-музыки.
8	Dance	Создание звука, оптимального для танцевальной музыки.
9	Jazz	Создание звука, оптимального для джазовой музыки.
10	Classic	Создание звука, оптимального для классической музыки.

Применение педали

Применение педали позволяет различными способами изменять извлекаемые звуки.

- Педальный блок в комплект синтезатора не входит. Он приобретается отдельно в магазине. Информацию о принадлежностях, продаваемых отдельно, см. на стр. RU-3.

Подключение педального блока

Подключить приобретаемый дополнительно педальный блок.

F3 PEDAL

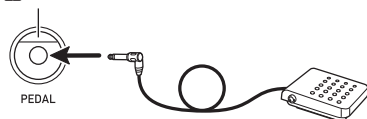

Выбор эффекта педали

1. Нажать на кнопку **F3 FUNCTION**, затем с помощью клавиш **F2 [2] (←)** и **[3] (→)** отобразить обозначение «Other».

Other

2. Нажать на клавишу **F6 [6] (ENTER)**.

Pedal

3. С помощью клавиш с цифрами **F9**, а также клавиш **F0 [-]** и **[+]** выбрать тип эффекта педали (стр. RU-6).

- Ниже указаны имеющиеся эффекты педали.

Номер варианта	Параметр (индикация)	Описание
1	Задержка (Sustain)	Продлеваются звуки, извлекаемые при нажатой педали. У тембров органа и им подобных задержка звуков происходит и без нажатия на педаль.
2	Состенуто (Sostenut)	Продлеваются звуки, звучащие при нажатии на педаль до момента отпускания клавиш.
3	Модератор (Soft)	Несколько смягчаются звуки, извлекаемые при нажатой педали.
4	Стиль — композиция (Rhy/Song)	При нажатии на педаль происходит включение и остановка воспроизведения автоаккомпанеента или композиции.

Изменение звуковысотности (транспонирование, настройка, октавный сдвиг)

Изменение звуковысотности с шагом в полутона (транспонирование)

Функция транспонирования позволяет изменять звуковысотность с шагом в полутона. Простым действием можно моментально изменить звуковысотность в соответствии с тональностью, в которой поет певец.

- Величина транспонирования задается в пределах от -12 до +12 полутонов.

1. Нажать на кнопку **FN** FUNCTION.

Trans.

2. С помощью клавиш **FN** [-] и [+] выбрать нужный вариант транспонирования.

Подстройка (настройка)

Функция настройки применяется при необходимости слегка подстроить инструмент для его соответствия другому музыкальному инструменту. Кроме того, некоторые артисты исполняют музыку на инструментах с несколько измененной настройкой.

- Функция настройки позволяет задавать частоту ноты ля первой октавы (A4). Частота выставляется в диапазоне 415,5—465,9 Гц. Начальное значение по умолчанию—440,0 Гц.
- Частота регулируется с шагом в 0,1 Гц.

1. Нажать на кнопку **FN** FUNCTION, затем с помощью клавиш **FN** [2] (←) и [3] (→) отобразить обозначение «Tune».

Tune

2. С помощью клавиш с цифрами **FN**, а также клавиш **FN** [-] и [+] отрегулировать настройку (стр. RU-6).

- С помощью клавиш с цифрами вводится только целая часть значения (слева от десятичной точки). Цифры справа от десятичной точки вводятся с помощью клавиш (+) и (-).

440.0Hz

Октавный сдвиг

Функция октавного сдвига позволяет повышать и понижать звуковысотность клавиатуры в каждой из тембральных партий (стр. RU-12) с шагом в октаву.

- Октавный сдвиг задается в пределах от -3 до +3 октав.

1. Нажать на кнопку **FN** LAYER и не отпускать ее, пока на дисплее не появится экранная страница, показанная ниже.

0 U1 Oct.

2. С помощью клавиш **FN** [2] (←) и [3] (→) выбрать тембральную партию, звуковысотность которой нужно изменить.

3. С помощью клавиш **FN** [-] и [+] выполнить октавный сдвиг.

2 U2 Oct.

ПРИМЕЧАНИЕ

- Выбор некоторых тембров приводит к автоматическому изменению значения октавного сдвига. Подробности см. в столбце «Клавишный октавный сдвиг» перечня тембров в брошюре «Приложение».

Управление колесом высоты тона для сдвига высоты звуков

Колесо высоты тона позволяет плавно повышать и понижать высоту звуков. Оно позволяет имитировать прием игры (бенд), применяемый на саксофоне, электрогитаре.

Как играть, пользуясь колесом высоты тона

1. Извлекая звук на клавиатуре, повернуть вверх или вниз колесо высоты тона слева от нее.

Величина модуляции звука зависит от степени поворота колеса высоты тона.

- Во время включения синтезатора колесо высоты тона должно находиться в исходном положении.

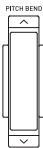

Воспроизведение встроенных композиций

Применительно к данному синтезатору музыкальные произведения в нём называются «композициями». Встроенные композиции можно слушать ради удовольствия, а можно заниматься, играя параллельно с их воспроизведением.

ПРИМЕЧАНИЕ

- Композиции можно не только слушать, но и использовать во время занятий с помощью системы обучения (стр. RU-22).
- Банк композиций можно пополнять с помощью компьютера (стр. RU-52).

Воспроизведение демонстрационных композиций

1. Одновременно нажать на кнопки **[F]** TONE и **[R]** RHYTHM.

По завершении воспроизведения первой демонстрационной композиции начинается воспроизведение второй и последующих композиций из банка композиций.

- Смена воспроизводимой демонстрационной композиции выполняется с помощью клавиш **[0]** [-] и **[+]**.
- Информацию о номерах композиций и последовательности их воспроизведения см. на стр. А-1.

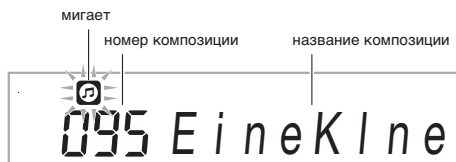

2. Для остановки демонстрационного воспроизведения нажать на кнопку **[P]** PLAY/STOP.

Демонстрационное воспроизведение продолжается до тех пор, пока не будет остановлено нажатием на кнопку **[P]** PLAY/STOP.

ПРИМЕЧАНИЕ

- Если 30 минут на клавиатуре не выполняются никаких действий, то при включенной функции автовыключения (стр. RU-9) синтезатор выключается. Функция автовыключения отключается, как описано в части «Отключение функции автовыключения» (стр. RU-9).

Задание диапазона отклонения высоты тона

Величина изменения высоты звука при каждом повороте колеса высоты тона вверх или вниз задается в нижеследующем порядке. Возможно задание диапазона от 0 до 24 полутонов (2 октавы).

1. Нажать на кнопку **[F]** FUNCTION, затем с помощью клавиш **[2]** [←] и **[3]** [→] отобразить обозначение «Other».

2. Нажать на клавишу **[6]** (ENTER).

3. С помощью клавиш **[2]** [←] и **[3]** [→] отобразить обозначение «PitchBnd».

4. Нажать на клавишу **[6]** (ENTER).

5. С помощью клавиш **[2]** [←] и **[3]** [→] отобразить обозначение «Range».

Range

6. С помощью клавиш с цифрами **[0]**, а также клавиш **[0]** [-] и **[+]** выбрать диапазон (стр. RU-6).

ПРИМЕЧАНИЕ

- Синтезатор также позволяет изменять значение отклонения высоты тона для определенной партии. См. функцию № 58 в главе «Функции кнопки „FUNCTION“ (F)» (стр. RU-43).

Воспроизведение определенной композиции

Воспроизведение отдельной встроенной композиции выполняется в порядке, описанном ниже. Параллельно с воспроизведением композиции можно играть на клавиатуре.

Включение, выключение

1. Нажать на кнопку **[8] SONG BANK**.
2. С помощью клавиш с цифрами **[29]**, а также клавиш **[30] [-]** и **[+]** выбрать номер нужной композиции.
 - Полный список имеющихся композиций см. на стр. А-1.
 - Номер композиции вводится клавишами с цифрами. При вводе номера композиции набирать три цифры.

Пример:
для выбора номера 001 ввести 0 → 0 → 1;
для выбора номера 036 ввести 0 → 3 → 6.
 - Перед переходом к верхней композиции в категории требуется проверить, отображается ли на дисплее название композиции. Затем нажать на кнопку **[14] CATEGORY** и, не отпуская ее, с помощью клавиш **[30] [-]** и **[+]** выбрать нужную категорию.

■ Встроенные композиции категории «EXERCISE»

Композиции 111 – 160 предназначены для развития пальцев. С их помощью можно также стимулировать деятельность мозга.

🔍 ПРИМЕЧАНИЕ

- Отметим, что уровень стимулирования деятельности мозга у разных людей различен.
- Данное изделие медицинским прибором не является.

3. Нажать на кнопку **[8] PLAY/STOP**.
Начинается воспроизведение композиции.
4. Для остановки воспроизведения нажать на кнопку **[8] PLAY/STOP** еще раз.
Воспроизведение композиции продолжается с повтором, пока не будет остановлено нажатием на кнопку **[8] PLAY/STOP**. Повтор композиции можно отменить нажатием на кнопку **[3] REPEAT**.

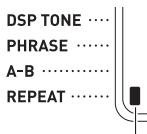

При отключении повтора композиции индикатор гаснет.

Установка на паузу, переход вперед, переход назад

Установка на паузу, переход вперед и назад выполняются, как описано в этом подразделе.

■ Установка на паузу

1. Нажать на кнопку **[7] PAUSE**.
Воспроизведение композиции приостанавливается.
2. Для возобновления воспроизведения с момента, в который оно было приостановлено, нажать на кнопку **[7] PAUSE** еще раз.

■ Переход вперед

1. Нажать на кнопку **[6] FF**.
Воспроизведение продолжается со следующего такта. С каждым нажатием на кнопку **[6] FF** происходит переход на такт вперед. Длительное нажатие на кнопку **[6] FF** обеспечивает быструю прокрутку вперед до момента отпускания кнопки.

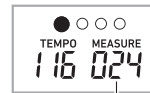

номер такта

■ Переход назад

1. Нажать на кнопку **[5] REW**.
Воспроизведение продолжается с предыдущего такта. С каждым нажатием на кнопку **[5] REW** происходит переход на такт назад. Длительное нажатие на кнопку **[5] REW** обеспечивает быструю прокрутку назад до момента отпускания кнопки.

Воспроизведение определенных тактов с повтором

В данном подразделе описан порядок действий, позволяющих повторять воспроизведение определенного фрагмента до тех пор, пока исполнение сопровождения к нему не будет отработано. Указываются первый и последний такты фрагмента, который нужно играть и обрабатывать.



1. Для временного включения повтора композиции нажать на кнопку **3 REPEAT**.

- Если повтор фразы не нужен, отключить повтор композиции нажатием на кнопку **3 REPEAT** (индикатор погаснет).

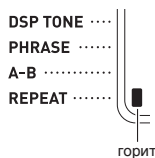

2. Когда воспроизведение композиции дойдет до такта, который нужно определить как первый, нажать на кнопку **4 A-B**.

Задается первый такт фрагмента.

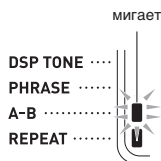

3. Когда воспроизведение дойдет до такта, который нужно выбрать как последний, нажать на кнопку **4 A-B** еще раз.

Задается последний такт фрагмента, и начинается воспроизведение фрагмента с его повтором в указанном интервале.

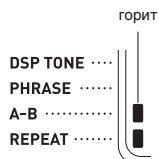

- Во время воспроизведения с повтором приостановить его можно с помощью кнопки **7 PAUSE**, перейти вперед — с помощью кнопки **6 FF**, назад — с помощью кнопки **5 REW**.

4. При повторном нажатии на кнопку **4 A-B** восстанавливается обычный режим воспроизведения.

При смене номера композиции данные о номерах первого и последнего тактов повторяемого фрагмента утрачиваются.

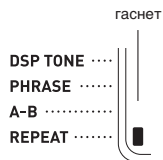

Изменение скорости (темпа) воспроизведения

Изменить скорость (темп) для замедления воспроизведения с целью отработки трудных пассажей и т. д. можно в следующем порядке.
См. «Изменение темпа» (стр. RU-11).

Регулировка громкости композиции

Регулировка баланса между громкостью исполнения и громкостью воспроизведения композиции выполняется в следующем порядке.
См. функцию № 9 в главе «Функции кнопки „FUNCTION“ (23)» (стр. RU-43).

Игра тембром, используемым при воспроизведении композиции (синхронизация тембров)

Следующий порядок действий позволяет выбрать для клавиатуры тот же тембр, что используется в любимой композиции, и играть параллельно с ее воспроизведением.

1. После выбора композиции нажать на кнопку **18 SONG BANK** и не отпускать ее примерно две секунды, пока отображающееся название тембра не сменится названием тембра композиции.
 - Если выбранный тембр совпадает с тембром композиции, то индикация не изменится.

2. Начните играть параллельно с воспроизведением композиции.

ПРИМЕЧАНИЕ

- Если партиям левой и правой руки в композиции присвоены разные тембры, клавиатуре присваивается тембр партии правой руки.

Пополнение банка композиций

Банк композиций в инструменте можно пополнять путем загрузки файлов с композициями с внешнего устройства. Дополнительную информацию см. на следующих страницах. Подробную информацию о переносе сэмплов на хранение в компьютер см. на стр. RU-54.

ПРИМЕЧАНИЕ

- Информацию о том, как удалить файл с композицией, загруженный с внешнего устройства, см. на стр. RU-42.

Воспроизведение данных из флэш-накопителя USB

В нижеописанном порядке можно воспроизвести пользовательскую композицию (стр. RU-54) непосредственно с флэш-накопителя USB.

ВНИМАНИЕ!

- При копировании файла во флэш-накопитель USB с целью его воспроизведения на синтезаторе убедитесь, что файл хранится в накопителе в папке «MUSICDAT».

1. Флэш-накопитель USB вставить в предназначенный для него порт на синтезаторе.

ВНИМАНИЕ!

- Через порт для флэш-накопителя USB не подключать никаких устройств кроме самого накопителя.
- При выполнении какого-либо действия с флэш-накопителем USB и при включении синтезатора со вставленным в него накопителем синтезатор сначала должен его «смонтировать» для подготовки к обмену данными с накопителем. В процессе монтирования накопителя действия на синтезаторе могут быть заблокированы. В процессе монтирования на дисплее отображается сообщение «Mounting». Монтирование накопителя обычно занимает до 10–20 секунд, но иногда и более. Во время монтирования не выполнять на синтезаторе никаких действий. Монтирование накопителя требуется при каждом его подключении к синтезатору.

2. Нажать на кнопку **18 SONG BANK**.

3. С помощью клавиш с цифрами **29**, а также клавиш **30 [-]** и **[+]** выбрать композицию для воспроизведения.

- Нажать на кнопку **14 CATEGORY** и, не отпуская ее, с помощью клавиш **30 [-]** и **[+]** выбрать категорию USB.

4. Нажать на кнопку **8 PLAY/STOP**.

Воспроизведение включается.

- При каждом нажатии на кнопку **8 PLAY/STOP** воспроизведение либо начинается, либо останавливается.

Овладение игрой на инструменте с помощью встроенных композиций

Ниже приводится описание методов занятий с помощью данного синтезатора.

- Легкий режим (стр. RU-22)
- Поэтапное обучение (стр. RU-23)
- Игра без указаний (стр. RU-24)

Выбор разучиваемых композиций и партии

Прежде всего выбираются разучиваемые композиция и партия.

Для разучивания можно выбрать партию правой руки, партию левой руки или партии обеих рук. Если поначалу играть обеими руками трудно, партию каждой руки можно разучивать отдельно.

1. Выбрать разучиваемую композицию (стр. RU-19).

2. Нажатием на кнопку **9 PART SELECT выбрать разучиваемую партию.**

Нажатие на кнопку **9** PART SELECT обеспечивает перебор вариантов, как указано ниже.

- Отображение индикаторов партий и индикатора «LESSON» зависит от того, какие партии выбраны.

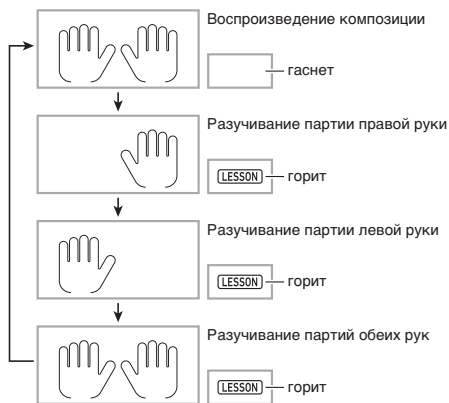

ПРИМЕЧАНИЕ

- Во время воспроизведения композиции нажатие на кнопку **9** PART SELECT к переключению на урок не приводит.
- Во время урока нажатие на кнопку **9** PART SELECT к переключению на воспроизведение композиции не приводит.
- На экранной клавиатуре отображаются ноты только выбранной партии.
- Во время разучивания партий обеих рук голосовой указатель аппликатуры, называющий номера пальцев, не звучит.

3. Нажать на кнопку **18 SONG BANK и не отпускать ее, пока отображающееся название тембра не сменится названием тембра композиции.**

Клавиатуре присваивается тот же тембр, что используется при воспроизведении композиции (стр. RU-21).

ПРИМЕЧАНИЕ

- Во время занятий можно повторять определенные фрагменты композиции. См. «Воспроизведение определенных тактов с повтором» (стр. RU-20).

Легкий режим

Данный режим позволяет сосредоточиться на времени нажатия на ту или иную клавишу при взятии нот мелодии композиции. Для начинающих это хороший способ овладения своевременным нажатием на клавиши при игре на клавиатуре.

1. Выбрать разучиваемую композицию (стр. RU-19).

2. Нажатием на кнопку **9 PART SELECT выбрать партию для разучивания.**

3. Нажать на кнопку **18 EASY MODE.**

- После вводного отсчета (и вступления, если таковое есть) клавиатура переключается в состояние ожидания взятия первой ноты.

4. Нажать на какую-либо клавишу клавиатуры.

- Во время начального отсчета или вступления первая клавиша, на которую нужно нажать, мигает на экранной клавиатуре. В ходе исполнения композиции мигает очередная подлежащая нажатию клавиша. Когда наступает время нажать на клавишу и взять ноту, клавиша начинает гореть не мигая.
- Аккомпанемент находится в состоянии ожидания нажатия на мигающую клавишу.

5. Для выхода из легкого режима нажать на кнопку **18 EASY MODE (или **8** START/STOP, PLAY/STOP).**

Уроки 1, 2 и 3

В данном режиме предлагается стандартная последовательность трехэтапного занятия, помогающая овладеть той или иной композицией.

- Урок 1: слушайте композицию.
- Урок 2: играйте с экранными указаниями.
- Урок 3: во время исполнения примените всё, что выучено до сих пор.

Урок 1: слушайте композицию.

Сначала несколько раз прослушайте пример для ознакомления.

1. Нажать на кнопку **19 LISTEN**.

Начинает звучать пример.

2. Для остановки урока 1 нажать на кнопку **19 LISTEN** или **8 PLAY/STOP**.

Урок 2: смотрите, как композицию исполнять.

Начните играть композицию. Во время этого урока на дисплее отображаются очередные клавиши, на которые надо нажимать. О том, какими пальцами нажимать на клавиши, синтезированным голосом сообщает голосовой указатель аппликатуры. Следуя указаниям, правильно нажимайте на клавиши и извлекайте соответствующие звуки. Не бойтесь взять не ту ноту. Воспроизведение композиции задерживается до момента взятия правильной ноты. Не спешите и играйте в своем темпе.

1. Нажать на кнопку **20 WATCH**.

Начинается урок 2.

2. Брать на клавиатуре ноты в соответствии с указаниями на дисплее и указаниями голосового указателя аппликатуры.

Во время этого урока на дисплее отображаются очередные клавиши, на которые надо нажимать. О том, какими пальцами нажимать на клавиши, синтезированным голосом сообщает голосовой указатель аппликатуры.



мигает

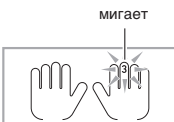

мигает

< Указания в уроке 2 >

В соответствии с указаниями выучите, какие ноты какими пальцами брать. Поупражняйтесь в игре с соблюдением длительностей.



Воспроизведение композиции задерживается до момента взятия правильной ноты.

- Клавиша на экранной клавиатуре и изображение пальца начинают гореть не мигая.
- Указатель нот производит звук, соответствующий ноте, которую нужно взять.
- Голосовой указатель аппликатуры сообщает, каким пальцем это сделать.



При правильном нажатии на клавишу воспроизведение композиции возобновляется, и начинает мигать клавиша, соответствующая очередной ноте.

3. Для остановки урока 2 нажать на кнопку **20 WATCH** или **8 PLAY/STOP**.

- Если вы дойдете до конца урока 2, на дисплее появится оценка вашего исполнения.

Bravo!	Зачёт! Перейдите к следующему уроку.
Again!	Вернитесь и попробуйте еще раз.

ПРИМЕЧАНИЕ

- В случае композиции, добавленной путем импорта с внешнего устройства (стр. RU-21), указатель аппликатуры может отсутствовать.

Урок 3: играйте и вспоминайте выученное.

Хотя в уроке 3 воспроизведение, как и в уроке 2, приостанавливается до правильного нажатия на клавиши, указаний о том, какую ноту брать дальше, в нём не дается. Во время исполнения вспоминайте всё, что выучено в уроках 1 и 2.

1. Нажать на кнопку **21** REMEMBER.

Начинается урок 3.

2. Начните играть композицию параллельно с ее воспроизведением.

< Указания в уроке 3 >

Нажимайте на клавиши в соответствии с выученным в уроке 2.

↓

Воспроизведение композиции задерживается до момента взятия правильной ноты.

↓

Если не нажать на правильную клавишу, будет дано указание, как в уроке 2.

↓

При правильном нажатии на клавишу воспроизведение композиции возобновляется.

3. Для остановки урока 3 нажать на кнопку **21** REMEMBER или **8** PLAY/STOP.

- Если вы дойдете до конца урока 3, на дисплее, как и в уроке 2, появится оценка вашего исполнения.

Игра без указаний

Если вы в состоянии сыграть весь материал уроков 1, 2 и 3, пора попробовать сыграть всю композицию от начала до конца.

1. Нажатием на кнопку **9** PART SELECT выбрать партию урока и нажать на кнопку **8** PLAY/STOP.

Попробуйте сыграть без остановки и без указаний.

Занятия с помощью разбивки композиции на части (фразы урока)

В любой момент поэтапного обучения и игры без указаний любую композицию, чтобы облегчить овладение ею, можно разделить на короткие фразы.

Фразы

Для помощи в овладении игрой на инструменте встроенные композиции уже разделены на фразы.

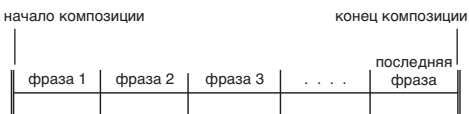

ПРИМЕЧАНИЕ

- Если композиция добавлена путем импорта с внешнего устройства (стр. RU-21), не исключено, что синтезатор не позволит разбить ее на фразы, применимые в учебных целях. Для разбивки такой композиции на фразы см. «Изменение длины фраз» (стр. RU-26).

Как разбить композицию на части для занятий

1. Нажать на кнопку **22** PHRASE.

- Включается функция «Фраза урока».

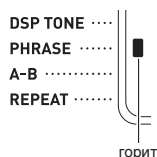

2. Нужная для урока фраза выбирается с помощью кнопок **5** <<REW и **6** >>FF.

- Для перехода к предыдущей фразе нажать на кнопку **5** <<REW, к следующей — на кнопку **6** >>FF.

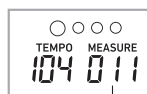
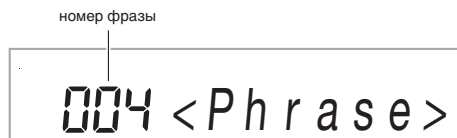

3. Начать урок поэтапного обучения (стр. RU-23) или игру без указаний (стр. RU-24).

- Начинается урок с выбранной фразой.

4. Для отключения функции «Фраза урока» нажать на кнопку **PHRASE** еще раз.

- Функция «Фраза урока» включается.

Сообщения, появляющиеся в процессе уроков

Ниже приведены сообщения, появляющиеся на дисплее во время поэтапного обучения.

Сообщение	Описание
<Phrase>	Появляется при выборе фразы, в начале урока и т. д. <ul style="list-style-type: none"> • Отметим, что в случае некоторых фраз вместо сообщения «<Phrase>» появляется сообщение «<Wait>».
<Wait>	Появляется, когда урок начинается с фразы вступления или вставки, не включенной в число разучиваемых. После воспроизведения такой фразы происходит автоматический переход к следующей фразе, которой надо дождаться, чтобы начать играть на клавиатуре.

Настройка системы обучения

Отключение голосового указателя аппликатуры

Голосовой указатель аппликатуры, сообщающий во время уроков 2 и 3 о том, какими пальцами играть, отключается в следующем порядке.

1. Нажать на кнопку **FUNCTION**, затем с помощью клавиш **[2] (←)** и **[3] (→)** отобразить обозначение «Lesson».

Lesson

2. Нажать на клавишу **[6] (ENTER)**.

3. С помощью клавиш **[2] (←)** и **[3] (→)** отобразить обозначение «Speak».

Speak

4. Нажатием на клавишу **[0] [-]** выбрать вариант «откл.».

Отключение указателя нот

Указатель нот, воспроизводящий во время уроков 2 и 3 очередные ноты, которые нужно брать, отключается в следующем порядке.

1. Нажать на кнопку **FUNCTION**, затем с помощью клавиш **[2] (←)** и **[3] (→)** отобразить обозначение «Lesson».

2. Нажать на клавишу **[6] (ENTER)**.

3. С помощью клавиш **[2] (←)** и **[3] (→)** отобразить обозначение «NoteGuid».

NoteGuid

4. Нажатием на клавишу **[0] [-]** выбрать вариант «откл.».

Отключение функции оценки исполнения

Функция оценки исполнения, обеспечивающая во время урока 2, урока 3 и игры без указаний оценку исполнения и отображение на дисплее числа баллов, отключается в следующем порядке.

1. Нажать на кнопку **FUNCTION**, затем с помощью клавиш **[2]** (←) и **[3]** (→) отобразить обозначение «Lesson».
2. Нажать на клавишу **[6]** (ENTER).
3. С помощью клавиш **[2]** (←) и **[3]** (→) отобразить обозначение «Scoring».

Scoring

4. Нажатием на клавишу **[-]** выбрать вариант «откл.».

Изменение длины фраз

Если композиция не разделена на фразы для занятий, нижеописанный порядок действий позволяет задать длину каждой из фраз, на которые нужно композицию разделить.

1. Нажать на кнопку **FUNCTION**, затем с помощью клавиш **[2]** (←) и **[3]** (→) отобразить обозначение «Lesson».
2. Нажать на клавишу **[6]** (ENTER).
3. С помощью клавиш **[2]** (←) и **[3]** (→) отобразить обозначение «PhraseLn».

PhraseLn

4. С помощью клавиш с цифрами **[2-9]**, а также клавиш **[-]** и **[+]** выбрать длину фразы.

Номер варианта	Описание
1	Длина одной фразы — 1 такт.
2	Длина одной фразы — 2 такта.
3	Длина одной фразы — 3 такта.
4	Длина одной фразы — 4 такта.
5	Длина одной фразы — 5 тактов.
6	Длина одной фразы — 6 тактов.
7	Длина одной фразы — 7 тактов.
8	Длина одной фразы — 8 тактов.

Как упростить аккомпанемент

Упрощение аккомпанемента позволяет облегчить восприятие урока на слух.

См. функцию № 42 в главе «Функции кнопки „FUNCTION“ (FUNCTION)» (стр. RU-43).

Задание канала партии

Канал партии содержит информацию, используемую нижеперечисленными функциями. Если композиция не содержит информации в канале партии, в этих функциях используются текущие показатели.

- Синхронизация тембров (стр. RU-21)
- Функция «Урок» (стр. RU-23)

См. функции № 64 и № 65 в главе «Функции кнопки „FUNCTION“ (FUNCTION)» (стр. RU-43).

Применение автоаккомпанемента

Для исполнения с автоаккомпанементом достаточно выбрать его модель. При каждом взятии аккорда левой рукой будет автоматически звучать соответствующий аккомпанемент, как будто всюду, где бы вы ни оказались, у вас есть аккомпанирующий состав.

ПРИМЕЧАНИЕ

- Автоаккомпанемент состоит из следующих трех партий.
 - (1) Ритм.
 - (2) Бас.
 - (3) Гармония.

Можно задавать как воспроизведение только партии ритма, так и воспроизведение всех трех партий одновременно.

Воспроизведение только партии ритма

Партия ритма — основа автоаккомпанемента. В синтезатор «встроены» многочисленные стили, в том числе с 8-дольными и вальсовыми ритмами. Воспроизведение основной партии ритма выполняется в следующем порядке.

Включение и остановка воспроизведения только партии ритма

1. Нажать на кнопку **12** RHYTHM.



2. С помощью клавиш с цифрами **29**, а также клавиш **30** [-] и [+] выбрать номер нужного стиля.

- Информацию об отдельных стилях см. в брошюре «Приложение».
- Номер стиля вводится клавишами с цифрами. При вводе номера стиля набирать три цифры.
Пример: для выбора номера 001 ввести 0 → 0 → 1.
- Перед переходом к верхнему стилю в категории требуется проверить, отображается ли на дисплее название стиля. Затем нажать на кнопку **14** CATEGORY и, не отпуская ее, с помощью клавиш **30** [-] и [+] выбрать нужную категорию.

3. Нажать на кнопку **8** START/STOP.

Начинается воспроизведение ритма.

Индикация меняется с каждой долей.

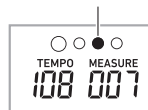

4. Начните играть под ритм.

5. Для остановки воспроизведения ритма нажать на кнопку **8** START/STOP еще раз.

Воспроизведение всех партий

Автоаккомпанемент с аккордами

При взятии аккорда левой рукой к ритму выбранного стиля автоматически добавляются партии баса и гармонии. Это похоже на наличие собственной аккомпанирующей группы, собирающейся по первому требованию.

1. Включить воспроизведение партии ритма.

2. Нажать на кнопку **9** [ACCOMP].

Включается режим взятия аккордов в аккомпанементной части клавиатуры.

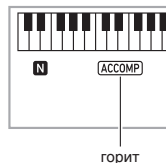

3. Брать аккорды в аккомпанементной части клавиатуры.

При этом к партии ритма добавляются партии баса и гармонии автоаккомпанемента.



Пример.

Нажать на клавиши D-F[#]-A-C в аккомпанементной части клавиатуры.

Звучит аккомпанемент для аккорда D-F[#]-A-C (D7).

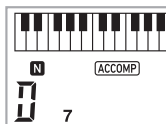

ПРИМЕЧАНИЕ

- Изменить диапазон аккомпанементной части клавиатуры можно с помощью точки разделения (стр. RU-14).

4. По ходу исполнения мелодии правой рукой брать другие аккорды левой рукой.

5. При повторном нажатии на кнопку **9** [ACCOMP] продолжает звучать только ритм аккомпанемента.

Выбор режима взятия аккордов

На выбор имеются следующие 6 режимов взятия аккордов.

- CASIO CHORD
- FINGERED 1
- FINGERED 2
- FINGERED ON BASS
- FINGERED ASSIST
- FULL RANGE CHORD

1. Нажать на кнопку **16** CHORD MODE.

2. С помощью клавиш **30** [-] и [+] выбрать нужный режим взятия аккордов.

■ CASIO CHORD

Режим «CASIO CHORD» позволяет упрощенным способом брать 4 типа аккордов, описанных ниже.



аккомпанементная часть клавиатуры



Тип аккорда

Мажорные аккорды

При нажатии на одну клавишу аккомпанементной части в режиме «CASIO CHORD» звучит мажорный аккорд, название которого нанесено над клавишей. Все клавиши аккомпанементной части, отмеченные одним и тем же названием аккорда, обеспечивают воспроизведение абсолютно одинаковых аккордов.

Пример: C (до мажор)



Минорные аккорды

Для взятия минорного аккорда нажать на клавишу в аккомпанементной части клавиатуры, соответствующую мажорному аккорду, и одновременно на другую клавишу в аккомпанементной же части клавиатуры правее первой.

Пример: Cm (до минор)



Септаккорды

Для взятия септаккорда нажать на клавишу в аккомпанементной части клавиатуры, соответствующую мажорному аккорду, и одновременно на две другие клавиши в аккомпанементной же части клавиатуры правее первой.

Пример: C7 (до-мажорный септаккорд)



Минорные септаккорды

Для взятия минорного септаккорда нажать на клавишу в аккомпанементной части клавиатуры, соответствующую мажорному аккорду, и одновременно на три другие клавиши в аккомпанементной же части клавиатуры правее первой.

Пример: Cm7 (до-минорный септаккорд)



ПРИМЕЧАНИЕ

- При взятии минорного аккорда, а также мажорного или минорного септаккорда цвет дополнительных клавиш не имеет значения.

FINGERED

В этих режимах взятия аккордов аккорды берутся в аккомпанементной части клавиатуры, как обычно. Некоторые виды аккордов имеют сокращенную форму и берутся нажатием на одну или две клавиши. Информацию о том, какие типы аккордов и как берутся на клавиатуре, см. на стр. А-7.

аккомпанементная часть клавиатуры



FINGERED 1

На клавиатуре берутся ноты, составляющие аккорд.



FINGERED 2

В отличие от режима «FINGERED 1» аккорд с секстой здесь взять нельзя. Берутся аккорды m7 и m7⁵.



FINGERED ON BASS

В отличие от режима «FINGERED 1» в этом режиме берутся аккорды с самостоятельным басом, соответствующим самой низкой клавише на клавиатуре.



● FINGERED ASSIST

При нажатии на две или три клавиши создается эффект, отличный от создаваемого в режиме «FINGERED 1». При нажатии на клавишу корня аккорда и любую белую слева от нее звучит септаккорд, если же это черная клавиша — то минорный аккорд. При одновременном нажатии на белую и черную клавиши звучит минорный септаккорд.

5 FgAssist

- В дополнение к режиму «FINGERED 1» имеются методы, описанные ниже, которые позволяют брать следующие три типа аккордов.

Тип аккорда

Минорные аккорды

Для взятия минорного аккорда нажать на клавишу в аккомпанементной части клавиатуры, соответствующую мажорному аккорду, вместе с ближайшей к ней черной клавишей слева от нее.

Пример: Cm (до-минор)



Септаккорды

Для взятия септаккорда нажать на клавишу в аккомпанементной части клавиатуры, соответствующую мажорному аккорду, вместе с ближайшей к ней белой клавишей слева от нее.

Пример: C7 (до-мажорный септаккорд)



Минорные септаккорды

Для взятия минорного септаккорда нажать на клавишу в аккомпанементной части клавиатуры, соответствующую мажорному аккорду, вместе с ближайшими к ней белой и черной клавишами слева от нее.

Пример: Cm7 (до-минорный септаккорд)



■ FULL RANGE CHORD

В этом режиме аккорды и мелодию можно исполнять во всем диапазоне клавиатуры.

FullRange

Информацию о применимых аккордах см. на стр. A-7.

аккомпанементно-мелодическая часть клавиатуры



Эффективное применение автоаккомпанемента

Варианты моделей автоаккомпанемента

Нижеописанный порядок действий позволяет вставлять модели вступления и концовки, модели вставки, а также вариации основных моделей автоаккомпанемента.

■ Вариация автоаккомпанемента

У каждой модели автоаккомпанемента есть как основная, «обычная» модель, так и «вариационная» модель.

1. Нажать на кнопку **5 VAR. FILL-IN.**

Начинается воспроизведение вариационной модели.

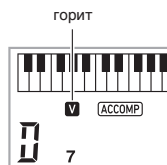

2. При нажатии на кнопку **4 NORMAL FILL-IN** восстанавливается обычная модель.

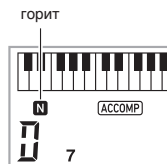

■ **Вступление к автоаккомпанементу**

Воспроизведение вступления из нескольких тактов выполняется в следующем порядке.

1. **Нажать на кнопку **3** INTRO.**

Начинается воспроизведение модели вступления. По завершении модели вступления начинается воспроизведение обычной модели.

- Если во время воспроизведения модели вступления нажать на кнопку **5** VAR. FILL-IN, то по завершении модели вступления начнется воспроизведение вариационной модели.

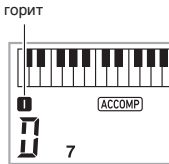

■ **Вставка в автоаккомпанемент**

Воспроизведение модели вставки во время исполнения выполняется в нижеописанном порядке.

- «Вставка» — это короткая фраза, исполняемая для изменения настроения пьесы. Модель вставки применима в качестве связки между двумя мелодиями или в качестве акцента.
- У обычной и вариационной моделей свои особые модели вставки.

● **Вставка обычной модели**

1. **Во время воспроизведения обычной модели нажать на кнопку **4** NORMAL FILL-IN.**

Воспроизводится вставка для обычной модели.

- По завершении вставки возобновляется воспроизведение обычной модели.

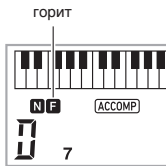

● **Вставка вариационной модели**

1. **Во время воспроизведения вариационной модели нажать на кнопку **5** VAR. FILL-IN.**

Воспроизводится вставка для вариационной модели.

- По завершении вставки возобновляется воспроизведение вариационной модели.

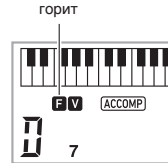

■ **Концовка автоаккомпанемента**

Воспроизведение концовки из нескольких тактов выполняется в следующем порядке.

1. **Во время воспроизведения автоаккомпанемента нажать на кнопку **6** ENDING/SYNCHRO START.**

Воспроизводится модель концовки, и воспроизведение автоаккомпанемента автоматически останавливается.

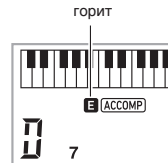

■ Применение синхронного запуска

Программирование синтезатора с тем, чтобы воспроизведение автоаккомпанемента начиналось с нажатием на клавишу клавиатуры, выполняется в следующем порядке.

1. Нажать на кнопку **6** ENDING/SYNCHRO START.

Инструмент переключается в состояние готовности к воспроизведению аккомпанемента.



2. Взять на клавиатуре аккорд.

Начинается воспроизведение всех партий аккомпанемента (обычная модель).

Чтобы в состоянии готовности к воспроизведению автоаккомпанемента начать его не с обычной модели, нужно выполнить любое из следующих действий.

- Чтобы начать с модели вступления, нажать на кнопку **3** INTRO.
- Чтобы начать с вариационной модели, нажать на кнопку **5** VAR. FILL-IN.

■ Синхронная остановка

Синхронная остановка заключается в том, что при отпускании клавиш аккомпанементной части клавиатуры одновременно останавливаются автоаккомпанемент и ритм. При завершении автоаккомпанемента синтезатор автоматически переключается в состояние готовности к синхронному запуску.

1. При каждом нажатии на кнопку **7** SYNCHRO STOP индикатор левой руки на дисплее отображается или гаснет.

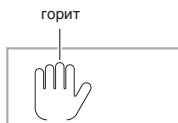

Применение установок мгновенного вызова

Установка мгновенного вызова обеспечивает автоматическое задание тембра, темпа и других показателей настройки, оптимальных для выбранного стиля.

1. Нажать на кнопку **12** РHYTHM и не отпускать, пока на дисплее не появится экранная страница с данными о выбранном тембре.

В соответствии с выбранной моделью стиля автоматически применяются соответствующие параметры.

2. Взять на клавиатуре аккорд.

Автоматически включается аккомпанемент.

Увеличение числа стилей (пользовательские стили)

Инструмент позволяет переносить в него из компьютера стили и присваивать им номера стилей 196—205 (пользовательские стили). После этого пользовательские стили можно выбирать для воспроизведения. Подробности см. в подразделе «Сохранение и загрузка данных из памяти синтезатора» (стр. RU-54).

■ Удаление файла со стилем из памяти синтезатора

1. Выбрать стиль для удаления.

2. Нажать на кнопку **15** RECORD/STOP и не отпускать.

На дисплее появляется запрос «Sure?».

3. Нажать на клавишу **80** [+](YES).

Происходит удаление стиля.

Для отказа от удаления без его выполнения нажать на клавишу **80** [-](NO).

Изменение скорости (темпа) автоаккомпанемента

См. «Изменение темпа» (стр. RU-11).

Регулировка громкости аккомпанемента

Регулировка баланса между громкостью исполнения и громкостью автоаккомпанемента выполняется в следующем порядке.

См. функцию № 8 в главе «Функции кнопки „FUNCTION“ (23)» (стр. RU-43).

Применение музыкальных предустановок

При выборе музыкальной предустановки происходит моментальная смена набора настроек синтезатора (тембр, стиль, аккордовая последовательность и т. д.) на предустановленный для исполнения композиций различных жанров и направлений. При нажатии на кнопку синтезатор программируется так, что композиции звучат в точном соответствии с ожидавшимся.

- Полный список из 310 имеющихся музыкальных предустановок см. в брошюре «Приложение».

1. Нажать на кнопку **[RHYTHM]**.

номер предустановки название предустановки



2. Долго нажимать на кнопку **[ACCOMP]**.

- На дисплее мигает индикатор «ACCOMP», указывая на возможность воспроизведения аккордовой последовательности.

3. С помощью клавиш с цифрами **[2]**, а также клавиш **[–]** и **[+]** выбрать номер нужной предустановки.

Происходит перепрограммирование синтезатора (тембр, стиль и т. д.).

- Синтезатор переключается в состояние готовности к синхронному запуску автоаккомпанемента (стр. RU-32).
- Перед переходом к верхней музыкальной предустановке в категории требуется проверить, отображается ли на дисплее название предустановки. Затем нажать на кнопку **[CATEGORY]** и, не отпуская ее, с помощью клавиш **[–]** и **[+]** выбрать нужную категорию.

4. Начните играть под аккомпанемент.

- Для остановки автоаккомпанемента нажать на кнопку **[START/STOP]** или **[ENDING/ SYNCHRO START]**.
- Для выхода из режима выбора музыкальной предустановки нажать на кнопку **[ACCOMP]**. При этом заданные выбранной музыкальной предустановкой тембр и стиль остаются в силе.

Применение автогармонизации

Автогармонизация обеспечивает автоматическое добавление к мелодии, исполняемой правой рукой, сопровождающих голосов, что придает исполняемым мелодиям большую глубину. Имеется 12 вариантов автогармонизации, выбираемых в соответствии с жанром исполняемой музыки.

ПРИМЕЧАНИЕ

- Функция автогармонизации управляется той же кнопкой (**[A.HAR./ARPEG.]**), что и арпеджиатор (стр. RU-34), поэтому одновременное применение этих двух функций невозможно.

1. Нажать на кнопку **[A.HAR./ARPEG.]** и, не отпуская ее, с помощью клавиш **[2]** (**[←]**) и **[3]** (**[→]**) отобразить на дисплее обозначение «BtnAsign».

2. С помощью клавиш **[–]** и **[+]** выбрать вариант «A.Har.».

3. С помощью клавиш **[2]** (**[←]**) и **[3]** (**[→]**) отобразить обозначение «ANarType».

4. С помощью клавиш **[–]** и **[+]** выбрать нужный тип автогармонизации.

номер типа название типа



Как сменить тональность аккордовой последовательности (тональный сдвиг)

См. функцию № 66 в главе «Функции кнопки „FUNCTION“ (**[FUNCTION]**)» (стр. RU-43).

Номер типа	Название типа	Описание
01	Duet 1	Добавляется нижний второй голос с тесным расположением (отстоящий на 2—4 ступени).
02	Duet 2	Добавляется нижний второй голос с широким расположением (отстоящий более чем на 4—6 ступеней).
03	Country	Добавляется голос в стиле кантри.
04	Octave	Добавляется голос в соседней нижней октаве.
05	5th	Добавляется голос, отстоящий на квинту.
06	3-Way Open	Добавляются 2 голоса с широким расположением (3-голосное сложение).
07	3-Way Close	Добавляются 2 голоса с тесным расположением (3-голосное сложение).
08	Strings	Добавляются голоса, оптимальные для струнных.
09	4-Way Open	Добавляются 3 голоса с широким расположением (4-голосное сложение).
10	4-Way Close	Добавляются 3 голоса с тесным расположением (4-голосное сложение).
11	Block	Добавляются ноты с образованием блок-аккорда.
12	Big Band	Добавляются голоса в стиле биг-бенда.

Применение арпеджиатора

Арпеджиатор позволяет автоматически воспроизводить модели арпеджио. Имеется 100 моделей арпеджио, из которых можно выбрать соответствующую исполняемой музыке.

ПРИМЕЧАНИЕ

- Арпеджиатор управляется той же кнопкой (**F7 A.HAR./ARPEG.**), что и функция автогармонизации (стр. RU-33), поэтому одновременное применение этих двух функций невозможно.

- Нажать на кнопку **F7 A.HAR./ARPEG.** и, не отпуская ее, с помощью клавиш **29 [2] (←)** и **[3] (→)** отобразить на дисплее обозначение «BtnAsign».
- С помощью клавиш **80 [-]** и **[+]** выбрать вариант «Arpeg.».
- С помощью клавиш **29 [2] (←)** и **[3] (→)** отобразить обозначение «Arp Type».
- С помощью клавиш **80 [-]** и **[+]** выбрать нужный тип арпеджиатора.

- Подробную информацию о типах арпеджио см. в брошюре «Приложение».

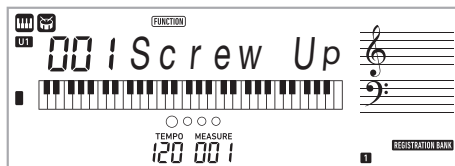

5. Нажатием на кнопку **F7 A.HAR./ARPEG.** включить функцию автогармонизации.

При взятии аккордов левой рукой и исполнении мелодии правой рукой к мелодии будут добавляться сопровождающие голоса.

- Для отключения функции автогармонизации нажать на кнопку **F7 A.HAR./ARPEG.** еще раз.

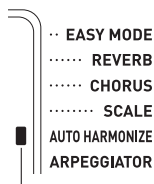

при включенной функции горит

5. Нажатием на кнопку **17 A.HAR./ARPEG.** включить арпеджиатор.

В момент взятия на клавиатуре аккорда начинает звучать арпеджио.

- Для отключения арпеджиатора нажать на кнопку **17 A.HAR./ARPEG.** еще раз.

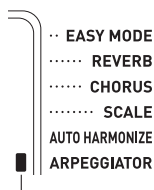

при включенной функции горит

ПРИМЕЧАНИЕ

- Темп воспроизведения арпеджиатора совпадает с заданным для метронома (стр. RU-10).
- Пока на дисплее отображается обозначение «Agr Type», длительное нажатие на кнопку «**17 A.HAR./ARPEG.**» позволяет задать тембр, рекомендуемый для выбранного типа.

Задержка арпеджио (задержка арпеджиатора)

Чтобы модель арпеджио продолжала звучать после отпущения клавиши, выполняются следующие действия. См. функцию № 18 в главе «Функции кнопки „FUNCTION“ (23)» (стр. RU-43).

Поиск нот аккордов (справочник аккордов)

В справочнике аккордов можно найти аккорды, способ взятия которых вам неизвестен. Задание корня аккорда, его типа и обращения приводит к тому, что ноты аккорда появляются на дисплее и аккорд звучит. К тому же инструмент позволяет включить такой автоаккомпанемент, который основан на аккорде, найденном в справочнике аккордов, а также обеспечить отображение в справочнике тех аккордов, которые звучат при воспроизведении автоаккомпанемента.

1. Нажать на кнопку **16 CHORD MODE** и не отпускать ее, пока на дисплее не появится слово «Root».



2. Указать корень искомого аккорда с помощью клавиш **30 [-]** и **[+]** или нажав на клавишу клавиатуры, соответствующую корню аккорда.

Пример: найти аккорд C.

часть клавиатуры для ввода корня

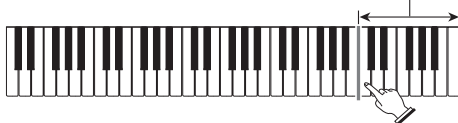

3. С помощью клавиш **29 [2] (←)** и **[3] (→)** отобразить обозначение «Type».

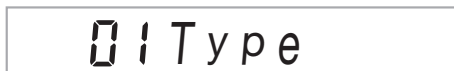

4. С помощью клавиш **80** [-] и [+] выбрать нужный тип аккорда.

Выбранный аккорд звучит, а на дисплее отображаются его название и составляющие его ноты.

- Чтобы звуки аккорда прозвучали еще раз, нажать на клавишу **29** [6] (ENTER).
- Аккорд звучит тембром, заданным для партии «Upperc 1». Длительное нажатие на кнопку **16** CHORD MODE приводит к заданию оптимальных параметров для игры аккордами (тембр фортепианный, транспонирование 0).

Пример: выбор мажорного аккорда (M).

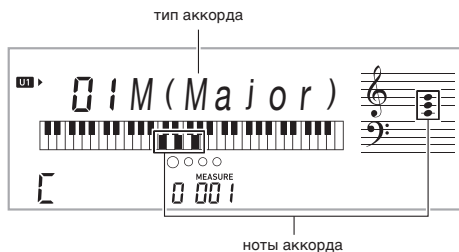

- На выбор имеются следующие типы аккордов.

M (мажорный), m (минорный), dim, aug, ^{b5}, sus4, sus2, 7th, m7, M7, mM7, dim7, dimM7, ^{7b5}, m7^{b5}, M7^{b5}, aug7, augM7, 7sus4, 6th, m6, add9, madd9, 69, m69

- Для отображения обращения аккорда вывести на дисплей с помощью клавиш **29** [2] (←) и [3] (→) обозначение «Invert» и выбрать обращение с помощью клавиш **80** [-] и [+].

Номер варианта	Описание
0	Необращенная форма
1	Первое обращение
2	Второе обращение
3	Третье обращение
4	Четвертое обращение

5. По завершении поиска нажать на клавишу **29** [5] (EXIT) для выхода из справочника аккордов.

Как обеспечить звучание в автоаккомпанементе аккорда, найденного в справочнике

1. Перед тем как нажатием на кнопку **16** CHORD MODE перейти к справочнику аккордов, требуется выбрать стиль в порядке, изложенном в главе «Применение автоаккомпанемента» (стр. RU-27), и нажать на кнопку **9** [ACCOMP].

2. По справочнику аккордов указать корень аккорда и его тип.

- Брать ноты аккорда требуется в пределах аккомпанементной части клавиатуры. При необходимости следует прибегать к обращенной форме аккорда.
- На дисплее мигает индикатор «N», что указывает на готовность к синхронному запуску автоаккомпанемента.

3. В аккомпанементной части клавиатуры нажать на клавиши, соответствующие отображенным нотам аккорда.

- Включается автоаккомпанемент, причем звучит аккорд, выбранный в справочнике аккордов.
- Пример: нажать на клавиши, соответствующие нотам аккорда C, и включить автоаккомпанемент.

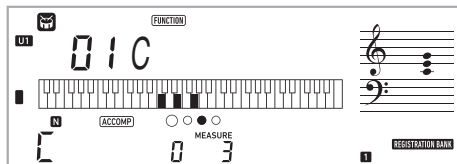

аккомпанементная часть клавиатуры



- Если результат отличается от того, что показано в справочнике аккордов, требуется проверить, соответствуют ли эти ноты аккорду.

ПРИМЕЧАНИЕ

- Вся информация в справочнике аккордов приведена для точки разделения фа-диез малой октавы и режима взятия аккордов «FINGERED 1».

Сохранение наборов настроек в регистрационной памяти

Регистрационная память позволяет сохранять наборы настроек синтезатора (тембр, стиль и т. д.) и мгновенно вызывать их при первой же необходимости. При вызове данных из регистрационной памяти можно указать, какие показатели настройки вызывать не требуется («Фиксация»).

Регистрационная память упрощает исполнение сложных композиций, которые требуют многократной смены тембра и стиля.

Регистрационная память рассчитана на одновременное хранение до 32 наборов настроек. Для записи служат кнопки **18 BANK** и **19 1 – 22 4**.

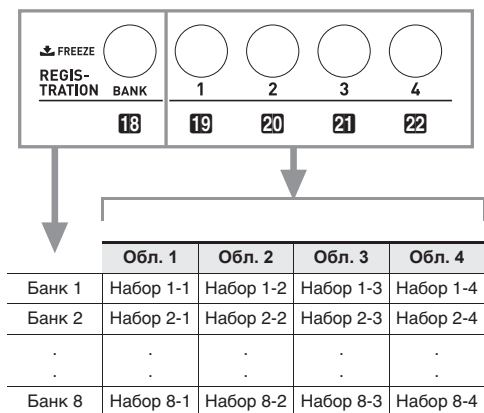

- Нажимание на кнопку выбора банка **18 BANK** обеспечивает перебор номеров банков от 1 до 8.
- Нажатие на кнопку **19 1 – 22 4** позволяет выбрать соответствующую область в выбранном банке.

■ Наборы настроек в регистрационной памяти

- Номера тембров (основного, наложенного, при разделении)
- Номер стиля
- Темп
- Автогармонизация (вкл., откл., тип)
- Транспонирование
- Точка разделения
- Динамическая чувствительность
- Октавный сдвиг
- Режим взятия аккордов
- Громкость аккомпанемента
- Арпеджиатор (вкл., откл., тип)
- Синхронный запуск
- Реверберация (вкл., откл., тип)
- Хорус (вкл., откл., тип)
- Аккомпанемент (вкл., откл.)
- Задержка арпеджиатора (вкл., откл.)
- Наложение тембров (вкл., откл.)
- Тембральное разделение (вкл., откл.)
- Эффект педали
- Предустановленные строи
- Отклонение высоты тона (диапазон, вкл.-откл. тембральной партии)

Как сохранить набор настроек в регистрационной памяти

1. Нажать на кнопку **12 RHYTHM**.



2. Задать тембр, стиль, другие показатели настройки, которые можно включить в набор настроек.

3. Нажатием на кнопку **18 BANK** выбрать нужный банк.

Нажатие на кнопку **18 BANK** обеспечивает перебор номеров банков.



- Выбор банка возможен и с помощью клавиш с цифрами **20**, а также клавиш **80** [-] и [+], если нажимать на них не позже чем через 3 секунды после нажатия на кнопку **18 BANK**.

4. Нажимая на кнопку **23 STORE**, нажатием на какую-либо из кнопок **19 1 – 22 4** выбрать область.

Происходит сохранение показателей настройки, заданных действием 2, в виде соответствующего набора настроек.

- Данные, сохраненные в наборе настроек ранее, будут заменены на новые (удалены).

сохранено в виде набора настроек 4-1



Как вызвать набор настроек из регистрационной памяти

1. Нажатием на кнопку **13** BANK выбрать банк с нужным набором настроек.



банк 6

2. Нажатием на кнопки **19** 1 – **22** 4 выбрать область с нужным набором настроек.

Происходит вызов набора настроек из регистрационной памяти и соответствующее автоматическое программирование синтезатора.

вызван набор настроек 6-1



ПРИМЕЧАНИЕ

- При вызове набора настроек, приводящего к изменению октавного сдвига (стр. RU-17), возможно прерывание звуков, производимых инструментом. Для предотвращения этого надо либо выбрать набор настроек, не вызывающий перепрограммирования октавного сдвига, либо нажать на педаль (благодаря этому произведенные звуки будут продолжать звучать) и не отпускать ее.

Отключение замещения конкретных показателей настройки (фиксация)

При вызове зарегистрированного набора настроек, присвоенного какой-либо из кнопок области (1—4), действующие показатели настройки синтезатора обычно замещаются выбранными. «Фиксация» позволяет отключить замещение конкретных показателей настройки при вызове набора настроек.

1. Для включения или отключения функции «Фиксация» выполнить длительное нажатие на кнопку **13** BANK.



Указывает на включенность функции «Фиксация».

■ Фиксируемые показатели настройки

- Тембры
- Стили
- Автогармонизация, арпеджиатор
- Темп
- Органы управления (педали и регулятор высоты тона)
- Транспонирование
- Строи
- Точка разделения
- Эффекты

Как задать показатели, которые при вызове данных из регистрационной памяти меняться не должны (незамещаемые)

См. функцию № 27 в главе «Функции кнопки „FUNCTION“ (23)» (стр. RU-43).

■ Сохранение данных регистрационной памяти на внешнем устройстве

Подробную информацию о переносе сэмплов на хранение в компьютер см. на стр. RU-54.

Запись исполнения на инструменте

В данной главе описан порядок выполнения записи исполнения на инструменте для дальнейшего ее воспроизведения. Возможна запись как самостоятельного исполнения, так и партии одной руки в процессе урока с использованием композиции. Возможны также запись исполнения с автоаккомпанементом и запись с наложением на запись другого исполнения. Записанный материал сохраняется в ячейках № 171—176 банка композиций (пользовательские композиции). Ячейки № 172—176 предназначены для самостоятельных исполнений, ячейка № 171 — для исполнения во время урока с использованием композиции.

Запись исполнения на инструменте и ее воспроизведение

Запись всего, что исполняется на инструменте, выполняется в следующем порядке. Записанный материал сохраняется в ячейках № 172—176 банка композиций.

1. Нажать на кнопку **[F2] RHYTHM**.

2. Нажать на кнопку **[F5] RECORD/STOP**.

Инструмент переключается в состояние готовности к записи.



- Для отключения состояния готовности к записи следует нажать на кнопку **[F5] RECORD/STOP** столько раз, сколько требуется, чтобы индикатор «RECORD» больше не отображался.

3. Задать тембр, стиль, другие нужные показатели настройки.

4. Начните играть.

Запись включается в момент начала игры.



ПРИМЕЧАНИЕ

- Играть можно и под автоаккомпанемент. В этом случае автоаккомпанемент также записывается.
- Когда объем свободной памяти устройства записи становится меньше, чем 101 нота, мигание индикатора (см. экранную страницу, приведенную в действии 2), ускоряется.
- Память рассчитана на одновременное хранение до 5 композиций.
- Объем памяти для записи — около 40 тыс. нот на композицию.

5. Для остановки записи нажать на кнопку **[F5] RECORD/STOP**.

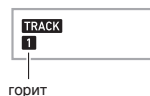

6. Для воспроизведения записанного материала нажать на кнопку **[F8] PLAY/STOP**.

При каждом нажатии на кнопку **[F8] PLAY/STOP** воспроизведение либо начинается, либо останавливается.

ВНИМАНИЕ!

- В случае выключения синтезатора во время записи все данные в устройстве записи утрачиваются.
- При записи нового материала прежний заменяется (затирается).
- Вследствие специфики структуры системы синтезатора определенное программирование некоторых тембров, автоаккомпанеента, реверберации и хоруса может приводить к тому, что звучание при воспроизведении будет отличаться от звучания при записи.

Запись с наложением на записанную дорожку

Инструмент позволяет выполнять не только запись исполнения и автоаккомпанеента на дорожку 1, но и запись с наложением на другие дорожки числом до пяти.

■ О дорожках

Дорожкам присваиваются номера от 1 до 6.

- Если номер дорожки при записи не указывать, материал автоматически записывается на дорожку 1.

В дополнение к тому, что исполняется на клавиатуре, записывается следующая информация.

• На дорожку 1

Номер тембра, номер стиля, контроллер стиля, громкость автоаккомпанеента, темп, размер, заданные реверберация и хорус, игра: аккордами, с наложением тембров, с тембральным разделением, с автогармонизацией или арпеджиатором, заданные строй и октавный сдвиг, действия педалью, действия колесом высоты тона, заданный диапазон отклонения высоты тона

• На дорожки 2—6

Номер тембра, игра с арпеджиатором, заданный октавный сдвиг, действия педалью и колесом высоты тона, заданный диапазон отклонения высоты тона

Как выполнить запись на дорожки 1—6

1. Нажать на кнопку **[8] SONG BANK**.
2. С помощью клавиш с цифрами **[29]**, а также клавиш **[80] [-]** и **[+]** выбрать композицию, на которую нужно выполнить запись с наложением.

3. Нажать на кнопку **[15] RECORD/STOP**.
На дисплее появляется обозначение «Rec Trk».

Rec Trk

- Для отключения состояния готовности к записи следует нажать на кнопку **[15] RECORD/STOP** столько раз, сколько потребуется, чтобы индикатор «RECORD» больше не отображался.

4. С помощью клавиш **[80] [-]** и **[+]** выбрать номер следующей записываемой дорожки. Инструмент переключается в состояние готовности к записи на выбранную дорожку.
Пример: дорожка 2



мигает

- Для задания тембра, отличного от тембра дорожки 1, нажать на кнопку **[11] TONE** и с помощью клавиш с цифрами **[29]** ввести номер тембра.

5. Нажать на кнопку **[8] PLAY/STOP**.

Начинается воспроизведение материала, уже записанного на другие дорожки, и запись исполнения на выбранную дорожку. Начните брать нужные ноты.

- Для записи с начала дорожки нажать на кнопку **[15] RECORD/STOP** и начать играть.



6. Для остановки записи нажать на кнопку **[15] RECORD/STOP**.

- Для воспроизведения записанного материала нажать на кнопку **[8] PLAY/STOP**. При каждом нажатии на кнопку **[8] PLAY/STOP** воспроизведение либо начинается, либо останавливается.



7. Для записи остальных дорожек повторить действия 3—6.

8. По завершении записи всех дорожек нажать на кнопку **[8] PLAY/STOP**.

- Начинается воспроизведение записанных дорожек. Остановка и возобновление воспроизведения выполняются нажатием на кнопку **[8] PLAY/STOP**.

Отключение дорожки

Нижеописанный порядок действий позволяет отключить записанную дорожку, а затем записать или воспроизвести другую.

1. Нажать на кнопку **[8] SONG BANK**.

2. С помощью клавиш с цифрами **[29]**, а также клавиш **[80] [-]** и **[+]** выбрать записанную композицию.

3. Нажать на кнопку **[9] PART SELECT**.
На дисплее появляется обозначение «Trk1Mute».

4. С помощью клавиш **[29] [2] (←)** и **[3] (→)** выбрать дорожку для отключения.

5. Нажатием на клавишу **[80] [+]** отключить выбранную дорожку. Для повторного подключения выбранной дорожки нажать на клавишу **[80] [-]**.

- При отключении выбранной дорожки ее номер на дисплее гаснет.
- Отметим, что номер незаписываемой дорожки на дисплее также не отображается.

6. Нажать на клавишу **[29] [5] (EXIT)**.

Смена записываемой дорожки в состоянии готовности к записи

Как поменять записываемую дорожку

- При необходимости легко записать новую дорожку «соло» (например, сначала записать ударные и т. п.).
- При необходимости исправить ошибку в выборе дорожки для записи.

1. **Нажать на кнопку [RECORD/STOP] и не отпустить.**
На дисплее появляется обозначение «Rec Trk».
2. **С помощью клавиш с цифрами [2], а также клавиш [-] и [+] выбрать дорожку для записи.**
3. **Нажать на клавишу [5] (EXIT).**
Для включения воспроизведения дорожки, записанной ранее, с параллельной записью нового исполнения нажать на кнопку [PLAY/STOP] и начать играть параллельно с воспроизведением.

Как сменить номер композиции

- Чтобы в состоянии готовности к записи легко выбрать другой номер композиции для записи.
- При необходимости исправить ошибку в выборе номера композиции.

1. **Нажать на кнопку [RECORD/STOP] и не отпустить.**
На дисплее появляется обозначение «Rec Trk».
2. **С помощью клавиш [2] (←) и [3] (→) выбрать вариант «MitRec 1».**
3. **С помощью клавиш с цифрами [2], а также клавиш [-] и [+] выбрать номер для записываемой композиции.**
4. **Нажать на клавишу [5] (EXIT).**
Для включения воспроизведения дорожки, записанной ранее, с параллельной записью нового исполнения нажать на кнопку [PLAY/STOP] и начать играть параллельно с воспроизведением.

Запись исполнения во время урока с использованием композиции

В этом разделе объясняется, как играть и выполнять запись при воспроизведении одной из композиций синтезатора. Записанный материал сохраняется в ячейке № 171 банка композиций.

● В дополнение к тому, что исполняется, записывается следующая информация.

Номер тембра, темп, заданные реверберация и октавный сдвиг, действия педалью и колесом высоты тона, заданный диапазон отклонения высоты тона

📌 ПРИБАВИЧЕНИЕ

- При исполнении под воспроизведение композиции в память устройства записи можно выполнить только одну запись. При записи новых данных прежние затираются.

1. **Нажать на кнопку [SONG BANK].**
2. **С помощью клавиш с цифрами [2], а также клавиш [-] и [+] выбрать номер для записываемой композиции.**
3. **Нажатием на кнопку [PART SELECT] выбрать режим записи путем перебора партий в последовательности, указанной ниже.**

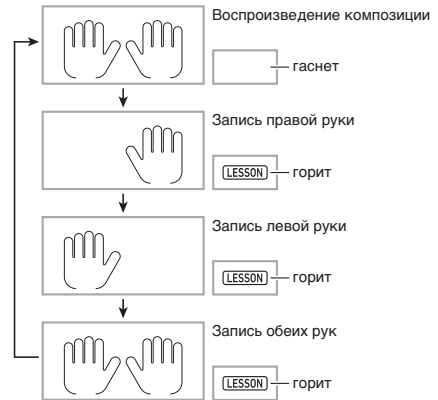

- При этом также следует выставить тембр и темп.

4. Нажать на кнопку **[F5] RECORD/STOP**.

Инструмент переключается в состояние готовности к записи.



- Для отключения состояния готовности к записи следует нажать на кнопку **[F5] RECORD/STOP** столько раз, сколько потребуется, чтобы индикатор «RECORD» больше не отображался.

5. Нажатием на кнопку **[F8] PLAY/STOP** начать воспроизведение композиции и запись в устройство записи.

Начните играть параллельно с воспроизведением.



- Для прерывания записи нажать на кнопку **[F8] PLAY/STOP**.

6. По завершении композиции запись автоматически прекращается.

Инструмент переключается в состояние готовности к воспроизведению.

7. Нажать на кнопку **[F8] PLAY/STOP**.

Начинается воспроизведение записанного материала.

- При каждом нажатии на кнопку **[F8] PLAY/STOP** воспроизведение либо начинается, либо останавливается.

Удаление дорожки

1. Нажать на кнопку **[F8] SONG BANK**.

2. С помощью клавиш с цифрами **[29]**, а также клавиш **[F0] [-]** и **[+]** выбрать композицию с удаляемой дорожкой.

3. Нажать на кнопку **[F5] RECORD/STOP** и не отпускать.

4. С помощью клавиш **[29] [2]** (**←**) и **[3] (→)** выбрать вариант «Trk Clr».

5. С помощью клавиш с цифрами **[29]**, а также клавиш **[F0] [-]** и **[+]** выбрать удаляемую дорожку.

6. Нажать на клавишу **[29] [6] (ENTER)**.
На дисплее появляется запрос «Sure?».

7. Нажать на клавишу **[F0] [+]** (YES).
Происходит удаление дорожки.
Для отказа нажать на клавишу **[F0] [-]** (NO).

Сохранение записанных данных на внешнем устройстве

Записанные на синтезаторе данные можно сохранить на жестком диске компьютера. Подробную информацию о переносе записанных данных на хранение в компьютер см. на стр. RU-54.

Удаление композиции

1. Нажать на кнопку **[F8] SONG BANK**.

2. С помощью клавиш с цифрами **[29]**, а также клавиш **[F0] [-]** и **[+]** выбрать номер удаляемой композиции.

3. Нажать на кнопку **[F5] RECORD/STOP** и не отпускать.

4. С помощью клавиш **[29] [2]** (**←**) и **[3] (→)** выбрать вариант «Song Clr».

5. Нажать на клавишу **[29] [6] (ENTER)**.
На дисплее появляется запрос «Sure?».

6. Нажать на клавишу **[F0] [+]** (YES).
Происходит удаление композиции.
Для отказа нажать на клавишу **[F0] [-]** (NO).

Функции кнопки „FUNCTION“ (28)

Кнопка **28 FUNCTION** позволяет изменить громкость и настройку инструмента, запрограммировать различные другие параметры.

Как выбрать функцию

1. Нажатием на кнопку **28 FUNCTION** вывести на дисплее меню функций.

На дисплее появляется индикатор «FUNCTION».

2. С помощью клавиш **29 [2] (←)** и **[3] (→)** отобразить нужную функцию.

- При выборе функции, содержащей подменю, нажать на клавишу **29 [6] (ENTER)** и с помощью клавиш **29 [2] (←)** и **[3] (→)** выбрать нужное подменю.
- Чтобы при перемещении по подменю вернуться с текущей точки к предыдущему меню, требуется нажать на клавишу **[5] (EXIT)**.
- Подробную информацию о каждой из функций см. на указанных страницах данной инструкции.

3. С помощью клавиш с цифрами **29**, а также клавиш **30 [-] [+]** изменить показатель настройки.

- При желании воспользоваться клавишами с цифрами **29** перед вводом значения необходимо нажатием на клавишу **[0]** отобразить на дисплее индикатор «NUM».

4. Выставив нужное значение, длительным нажатием на клавишу **29 [5] (EXIT)** закрыть настроечную экранную страницу.

Индикатор «FUNCTION» на дисплее гаснет.

№	Функция	Индикация	Диапазон задания значений	По умолчанию	См. стр.
1	Транспонирование	Trans.	-12—12	0	RU-17
2	Октавный сдвиг	Octave			RU-17
3	Октавный сдвиг тембральной партии «Upper 1»	U1 Oct.	-3—3	0	RU-17
4	Октавный сдвиг тембральной партии «Upper 2»	U2 Oct.	-3—3	0	RU-17
5	Октавный сдвиг тембральной партии «Lower»	L Oct.	-3—3	0	RU-17
6	Точка разделения	Split Pt	36—96	54	RU-14
7	Динамическая чувствительность	Touch	1—4	3	RU-10
8	Громкость автоаккомпанемента	AcompVol	0—127	115	RU-32
9	Громкость композиции	Song Vol	0—127	127	RU-21
10	Метроном	Metronom			RU-10
11	Число долей	Beat	0—9	4	RU-10
12	Громкость метронома	Volume	0—127	127	RU-10
13	Режим аккордов	ChordMod	1—6	2	RU-27
14	Автогармонизация, арпеджиатор	AHar/Arp			RU-33, RU-34
15	Присвоение функции кнопке «Автогармонизация — арпеджиатор»	BtnAsign	1, 2	1	RU-33, RU-34
16	Тип автогармонизации	AHarType	1—12	1	RU-33
17	Тип арпеджиатора	Arp Type	1—100	1	RU-34
18	Задержка арпеджиатора	ArpegHld	On, Off	Off	RU-34
19	Реверберация	Reverb	1—21	11	RU-15
20	Хорус	Chorus	1—11	1	RU-15
21	Эквалайзер	Equalizr	1—10	1	RU-16

№	Функция	Индикация	Диапазон задания значений	По умолчанию	См. стр.
22	Предустановленный строй	Scale			RU-46
23	Тип предустановленного строя	Type	1—17	1	RU-46
24	Основной тон предустановленного строя	Root	1—12	1	RU-46
25	Строй автоаккомпанемента	AcompScl	On, Off	Off	RU-46
26	Настройка	Tune	415,5—465,9	440,0	RU-17
27	Незамечаемые показатели в регистрационной памяти	RMFrzTgt			RU-38
28	Стиль	Rhythm	On, Off	On	RU-38
29	Темп	Tempo	On, Off	On	RU-38
30	Тембр	Tone	On, Off	Off	RU-38
31	Точка разделения	Split Pt	On, Off	Off	RU-38
32	Автогармонизация, арпеджиатор	AHar/Arp	On, Off	Off	RU-38
33	Транспонирование	Trans.	On, Off	Off	RU-38
34	Строй	Scale	On, Off	Off	RU-38
35	Органы управления	Cntrlr	On, Off	Off	RU-38
36	Эффекты	Effect	On, Off	Off	RU-38
37	Урок	Lesson			RU-25
38	Голосовой указатель аппликатуры	Speak	On, Off	On	RU-25
39	Указатель следующей ноты	NoteGuid	On, Off	On	RU-25
40	Оценка исполнения	Scoring	On, Off	On	RU-26
41	Длина фраз	PhraseLn	1—8	4	RU-26
42	Упрощение аккомпанемента	PlainAcc	On, Off	Off	RU-26
43	Справочник аккордов	Chord Bk			RU-35
44	Корень аккорда	Root	1—12	1	RU-35
45	Тип аккорда	Type	1—25	1	RU-35
46	Обращение аккорда	Invert	от 0 до значения, зависящего от типа аккорда	0	RU-35
47	MIDI	MIDI			RU-53
48	Канал клавиатуры	Keybd Ch	1—16	1	RU-53
49	Навигация	Navigate			RU-53
50	Включение-отключение функции навигации	Action	On, Off	On	RU-53
51	Навигационный канал партии правой руки	R Ch.	1—16	4	RU-53
52	Навигационный канал партии левой руки	L Ch.	1—16	3	RU-53
53	Урок с функцией навигации	Lesson	1—4	1	RU-53
54	Встроенный источник звука	Local	On, Off	On	RU-54
55	Выход сигналов аккомпанемента	AcompOut	On, Off	Off	RU-54

№	Функция	Индикация	Диапазон задания значений	По умолчанию	См. стр.
56	Другие функции	Other			
57	Эффект педали	Pedal	1—4	1	RU-16
58	Отклонение высоты тона	PitchBnd			RU-18
59	Диапазон отклонения высоты тона	Range	0—24	2	RU-18
60	Отклонение высоты тона тембральной партии «Upper 1»	U1Enable	On, Off	On	RU-18
61	Отклонение высоты тона тембральной партии «Upper 2»	U2Enable	On, Off	On	RU-18
62	Отклонение высоты тона тембральной партии «Lower»	L Enable	On, Off	On	RU-18
63	Включение стиля отстукиванием	Tap Rhy	On, Off	Off	RU-11
64	Канал партии правой руки (мелодии)	PartR Ch	1—16	4	RU-26
65	Канал партии левой руки	PartL Ch	1—16	3	RU-26
66	Изменение тональности музыкальной предустановки	MP Key	–5—6	0	RU-33
67	Убрать середину (удаление вокала)	C Cancel	On, Off	Off	RU-55
68	Экранная клавиатура	LCD Key	1, 2	1	RU-46
69	Контрастность дисплея	Contrast	1—17	9	RU-10
70	Автовыключение	AutoOff	On, Off	On	RU-9
71	Сброс	Reset			RU-47
72	Параметры функций	Setting	—	—	RU-47
73	Заводские параметры	Factory	—	—	RU-47
74	Носитель	Media	—	—	RU-48
	Флэш-накопитель USB				

ВНИМАНИЕ!

- При включении инструмента тембр и другие параметры всегда возвращаются к начальным значениям по умолчанию (стр. RU-9).
- Показатели настройки, перечисленные ниже, сохраняются и при выключении синтезатора. Эквалайзер, настройка, незамещаемые показатели в регистрационной памяти, включение стиля отстукиванием, экранная клавиатура, контрастность дисплея

Изменение строя клавиатуры

Нижеописанный порядок действий позволяет выбрать один из 17 предустановленных строев, в том числе стандартную равномерную темперацию.

№	Название строя	Индикация
01	Equal Temperament	Equal
02	Pure Major	PureMajr
03	Pure Minor	PureMinr
04	Pythagorean	Pythagor
05	Kimberger 3	Kirnbrg3
06	Werckmeister	Wercmeis
07	Mean-Tone	MeanTone
08	Rast	Rast
09	Bayati	Bayati
10	Hijaz	Hijaz
11	Saba	Saba
12	Dashti	Dashti
13	Chahargah	Chaharga
14	Segah	Segah
15	Gurjari Todi	GujrTodi
16	Chandrakauns	Cndrkuns
17	Charukeshi	Carukesi

1. Нажать на кнопку **28 FUNCTION**, затем с помощью клавиш **29 [2] (←)** и **[3] (→)** отобразить обозначение «Scale».

Scale

2. Нажать на клавишу **29 [6] (ENTER)**.

01Type

3. С помощью клавиш с цифрами **29**, а также клавиш **80 [-]** и **[+]** выбрать строй.

4. С помощью клавиши **29 [3] (→)** отобразить обозначение «Root».

01Root

5. С помощью клавиш с цифрами **29**, а также клавиш **80 [-]** и **[+]** выбрать основной тон.
6. Выставив нужное значение, длительным нажатием на клавишу **29 [5] (EXIT)** закрыть настроенную экранную страницу.

Использование нот заданного строя в автоаккомпанементах

Следующий порядок действий позволяет отразить выбранный предустановленный строй в автоаккомпанементах.

1. Нажать на кнопку **28 FUNCTION**, затем с помощью клавиш **29 [2] (←)** и **[3] (→)** отобразить обозначение «Scale».

Scale

2. Нажать на клавишу **29 [6] (ENTER)**.

3. С помощью клавиш **29 [2] (←)** и **[3] (→)** отобразить обозначение «AcompScI».

AcompScI

4. С помощью клавиши **80 [+]** выбрать команду «включить».

Экранная клавиатура

Изображение экранной клавиатуры, появляющейся на дисплее, регулируется.

См. функцию № 68 в главе «Функции кнопки „FUNCTION“ (28)» (стр. RU-43).

Номер варианта	Индикация	Описание
1	Type 1	Черные клавиши (диезы и бемоли) обычно показаны черными, но при нажатии становятся белыми.
2	Type 2	Черные клавиши (диезы и бемоли) обычно показаны белыми, но при нажатии становятся черными.

Удаление всех данных из памяти синтезатора

Удаление всех данных, а также сброс показателей настройки и остальной информации в системе с восстановлением начальных заводских показателей настройки инструмента по умолчанию выполняется в порядке, описанном ниже.

⚠ ВНИМАНИЕ!

- В результате этих действий происходит также удаление пользовательских композиций, пользовательских стилей, данных из регистрационной памяти и файлов с записанными композициями (стр. RU-39). Важные данные рекомендуется сохранять на жесткий диск компьютера (стр. RU-54).

1. Нажать на кнопку **F3** FUNCTION, затем с помощью клавиш **F2** [2] (←) и **F3** (→) отобразить обозначение «Other» (стр. RU-6).
2. Нажать на клавишу **F6** [6] (ENTER).
3. С помощью клавиш **F2** [2] (←) и **F3** (→) отобразить обозначение «Reset».
4. Нажать на клавишу **F6** [6] (ENTER).
5. С помощью клавиш **F2** [2] (←) или **F3** (→) отобразить обозначение «Factory».
6. Нажать на клавишу **F6** [6] (ENTER).
Появляется запрос на подтверждение удаления.

Sure?

7. Нажать на клавишу **F4** [+](YES).
После выполнения вышеописанного действия на дисплее появляется сообщение «Wait». По завершении удаления данных синтезатор автоматически перезапускается.
 - Для отказа от удаления нажать на клавишу **F4** [-](NO) или **F5** [5] (EXIT).

Восстановление исходной настройки кнопки «FUNCTION»

Возвращение всех показателей настройки функций к начальным заводским показателям по умолчанию выполняется в порядке, описанном ниже.

См. функцию № 72 в главе «Функции кнопки „FUNCTION“ (F3)» (стр. RU-43).

Флэш-накопитель USB

Данный синтезатор позволяет выполнять с флэш-накопителем USB следующие действия.

- Форматирование накопителя
- Загрузка данных из накопителя в память синтезатора
- Сохранение данных в накопителе
- Удаление данных из накопителя
- Переименование данных в накопителе
- Сохранение всех данных в накопителе

■ Типы данных

Тип данных	Индикация	Возможные действия				Расширение файла
		загрузка из накопителя	сохранение в накопителе	удаление файла из накопителя	переименование файла в накопителе	
Предустановленная композиция	—	×	×	×	×	—
Пользовательская композиция	UsrSng	○	×	○	○	CMF, MID*, CM2
Композиция, записанная пользователем (исполненная под встроенную композицию)	Lesson R	○	○	○	○	LRF
Композиция, записанная пользователем (исполненная на клавиатуре)	MltRec	○	○	○	○	MRF
Композиция, записанная пользователем (исполненная на клавиатуре) (SMF)	MltR SMF	×	○	×	×	MID
Предустановленный стиль	—	×	×	×	×	—
Пользовательский стиль	Rhythm	○	×	○	○	AC7, CKF, Z00
Регистрационная память (банк)	RegMemBk	○	○	○	○	RBK
Все данные	All Data	○	○	○	○	DAL

* SMF-файлы (форматы 0 и 1)

Меры предосторожности при работе с флэш-накопителем USB и портом для него

⚠ ВНИМАНИЕ!

- Соблюдать меры предосторожности, изложенные в документации к флэш-накопителю USB.
- Работать с накопителем в условиях, описанных ниже, не рекомендуется. В таких условиях возможно повреждение хранящихся в нём данных.
 - Места с высокой температурой, влажностью, агрессивной атмосферой.
 - Места, подверженные воздействию сильных электростатических зарядов и цифрового шума.
- Не извлекать накопитель во время записи в него данных и загрузки их из него. Это может повредить данные в накопителе и порт для него.
- Не вставлять в порт для флэш-накопителя USB никаких предметов кроме самого накопителя. Это создает риск повреждения.
- После очень длительной работы возможен нагрев накопителя. Это нормальное явление, не свидетельствующее о неисправности.
- Воздействие статического электричества от руки или от накопителя на порт для него может вызвать сбой в работе синтезатора. В этом случае следует выключить синтезатор и опять его включить.

Издательские права

Использовать записи разрешается только в личных целях. Размножение звукового файла или файла в музыкальном формате без разрешения его правообладателя строго запрещается законами об издательском праве и международными соглашениями. Строго запрещаются законами об издательском праве и международными соглашениями выкладывание таких файлов в интернете, а также распространение их среди третьих лиц как за вознаграждение, так и без него. За нарушение закона об издательском праве при использовании данным синтезатором фирма «CASIO COMPUTER CO., LTD.» никакой ответственности не несет.

Подключение флэш-накопителя USB к синтезатору и его отсоединение от него

ВНИМАНИЕ!

- Через порт для флэш-накопителя USB не подключать никаких устройств кроме самого накопителя.
- При выполнении какого-либо действия с флэш-накопителем USB и при включении синтезатора со вставленным в него накопителем синтезатор сначала должен его «смонтировать» для подготовки к обмену данными с накопителем. В процессе монтирования накопителя действия на синтезаторе могут быть заблокированы. В процессе монтирования на дисплее отображается сообщение «Mounting». Монтирование накопителя обычно занимает до 10–20 секунд, но иногда и более. Во время монтирования не выполнять на синтезаторе никаких действий. Монтирование накопителя требуется при каждом его подключении к синтезатору.

■ Как вставить флэш-накопитель USB

1. Как показано на нижеприведенной иллюстрации, вставить флэш-накопитель USB в предназначенный для него порт на синтезаторе.

- Флэш-накопитель USB задвигать осторожно до упора. Вставляя флэш-накопитель USB, не прилагать чрезмерного усилия.

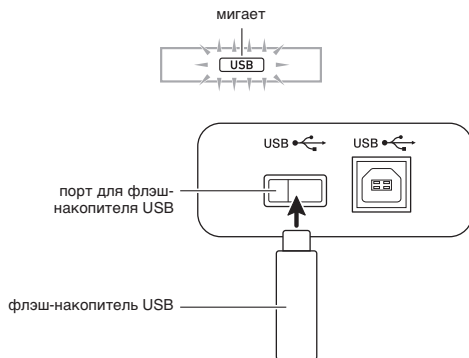

■ Как извлечь флэш-накопитель USB

1. Убедиться, что не происходит обмена данными, и вынуть флэш-накопитель USB, держа его ровно.

Форматирование флэш-накопителя USB

ВНИМАНИЕ!

- Перед использованием флэш-накопителем USB в первый раз его необходимо отформатировать в синтезаторе.
- Перед форматированием флэш-накопителя USB удостовериться, что на нём нет никаких ценных данных.
- На данном синтезаторе выполняется «быстрое форматирование». Если с флэш-накопителя USB нужно полностью удалить все данные, отформатируйте его в компьютере или каком-либо другом устройстве.

Применимые флэш-накопители USB

Данный синтезатор рассчитан на работу с флэш-накопителями USB, отформатированными под файловую систему FAT32. Если флэш-накопитель USB отформатирован под другую файловую систему, переформатировать его под FAT32 в ОС «Windows». К быстрому форматированию не прибегать.

1. Флэш-накопитель USB, который нужно отформатировать, вставить в предназначенный для него порт на синтезаторе.
2. Нажать на кнопку **FUNCTION**, затем с помощью клавиш **[2]** (←) и **[3]** (→) отобразить обозначение «Media».
3. Нажать на клавишу **[6]** (ENTER).
4. С помощью клавиш **[2]** (←) и **[3]** (→) отобразить обозначение «Format».
5. Нажать на клавишу **[6]** (ENTER).
Появляется запрос на подтверждение («Sure?»).
6. Нажать на клавишу **[+]** (YES).
 - В процессе операции на дисплее сохраняется сообщение «Wait». Пока это сообщение на дисплее, никаких действий не выполнять. По завершении форматирования на дисплее появляется сообщение «Complete».
 - Для отказа от форматирования нажать на клавишу **[-]** (NO).

Загрузка данных из флэш-накопителя USB в память синтезатора

Данные из флэш-накопителя USB загружаются в синтезатор в порядке, описанном ниже.

⚠ ВНИМАНИЕ!

- Поместить данные (файл) для загрузки в папку «MUSICDAT» во флэш-накопителе USB.

1. Флэш-накопитель USB вставить в предназначенный для него порт на синтезаторе.
2. Нажать на кнопку **FN FUNCTION**, затем с помощью клавиш **F2** (←) и **F3** (→) отобразить обозначение «Media».
3. Нажать на клавишу **F6** (ENTER).
4. С помощью клавиш **F2** (←) и **F3** (→) отобразить обозначение «Load».
5. Нажать на клавишу **F6** (ENTER).
6. С помощью клавиш **F2** (←) и **F3** (→) выбрать тип импортируемых данных.
7. Нажать на клавишу **F6** (ENTER).
8. С помощью клавиш с цифрами **F9**, а также клавиш **F0** [-] и [+] выбрать импортируемые данные.
9. Нажать на клавишу **F6** (ENTER).
10. С помощью клавиш с цифрами **F9**, а также клавиш **F0** [-] и [+] выбрать нужный адрес для импорта.
 - Если действие 10 не требуется, его можно пропустить.
11. Нажать на клавишу **F6** (ENTER).
Появляется запрос на подтверждение импорта («Sure?»). Если по адресу для импорта в памяти синтезатора данные уже есть, появляется сообщение с запросом о его замещении новыми («Replace?»).
 - Если действие 11 не требуется, его можно пропустить.
12. Нажать на клавишу **F0** [+] (YES).
 - В процессе операции на дисплее сохраняется сообщение «Wait». Пока это сообщение на дисплее, никаких действий не выполнять. По завершении импорта данных на дисплее появляется сообщение «Complete».
 - Для отказа от импорта нажать на клавишу **F0** [-] (NO).

Сохранение данных из синтезатора во флэш-накопителе USB

Данные из памяти синтезатора могут быть сохранены во флэш-накопителе USB.

1. Флэш-накопитель USB вставить в предназначенный для него порт на синтезаторе.
2. Нажать на кнопку **FN FUNCTION**, затем с помощью клавиш **F2** (←) и **F3** (→) отобразить обозначение «Media».
3. Нажать на клавишу **F6** (ENTER).
4. С помощью клавиш **F2** (←) и **F3** (→) отобразить обозначение «Save».
5. Нажать на клавишу **F6** (ENTER).
6. С помощью клавиш **F2** (←) и **F3** (→) выбрать тип сохраняемых данных.
7. Нажать на клавишу **F6** (ENTER).
8. С помощью клавиш с цифрами **F9**, а также клавиш **F0** [-] и [+] выбрать сохраняемые данные.
 - Если действие 8 не требуется, его можно пропустить.
9. Нажать на клавишу **F6** (ENTER).
 - Если действие 9 не требуется, его можно пропустить.
10. При необходимости переименовать файл.
 - (1) С помощью клавиш **F2** (←) и **F3** (→) перевести курсор на заменяемый символ.
 - (2) С помощью клавиш **F0** [-] и [+] заменить символ.
 - Доступные символы приведены ниже.

0	1	2	3	4	5	6	7	8	9
A	B	C	D	E	F	G	H	I	J
K	L	M	N	O	P	Q	R	S	T
U	V	W	X	Y	Z	\$	&	_	'
()	-	^	{	}	@	~	`	
11. После переименования файла нажать на клавишу **F6** (ENTER).
Появляется запрос на подтверждение («Sure?»). Если во флэш-накопителе USB уже есть файл с тем же названием, появляется сообщение с запросом на подтверждение («Replace?») о его затирании новым.

12. Нажать на клавишу **80 [+] (YES).**

- В процессе операции на дисплее сохраняется сообщение «Wait». Пока это сообщение на дисплее, никаких действий не выполнять. По завершении сохранения данных на дисплее появляется сообщение «Complete».
- Для отказа от сохранения нажать на клавишу **80** [-] (NO).

Удаление данных из флэш-накопителя USB

Данные (файлы), сохраненные во флэш-накопителе USB, удаляются из него в следующем порядке.

- 1. Флэш-накопитель USB вставить в предназначенный для него порт на синтезаторе.**
- 2. Нажать на кнопку **28** FUNCTION, затем с помощью клавиш **29** [2] (←) и [3] (→) отобразить обозначение «Media».**
- 3. Нажать на клавишу **29** [6] (ENTER).**
- 4. С помощью клавиш **29** [2] (←) и [3] (→) отобразить обозначение «Delete».**
- 5. Нажать на клавишу **29** [6] (ENTER).**
- 6. С помощью клавиш **29** [2] (←) и [3] (→) выбрать тип удаляемых данных.**
- 7. Нажать на клавишу **29** [6] (ENTER).**
- 8. С помощью клавиш с цифрами **29**, а также клавиш **80** [-] и [+] выбрать удаляемые данные.**
- 9. Нажать на клавишу **29** [6] (ENTER).**
Появляется запрос на подтверждение удаления («Sure?»).
- 10. Нажать на клавишу **80** [+] (YES).**
 - В процессе операции на дисплее сохраняется сообщение «Wait». Пока это сообщение на дисплее, никаких действий не выполнять. По завершении удаления данных на дисплее появляется сообщение «Complete».
 - Для отказа от удаления нажать на клавишу **80** [-] (NO).

Переименование данных во флэш-накопителе USB

- 1. Флэш-накопитель USB вставить в предназначенный для него порт на синтезаторе.**
- 2. Нажать на кнопку **28** FUNCTION, затем с помощью клавиш **29** [2] (←) и [3] (→) отобразить обозначение «Media».**
- 3. Нажать на клавишу **29** [6] (ENTER).**
- 4. С помощью клавиш **29** [2] (←) и [3] (→) отобразить обозначение «Rename».**
- 5. Нажать на клавишу **29** [6] (ENTER).**
- 6. С помощью клавиш **29** [2] (←) и [3] (→) выбрать тип данных для переименования.**
- 7. Нажать на клавишу **29** [6] (ENTER).**
- 8. С помощью клавиш с цифрами **29**, а также клавиш **80** [-] и [+] выбрать данные для переименования.**
- 9. Нажать на клавишу **29** [6] (ENTER).**
- 10. При необходимости переименовать файл.**
 - (1) С помощью клавиш **29** [2] (←) и [3] (→) перевести курсор на заменяемый символ.
 - (2) С помощью клавиш **80** [-] и [+] заменить символ.
 - Доступные символы приведены ниже.

0	1	2	3	4	5	6	7	8	9
A	B	C	D	E	F	G	H	I	J
K	L	M	N	O	P	Q	R	S	T
U	V	W	X	Y	Z	\$	&	_	'
()	-	^	{	}	@	~	`	

- 11. После переименования файла нажать на клавишу **29** [6] (ENTER).**
Появляется запрос на подтверждение («Sure?»). Если во флэш-накопителе USB уже есть файл с тем же названием, появляется сообщение с запросом на подтверждение («Replace?») о его затирании новым.

12. Нажать на клавишу **☑** [+] (YES).

- В процессе операции на дисплее сохраняется сообщение «Wait». Пока это сообщение на дисплее, никаких действий не выполнять. По завершении сохранения данных на дисплее появляется сообщение «Complete».
- Для отказа от сохранения нажать на клавишу **☒** [-] (NO).

Подключение внешних устройств

Подключение компьютера

Подключение синтезатора к компьютеру позволяет выполнять обмен MIDI-данными между ними. Из синтезатора в музыкальное ПО на компьютере можно передавать данные, создающиеся при игре на синтезаторе, а из компьютера в синтезатор — MIDI-данные для воспроизведения.

Минимальные требования к компьютерной системе

Ниже приведены минимальные требования к компьютерной системе для приемапередачи MIDI-данных. Перед подключением синтезатора к компьютеру проверить, соответствует ли компьютер этим требованиям.

● Операционная система

«Windows Vista» *1

«Windows 7» *2

«Windows 8.1» *3

«Windows 10» *4

macOS (OS X, Mac OS X) 10.7, 10.8, 10.9, 10.10, 10.11, 10.12

*1. «Windows Vista» (32-битная)

*2. «Windows 7» (32-, 64-битная)

*3. «Windows 8.1» (32-, 64-битная)

*4. «Windows 10» (32-, 64-битная)

● Порт USB

ВНИМАНИЕ!

- К компьютеру, который не соответствует вышеуказанным требованиям, инструмент не подключать. Такое подключение способно привести к нарушениям в работе компьютера.

ПРИМЕЧАНИЕ

- Для получения новейшей информации о поддерживаемых операционных системах посетите нижеуказанный сайт.
<http://world.casio.com/>

Подключение синтезатора к компьютеру

⚠ ВНИМАНИЕ!

- В точности соблюдать нижеописанный порядок действий. Неправильное подключение способно привести к невозможности приемопередачи данных.

- 1. Выключить синтезатор и включить компьютер.**
 - Музыкальное ПО на компьютере пока не открывать!
- 2. После запуска компьютера подключить к нему синтезатор через шнур USB из числа имеющихся в продаже.**
 - Подключать с помощью шнура USB 2.0 или шнура USB соединительного типа 1.1 A-B.
- 3. Включить синтезатор.**
 - При подключении синтезатора к компьютеру впервые на компьютере автоматически устанавливается программный драйвер, необходимый для приемопередачи данных.
- 4. Включить на компьютере музыкальное ПО (из числа имеющегося в продаже).**
- 5. В музыкальном ПО в качестве MIDI-устройства выбрать «CASIO USB-MIDI».**
 - Информацию о том, как выбрать MIDI-устройство, см. в пользовательской документации к музыкальному ПО.

⚠ ВНИМАНИЕ!

- Перед включением музыкального ПО на компьютере не забудьте включить синтезатор.
- При воспроизведении композиции из банка композиций (стр. RU-18) порт USB заблокирован для приемопередачи данных.

Параметры MIDI

Канал клавиатуры

Этим параметром задается канал для передачи с синтезатора на компьютер информации об исполнении на клавиатуре. Подробную информацию о задании этого параметра см. в главе «Функции кнопки „FUNCTION“ (23)» (стр. RU-43).

Навигация

Данный параметр служит для того, чтобы в качестве руководящей информации выводить на дисплей не всю полученную из компьютера информацию об исполнении, а только ноты определенных каналов (партий). Такие каналы называются навигационными. Подробную информацию о задании этого параметра см. в главе «Функции кнопки „FUNCTION“ (23)» (стр. RU-43).

■ Включение-отключение функции навигации

При отключенной функции навигации указания не отображаются.

■ Навигационный канал партии правой руки

Выбор навигационного канала для партии правой руки.

■ Навигационный канал партии левой руки

Выбор навигационного канала для партии левой руки.

■ Уроки с функцией навигации

Позволяют отключить звук у канала, присвоенного навигационному каналу для правой руки и навигационному каналу для левой руки, и играть партию на клавиатуре.

Номер варианта	Индикация	Описание
1	Listen	Звучат партии правой и левой рук, что позволяет их слушать для сведения.
2	R Hand	Отключается партия правой руки, что позволяет разучивать ее, играя на клавиатуре.
3	L Hand	Отключается партия левой руки, что позволяет разучивать ее, играя на клавиатуре.
4	Both	Отключаются партии обеих рук, что позволяет разучивать их, играя на клавиатуре.

Управление встроенным источником звука

Данный параметр служит для отключения звука синтезатора при производстве звука через внешний источник.

Подробную информацию о задании этого параметра см. в главе «Функции кнопки „FUNCTION“ (28)» (стр. RU-43).

Выход сигналов аккомпанемента

Этим параметром задается, должны ли передаваться данные автоаккомпанемента.

Подробную информацию о задании этого параметра см. в главе «Функции кнопки „FUNCTION“ (28)» (стр. RU-43).

Сохранение и загрузка данных из памяти синтезатора

Записанные композиции, другие данные из памяти синтезатора можно переносить на хранение в компьютер. Из компьютера в синтезатор можно заносить стандартные MIDI-файлы (SMF) и автоаккомпанемента, загружаемые с сайта «CASIO», что значительно расширяет выбор композиций в банке композиций и моделей автоаккомпанемента.

Для переноса данных из синтезатора и в синтезатор требуется специальное приложение «Администратор данных».

Типы передаваемых данных

Между синтезатором и компьютером возможен перенос данных нижеперечисленных типов.

Тип данных	Описание
Пользовательские стили (стр. RU-32)	Файлы с автоаккомпанементами, загруженные из компьютера
Пользовательские композиции (стр. RU-21)	Файлы с композициями, загруженные из компьютера (их передача из синтезатора в компьютер невозможна)
Записанные композиции (стр. RU-39)	Записанные композиции
Наборы настроек из регистрационной памяти (стр. RU-37)	Тембры и стили из наборов настроек

Загрузка «Администратора данных»

1. Зайти на сайт «CASIO WORLDWIDE» по адресу:
<http://world.casio.com/>
2. На сайте выбрать регион или страну.
3. На сайте региона найти минимальные требования к компьютерной системе в связи с установкой на ней «Администратора данных» для этого изделия.
 - Ссылка на сведения об «Администраторе данных» должна быть на странице с описанием изделия. Если такую ссылку не найти, введите название модели изделия в область поиска на сайте региона, в котором вы находитесь, и выполните поиск.
 - Следует иметь в виду, что содержание сайта меняется без предупреждения.
4. Проверить, отвечает ли компьютерная система минимальным требованиям в связи с установкой на ней «Администратора данных».
5. Загрузить в компьютер «Администратор данных» и руководство по пользованию им.
6. В порядке, описанном в руководстве по пользованию, загруженном при выполнении действия 5, установить «Администратор данных» и приступить к пользованию им.
 - Синтезатор позволяет заносить в его память электронные аккомпанемента, загружаемые из системы расширения данных через интернет на сайте «CASIO MUSIC SITE» (<http://music.casio.com/>). Отметим, что электронных аккомпанементов, предназначенных специально для этой модели, нет, поэтому следует использовать данные для других моделей.

ПРИМЕЧАНИЕ

- Поскольку электронные аккомпанемента предназначены для других моделей, при их воспроизведении на этой модели могут возникать некоторые нарушения.
- Информацию о совместимости электронных аккомпанементов с различными моделями инструментов см. в руководстве по пользованию «Администратором данных», загруженном при выполнении вышеописанного действия 5.

Подключение к аудиоаппаратуре

Данный синтезатор рассчитан на подключение к стереосистемам, усилителям, записывающей аппаратуре, а также к портативным проигрывателям и другой аппаратуре из числа имеющейся в продаже.

Выведение звука с клавиатуры на аудиоаппаратуру

Для подключения требуются соединительные шнуры из числа имеющихся в продаже, которые вы должны приобрести самостоятельно.

- Соединительные шнуры на одном конце должны иметь стандартный стереоштекер, а на другом — штекер, соответствующий типу гнезда внешнего устройства.

ВНИМАНИЕ!

- Перед подключением внешнее устройство выключить. После подключения убавлять громкость синтезатора и внешнего устройства перед их включением и выключением.
- После подключения сначала включить синтезатор, а затем внешнее устройство.
- В случае искажения звука синтезатора из динамиков подключенной аудиоаппаратуры убавить его громкость.

гнездо **45 PHONES/OUTPUT** синтезатора



Воспроизведение через синтезатор звука с внешнего устройства

Для подключения требуются соединительные шнуры из числа имеющихся в продаже, которые вы должны приобрести самостоятельно.

- Соединительные шнуры на одном конце должны иметь стереомиништекер, а на другом — штекер, соответствующий типу гнезда внешнего устройства.

ВНИМАНИЕ!

- Перед подключением синтезатора выключить его. После подключения убавлять громкость синтезатора и внешнего устройства перед их включением и выключением.
- После подключения сначала включить внешнее устройство, а затем синтезатор.
- В случае искажения звука из внешнего устройства убавить его громкость.

гнездо **43 AUDIO IN** синтезатора





Убрать середину (удаление вокала)

При включенной функции «Удаление вокала» осуществляется полное удаление вокала или доведение до минимума его уровня в звуковом сигнале, поступающем через гнездо **43 AUDIO IN**. Отметим, что эта функция подавляет звук в середине звукового поля, что в зависимости от того, как смикширован исходный материал, может привести к подавлению не только вокальной партии. Характер удаления вокала зависит от поступающего сигнала.

Подробную информацию о задании параметров см. в главе «Функции кнопки „FUNCTION“ (28)» (стр. RU-43).

Поиск и устранение неисправностей

Признак неисправности	Способ устранения
Прилагаемые принадлежности	
Не найти некоторые принадлежности, которые должны иметься.	Внимательно проверить содержимое всех упаковок.
Требования к электропитанию	
Инструмент не включается.	<ul style="list-style-type: none"> Проверить адаптер переменного тока, а также правильность установки батарей (стр. RU-8). Заменить батареи на новые или переключиться на питание от сети (стр. RU-8).
При нажатии на кнопку питания 1  дисплей на мгновение освещается, но синтезатор не включается.	Чтобы инструмент включился, нажать на кнопку питания 1  .
Синтезатор издает громкий звук, а затем внезапно выключается.	Заменить батареи на новые или переключиться на питание от сети (стр. RU-8).
Примерно через 30 минут синтезатор внезапно выключается.	Это происходит при срабатывании автовыключения (стр. RU-9).
Индикация	
Дисплей постоянно отключается или мигает.	Заменить батареи на новые или переключиться на питание от сети (стр. RU-8).
На дисплее остаются клавиши экранной клавиатуры или ноты.	Идет занятие в системе поэтапного обучения, и синтезатор ждет, когда будет взята очередная нота композиции. Чтобы этого не происходило, отменить урок (стр. RU-23).
Индикация на дисплее различима только под прямым углом.	Это вызвано производственными ограничениями. Признаком неисправности это не является.
Звук	
При нажатии на любую из клавиш клавиатуры ничего не происходит.	<ul style="list-style-type: none"> Отрегулировать громкость (стр. RU-9). Проверить, не подключено ли что-либо к гнезду 4B на тыльной стороне синтезатора. Выключить и включить синтезатор для инициализации всех показателей его настройки (стр. RU-9).
При взятии нот в левой части клавиатуры клавиши не звучат или звучат не как обычно.	Нажатием на кнопку 9 отключить взятие аккордов в аккомпанементной части клавиатуры (стр. RU-27).
При включении автоаккомпанемента ничего не происходит.	<ul style="list-style-type: none"> В случае стилей 186—195 инструмент звучит только после взятия аккорда на клавиатуре. Попробуйте взять аккорд (стр. RU-27). Проверить и отрегулировать уровень громкости аккомпанемента (стр. RU-32). Если выбран какой-либо из стилей 196—205, то когда пользовательские стили в памяти отсутствуют, автоаккомпанемент нажатием на кнопку 8 не включается (стр. RU-27). Выключить и включить синтезатор для инициализации всех показателей его настройки (стр. RU-9).
При включении воспроизведения встроенной композиции ничего не происходит.	<ul style="list-style-type: none"> Композиция начинает звучать через некоторое время после нажатия на кнопку. Немного подождите. Проверить и отрегулировать уровень громкости композиции (стр. RU-21). Если выбрана какая-либо из композиций 161—176, то когда пользовательские композиции в памяти отсутствуют, воспроизведение композиции нажатием на кнопку 8 не включается (стр. RU-21). Выключить и включить синтезатор для инициализации всех показателей его настройки (стр. RU-9).
Не звучит метроном.	<ul style="list-style-type: none"> Проверить и отрегулировать уровень громкости метронома (стр. RU-32). Выключить и включить синтезатор для инициализации всех показателей его настройки (стр. RU-9).

Признак неисправности	Способ устранения
Ноты звучат не прекращая.	<ul style="list-style-type: none"> • Выключить и включить синтезатор для инициализации всех показателей его настройки (стр. RU-9). • Заменить батареи на новые или переключиться на питание от сети (стр. RU-8).
Некоторые ноты обрываются.	Обрывание звучащих нот происходит, когда их число превышает максимальное число нот, определяемое полифонией (48, у некоторых тембров — 24). Признаком неисправности это не является.
Произошло изменение выставленной громкости или заданного тембра.	<ul style="list-style-type: none"> • Отрегулировать громкость (стр. RU-9) и эквалайзер (стр. RU-16). • Выключить и включить синтезатор для инициализации всех показателей его настройки (стр. RU-9). • Заменить батареи на новые или переключиться на питание от сети (стр. RU-8).
Громкость звука не меняется и при изменении касания клавиши.	<ul style="list-style-type: none"> • Сменить тип динамической чувствительности (стр. RU-10). • Выключить и включить синтезатор для инициализации всех показателей его настройки (стр. RU-9).
В разных регистрах клавиатуры звук несколько различается по громкости и качеству тембра.	Это вызвано системными ограничениями. Признаком неисправности это не является.
В крайних регистрах клавиатуры некоторые тембры в соседних октавах звучат одинаково.	Это вызвано системными ограничениями. Признаком неисправности это не является.
При игре под звук других инструментов данный инструмент не совпадает с ними по высоте звуков или звучит странно.	<ul style="list-style-type: none"> • Проверить и отрегулировать транспонирование (стр. RU-17) и настройку инструмента (стр. RU-17). • Выключить и включить синтезатор для инициализации всех показателей его настройки (стр. RU-9).
Внезапно меняется реверберация нот.	<ul style="list-style-type: none"> • Проверить и отрегулировать настройку реверберации (стр. RU-15). • Выключить и включить синтезатор для инициализации всех показателей его настройки (стр. RU-9).
Действие	
При попытке перехода вперед или назад к соседнему такту композиции происходит пропуск нескольких тактов.	Когда композиция не воспроизводится, а также когда включена система поэтапного обучения, переход вперед и назад осуществляется пофразово (стр. RU-19).
При включении синтезатора тембр, стиль и другие показатели настройки всегда возвращаются к начальным значениям по умолчанию.	При выключении синтезатора происходит сброс показателей его настройки (стр. RU-9), но они могут быть сохранены в регистрационной памяти в виде наборов настроек для их мгновенного вызова при первой же необходимости (стр. RU-37).
Подключение к компьютеру	
Обмена данных между синтезатором и компьютером не происходит.	<ul style="list-style-type: none"> • Проверить, подключен ли шнур USB к синтезатору и компьютеру, и правильно ли выбрано устройство в музыкальном ПО на компьютере (стр. RU-53). • Выключить синтезатор и выйти из музыкального ПО на компьютере. Снова включить синтезатор и запустить музыкальное ПО на компьютере.

Индикация ошибок

Индикация	Причина	Способ устранения
Err Limit	Попытка записать более 999 тактов.	Выполнять записи длительностью не более 999 тактов.
Err Mem Full	Попытка выполнить запись, превышающую лимит на одну композицию.	Выполнять записи в пределах лимита на одну композицию.
Err DataFull	Попытка записать более 5 композиций.	Удалить некоторые композиции из памяти.
Err No Media	<ol style="list-style-type: none"> 1. Флэш-накопитель USB не вставлен в предназначенный для него порт на синтезаторе. 2. Флэш-накопитель USB был извлечен из порта до завершения процесса. 3. Флэш-накопитель USB защищен от записи. 4. Флэш-накопитель USB обеспечен антивирусным ПО. 	<ol style="list-style-type: none"> 1. Правильно вставить флэш-накопитель USB в порт для него. 2. Не извлекать флэш-накопитель USB до завершения процесса. 3. Снять у флэш-накопителя USB защиту от записи. 4. Взять флэш-накопитель USB, не обеспеченный антивирусным ПО.
Err No File	В папке «MUSICDAT» отсутствуют файлы, которые могут загружаться и которые могут воспроизводиться.	Для загрузки или воспроизведения файла переместить его в соответствующее место (стр. RU-50) папки «MUSICDAT».
Err No Data	Попытка сохранить данные, когда данные, которые можно сохранить, отсутствуют.	Выбрать элемент пользовательских данных, содержащий данные.
Err ReadOnly	Во флэш-накопителе USB уже имеется файл с таким же названием, предназначенный только для чтения.	<ul style="list-style-type: none"> • Сохранить файл под новым названием. • Удалить у имеющегося во флэш-накопителе USB файла атрибут «только для чтения» и записать новый файл вместо этого файла. • Взять другой флэш-накопитель USB.
Err MediaFull	Во флэш-накопителе USB недостаточно места.	Чтобы освободить место для новых данных, удалить из флэш-накопителя USB часть файлов (стр. RU-51) или взять другой накопитель.
Err ManyFile	Во флэш-накопителе USB слишком много файлов.	Чтобы освободить место для новых данных, удалить из флэш-накопителя USB часть файлов.
Err NotSMF01	Попытка воспроизвести файл с композицией в формате SMF 2.	Данный синтезатор позволяет воспроизводить файлы только в формате 0 и 1 SMF.
Err Large Sz	<ol style="list-style-type: none"> 1. SMF-файл во флэш-накопителе USB не воспроизводится из-за слишком большого объема. 2. Импортимые данные не импортируются из-за слишком большого объема. 	<ol style="list-style-type: none"> 1. Синтезатор позволяет воспроизводить SMF-файлы объемом до 320 кбайт. 2. Синтезатор рассчитан на импорт элементов данных объемом не более приведенного ниже. Стили — ок. 64 кбайт
Err WrongDat	<ol style="list-style-type: none"> 1. Данные во флэш-накопителе USB повреждены. 2. Во флэш-накопителе USB содержатся файлы, на работу с которыми данный синтезатор не рассчитан. 	—
Err Format	<ol style="list-style-type: none"> 1. Формат флэш-накопителя USB не совместим с данным синтезатором. 2. Флэш-накопитель USB поврежден. 	<ol style="list-style-type: none"> 1. Отформатировать флэш-накопитель USB на синтезаторе. 2. Взять другой флэш-накопитель USB.

Технические характеристики

Модель	СТ-Х800
Клавиатура Динамическая чувствительность	61 клавиша стандартного размера 3 типа, откл.
Максимальная полифония	48 нот (у некоторых тембров 24)
Тембры Встроенных тембров Функции	600 Наложение, разделение, кнопка «Фортепиано — орган»
Реверберация	1—20, откл.
Хорус	1—10, тембр
Метроном Число долей в такте Интервал значений темпа	0—9 20—255
Банк композиций Демонстрационных композиций Встроенных композиций Пользовательских композиций Композиций, записанных пользователем	1 160 10* ¹ 6 (см. «Устройство записи» ниже)* ¹
Система поэтапного обучения Уроки Партии в уроках Функции	3 («Слушай», «Смотри», «Вспоминай»), легкий режим Левой руки, правой руки, обеих рук Повтор, голосовой указатель аппликатуры, указатель нот, оценка исполнения
Автоаккомпанемент Встроенных стилей Пользовательских стилей	195 10* ²
Функция «Справочник аккордов»	Справочник аккордов
Регистрационная память	32 набора настроек (8 банков по 4 набора)
Устройство записи Игра на клавиатуре Исполнение под встроенные композиции Объем памяти	Запись в реальном времени, воспроизведение 5 композиций, 6 дорожек 1 композиция (партии левой руки, правой руки, обеих рук) Ок. 40 тыс. нот (на 1 композицию)
Другие функции Транспонирование Октавный сдвиг Настройка Предустановленные строи Музыкальные предустановки Установки мгновенного вызова Автогармонизация Арпеджиатор	±1 октава (от -12 до +12 полутонов) «Upper 1», «Upper 2», «Lower»; ±3 октавы Ля первой октавы 415,5—465,9 Гц (начальная по умолчанию 440,0 Гц) 17 310 195 12 типов 100 типов
MIDI	Многотембровый прием по 16 каналам, стандарт GM уровня 1
Функция музыкальной информации	Номера и названия тембра, стиля и композиции из банка композиций, нотация на нотоносце, способ взятия аккорда, действия педалью, темп, номер такта и доли, название аккорда и др.
Колесо высоты тона	Диапазон отклонения высоты тона 0—24 полутонов
Флэш-накопитель USB	Воспроизведение файлов SMF напрямую, хранение, загрузка и удаление данных, форматирование накопителя

Входы, выходы	
Порт для флэш-накопителя USB	Тип А
Порт USB	Тип В
Педальное гнездо	Стандартное (6,3 мм): задержка, sostenuto, модератор, ритм
Гнездо «Наушники — выходной сигнал»	Стандартное стереогнездо (6,3 мм) Выходной импеданс 167 Ом, выходное напряжение макс. 4,5 В (среднеквадр.)
Гнездо звукового входа	Стереоминигнездо (3,5 мм) Входной импеданс 10 кОм, входная чувствительность 200 мВ
Гнездо для электропитания	9,5 В пост. тока
Источник питания	Двойной
Батареи	6 щелочных батарей типоразмера АА
Срок службы батарей	Ок. 3 часов непрерывной работы на щелочных батареях
Адаптер переменного тока	AD-E95100L
Автовывключение	Примерно через 30 минут после последнего действия, с возможностью отключения.
Динамики	2 шт. 12 см (мощность 2,5 Вт + 2,5 Вт)
Потребляемая мощность	9,5 В --- 7,5 Вт
Габариты	94,8 × 35,0 × 10,9 см
Масса	Ок. 4,4 кг (без батарей)

*1. Максимальный объём на композицию около 320 кбайт.

*2. Максимальный объём на стиль около 64 кбайт.

(1 кбайт = 1024 байт.)

- Дизайн и технические характеристики могут быть изменены без предупреждения.

Правила безопасности

Обязательно прочитайте и соблюдайте следующие правила безопасности.

■ Размещение изделия

Не рекомендуется помещать изделие в нижеуказанных местах:

- в местах, подверженных воздействию прямых солнечных лучей и высокой влажности;
- в местах, подверженных воздействию очень высоких и очень низких температур;
- вблизи радиоприемника, телевизора, видеомагнитофона, тюнера.

Перечисленные устройства не вызывают нарушений в работе изделия, но само изделие может вызывать искажения у аудиовидеосигналов.

■ Уход за изделием

- Не протирать изделие бензином, спиртом, разбавителями и им подобными химическими средствами.
- Протирать изделие и его клавиатуру мягкой тканью, сухой или смоченной в слабом водном растворе умеренного нейтрального моющего средства. Перед протиранием избыток влаги в ткани отжимать.

■ Принадлежности из комплекта изделия и продаваемые отдельно

Пользоваться только принадлежностями, предписанными для использования с данным изделием. Пользование непредписанными принадлежностями создает риск возгорания, поражения электрическим током, травмы.

■ Линии спая

На наружной поверхности изделия могут быть заметны линии. Это линии спая, образующиеся в процессе формования пластмассы. Трещинами и царапинами они не являются.

■ Музыкальный этикет

При эксплуатации изделия всегда помните об окружающих. Особенно внимательными будьте при игре ночью и устанавливайте такую громкость, чтобы никого не беспокоить. Ночью можно также закрывать окно и надевать наушники.

Appendice/Приложение

Lista dei timbri/Список композиций

Banca di brani/БАНК КОМПОЗИЦИЙ

No./№	Titolo/Название
WORLD (CATEGORY : 01)	
001	TWINKLE TWINKLE LITTLE STAR
002	LIGHTLY ROW
003	LONG LONG AGO
004	ON TOP OF OLD SMOKEY
005	SAKURA SAKURA
006	WHEN THE SAINTS GO MARCHING IN
007	AMAZING GRACE
008	AULD LANG SYNE
009	COME BIRDS
010	DID YOU EVER SEE A LASSIE?
011	MICHAEL ROW THE BOAT ASHORE
012	DANNY BOY
013	MY BONNIE
014	HOME SWEET HOME
015	AURA LEE
016	HOME ON THE RANGE
017	ALOHA OE
018	SANTA LUCIA
019	FURUSATO
020	GREENSLEEVES
021	JOSHUA FOUGHT THE BATTLE OF JERICHO
022	THE MUFFIN MAN
023	LONDON BRIDGE
024	UNDER THE SPREADING CHESTNUT TREE
025	SIPPIN' CIDER THROUGH A STRAW
026	GRANDFATHER'S CLOCK
027	ANNIE LAURIE
028	BEAUTIFUL DREAMER
029	IF YOU'RE HAPPY AND YOU KNOW IT, CLAP YOUR HANDS
030	MY DARLING CLEMENTINE
031	LITTLE BROWN JUG
032	HOUSE OF THE RISING SUN
033	SHE WORE A YELLOW RIBBON
034	YANKEE DOODLE
035	MY OLD KENTUCKY HOME
036	SZLA DZIEWECZKA
037	TROIKA
038	WALTZING MATILDA
039	ON THE BRIDGE OF AVIGNON
040	I'VE BEEN WORKING ON THE RAILROAD
041	OH! SUSANNA
042	CAMPTOWN RACES
043	JEANNIE WITH THE LIGHT BROWN HAIR
044	TURKEY IN THE STRAW
045	JAMAICA FAREWELL
EVENT (CATEGORY : 02)	
046	SILENT NIGHT
047	WE WISH YOU A MERRY CHRISTMAS
048	JINGLE BELLS
049	JOY TO THE WORLD
050	O CHRISTMAS TREE
PIANO/CLASSICS (CATEGORY : 03)	
051	MARY HAD A LITTLE LAMB
052	LE CYGNE FROM "LE CARNAVAL DES ANIMAUX"
053	JE TE VEUX
054	SONATA op.13 "PATHÉTIQUE" 2nd Mov.
055	HEIDENRÖSLEIN
056	AIR FROM "SUITE no.3"
057	SPRING FROM "THE FOUR SEASONS"

No./№	Titolo/Название
058	HABANERA FROM "CARMEN"
059	BRINDISI FROM "LA TRAVIATA"
060	HUNGARIAN DANCES no.5
061	MINUET IN G MAJOR
062	MUSETTE IN D MAJOR
063	ECOSSAISE IN G MAJOR
064	GAVOTTE (GOSSEC)
065	ARABESQUE (BURGMÜLLER)
066	CHOPSTICKS
067	DECK THE HALL
068	ODE TO JOY
069	AVE MARIA (GOUNOD)
070	SONATINA op.36 no.1 1st Mov.
071	PRELUDE op.28 no.7 (CHOPIN)
072	RÉVERIE
073	GYMNOPÉDIES no.1
074	GOING HOME FROM "FROM THE NEW WORLD"
075	BRIDAL MARCH FROM "LOHENGRIN"
076	FÜR ELISE
077	TURKISH MARCH (MOZART)
078	SONATA op.27 no.2 "MOONLIGHT" 1st Mov.
079	ÉTUDE op.10 no.3 "CHANSON DE L'ADIEU"
080	THE ENTERTAINER
081	WEDDING MARCH FROM "MIDSUMMER NIGHT'S DREAM"
082	AMERICAN PATROL
083	FRÖHLICHER LANDMANN
084	LA VIOLETTE
085	SPINNERLIED
086	LA CHEVALERESQUE
087	SONATINE op.20 no.1 1st Mov.
088	SONATA K.545 1st Mov.
089	LA PRIÈRE D'UNE VIERGE
090	VALSE op.64 no.1 "PETIT CHIEN"
091	LIEBESTRÄUME no.3
092	GAVOTTE FROM "FRANZÖSISCHE SUITE V"
093	JESUS BLEIBET MEINE FREUDE
094	CANON (PACHELBEL)
095	SERENADE FROM "EINE KLEINE NACHTMUSIK"
096	MARCH FROM "THE NUTCRACKER"
097	CHANSON DU TOREADOR FROM "CARMEN"
098	LARGO (HÄNDEL)
099	INNOCENCE
100	PROMENADE FROM "TABLEAUX D'UNE EXPOSITION"
101	INVENTIONEN no.1
102	PRAELUDIUM no.1 (J.S.BACH)
103	DOLLY'S DREAMING AND AWAKENING
104	LA FILLE AUX CHEVEUX DE LIN
105	HUMORESKE (DVOŘÁK)
106	TRÄUMEREI
107	NOCTURNE op.9 no.2 (CHOPIN)
108	ARABESQUE no.1 (DEBUSSY)
109	MAPLE LEAF RAG
110	MELODY IN F
EXERCISE (CATEGORY : 04)	
111 - 160	EXERCISE 1 - 50
USER SONGS (CATEGORY : 05)	
161 - 170	USER SONG 1 - 10
USER RECORDS (CATEGORY : 06)	
171 - 176	USER RECORD 1 - 6

Lista di assegnazione batteria/Таблица соответствия клавишам звуков ударных инструментов

Tasto/ Клавиша	No. nota/ Номер ноты	DRUMS SET NAME								
		STANDARD SET 1	STANDARD SET 2	STANDARD SET 3	STANDARD SET 4	STANDARD SET 5	DANCE SET 1	DANCE SET 2	DANCE SET 3	
C-1	0	Tabla Ge					Dance1 Kick 1			
D-1	1	Tabla Na					Dance1 Kick 2			
E-1	2	Tabla Ta					Dance1 Kick 3			
F-1	3	Tabla Ta					Dance1 Kick 4			
G-1	4	Tabla Ta					Dance1 Kick 5			
F-1	5	Dholak Ge					Dance1 Snare 1			
F-1	6	Dholak Ke					Dance1 Snare 2			
G-1	7	Dholak Ta 1					Dance1 Snare 3			
A-1	8	Dholak Ta 2					Dance1 Snare 4			
A-1	9	Dholak Ta 3					Dance1 Snare 5			
B-1	10	Dholak Ta 3					Dance1 Snare 6			
C0	11	Dholak Ring					Dance1 Snare 7			
C0	12	Mridangam Cha					Dance1 Snare 8			
C0	13	Mridangam Dhom					Dance1 Snare 9			
D0	14	Mridangam Dru					Dance1 Tambourine			
E0	15	Mridangam Dhan					Hip-Hop Snare 4			
E0	16	Mridangam Num					Hip-Hop Snare 3			
F0	17						Techno Snare			
F0	18						Hip-Hop Rim Shot			
G0	19						DM2 Kick 3 Rev.			
A0	20						Reverse Cymbal Gate			
B0	21						Hip-Hop Snare 4 Gate			
B0	22						Trance Closed Hi-Hat			
D1	23						DM1 Hand Clap			
D1	24						Dance1 Snare 1 Gate			
C1	25						Dance1 Snare 2 Gate			
C1	26						Techno Snare Gate			
E1	27						Hip-Hop Side Stick Gate			
E1	28						Hand Clap 2 Gate			
F1	29									
F1	30									
G1	31									
A1	32									
A1	33									
B1	34									
C2	35									
C2	36									
D2	37									
E2	38									
E2	39									
F2	40									
F2	41									
G2	42									
A2	43									
A2	44									
B2	45									
B2	46									
C2	47									
C2	48									
C2	49									
D3	50									
E3	51									
E3	52									
F3	53									
F3	54									
G3	55									
A3	56									
A3	57									
B3	58									
B3	59									
C4	60									
C4	61									
D4	62									
E4	63									
E4	64									
F4	65									
F4	66									
G4	67									
A4	68									
A4	69									
B4	70									
B4	71									
C5	72									
C5	73									
D5	74									
E5	75									
E5	76									
F5	77									
F5	78									
G5	79									
A5	80									
A5	81									
B5	82									
B5	83									
C6	84									
C6	85									
D6	86									
E6	87									
E6	88									
F6	89									
F6	90									
G6	91									
A6	92									
A6	93									
B6	94									
C7	95									
D7	96									
D7	97									
E7	98									
E7	99									
F7	100									
F7	101									
G7	102									
A7	103									
A7	104									
B7	105									
B7	106									
C8	107									
C8	108									
D8	109									
D8	110									
E8	111									
E8	112									
F8	113									
F8	114									
G8	115									
G8	116									
A8	117									
A8	118									
B8	119									
B8	120									
C9	121									
D9	122									
D9	123									
E9	124									
F9	125									
F9	126									
G9	127									

- “←” indica che un tasto è assegnato agli stessi timbri come per STANDARD SET 1.
- Стрелка (←) означает тот же звук, что и в стандартном наборе «STANDARD SET 1».

Tasto/ Клавиша	No. nota/ Номер ноты	DRUMS SET NAME									
		DANCE SET 4	DANCE SET 5	DANCE SET 6	TRANCE SET	HIP-HOP SET	ROOM SET	POWER SET	ROCK SET		
C-1	0	Dance1 Kick 1									
D-1	1	Dance1 Kick 2									
E-1	2	Dance1 Kick 3									
F-1	3	Dance1 Kick 4									
G-1	4	Dance1 Kick 5									
A-1	5	Dance1 Snare 1									
B-1	6	Dance1 Snare 2									
C-1	7	Dance1 Snare 3									
D-1	8	Dance1 Snare 4									
E-1	9	Dance1 Snare 5									
F-1	10	Dance1 Snare 6									
G-1	11	Dance1 Snare 7									
A-1	12	Dance1 Snare 8									
B-1	13	Dance1 Snare 9									
C-1	14	Dance1 Tambourine									
D-1	15	Hip-Hop Snare 4									
E-1	16	Hip-Hop Snare 3									
F-1	17	Techno Snare									
G-1	18	Hip-Hop Rim Shot									
A0	19	Hip-Hop Snare 3 Rev.									
B0	20	DM2 Kick 1 Rev			Dance6 Rev.Snare						
C0	21	Reverse Cymbal Gate			Dance6 Open Hi-Hat 1						
D0	22	Reverse Snare Gate			Dance6 Crash 1						
E0	23	Dance4 Open Hi-Hat Rev			Dance6 SE Noise						
F0	24	Techno Open Gate	Dance5 Kick 2		Dance6 Noise Down						
G0	25	Hip-Hop Side Kick Gate			Dance6 GateSnare						
A1	26	Hand Clap 2 Gate			Dance6 SE Exp.						
B1	27										
C1	28										
D1	29	Dance4 Scratch Push			Dance6 GateSnare						
E1	30	Dance4 Scratch Pull									
F1	31	Standard2 Sticks				Standard2 Sticks	Standard2 Sticks	Standard2 Sticks	Standard2 Sticks		
G1	32										
A2	33										
B2	34										
C2	35	Dance6 Kick 2	Dance6 Kick 1		Dance6 Kick 2	Hip-Hop Kick 2	Room Kick 2	Power Kick 2	Rock Kick 2		
D2	36	Dance6 Kick 3	Dance6 Kick 3		Dance6 Kick 2	Hip-Hop Kick 1	Room Kick 1	Power Kick 1	Rock Kick 1		
E2	37	Dance6 Hand Clap 1	Dance6 Snare 1		Dance6 Snare 1	Trance Side Stick	Hip-Hop Side Stick	Standard2 Side Stick	Standard2 Side Stick		
F2	38	Dance6 Hand Clap 2	Dance6 Snare 2		Dance6 Snare 2	Hip-Hop Snare 1	Room Snare 1	Power Snare 1	Rock Snare 1		
G2	39	Dance6 Hand Clap 3	Dance6 Snare 3		Dance6 Snare 3	Trance Hand Clap	Hip-Hop Hand Clap				
A3	40	Dance6 Snare 4	Dance6 Snare 4		Dance6 Snare 4	Trance Snare 2	Hip-Hop Snare 2	Room Snare 2	Power Snare 2	Rock Snare 2	
B3	41	Dance6 Snare 5	DM1 Low Tom 2		DM1 Low Tom 2	Standard3 Low Tom 2	Standard3 Low Tom 2	Room Low Tom 2	Room Low Tom 2	Room Low Tom 2	
C3	42	Dance6 Closed Hi-Hat 1	Dance6 Closed Hi-Hat 1		Dance6 Closed Hi-Hat 1	Trance Closed Hi-Hat	Hip-Hop Closed Hi-Hat	Room Closed Hi-Hat	Room Closed Hi-Hat	Room Closed Hi-Hat	
D3	43	Dance6 Closed Hi-Hat 2	Dance6 Open Hi-Hat 2		Dance6 Open Hi-Hat 2	Trance Open Hi-Hat 2	Hip-Hop Pedal Hi-Hat	Room Pedal Hi-Hat	Room Pedal Hi-Hat	Room Pedal Hi-Hat	
E3	44	Dance6 Mid Tom 1	DM1 Mid Tom 1		DM1 Mid Tom 1	Standard3 Mid Tom 1	Standard3 Mid Tom 1	Room Mid Tom 1	Room Mid Tom 1	Room Mid Tom 1	
F3	45	Dance6 Open Hi-Hat 1	Dance6 Open Hi-Hat 2		Dance6 Open Hi-Hat 1	Trance Open Hi-Hat 2	Hip-Hop Open Hi-Hat	Room Open Hi-Hat	Room Open Hi-Hat	Room Open Hi-Hat	
G3	46	Dance6 Mid Tom 2	DM1 Mid Tom 2		DM1 Mid Tom 2	Standard3 Mid Tom 2	Standard3 Mid Tom 2	Room Mid Tom 2	Room Mid Tom 2	Room Mid Tom 2	
A4	47	Dance6 Mid Tom 1	DM1 Mid Tom 1		DM1 Mid Tom 1	Standard3 Mid Tom 1	Standard3 Mid Tom 1	Room High Tom 1	Room High Tom 1	Room High Tom 1	
B4	48	Dance6 Mid Tom 2	DM1 High Tom 2		DM1 High Tom 2	Standard3 High Tom 2	Standard3 High Tom 2	Room High Tom 2	Room High Tom 2	Room High Tom 2	
C4	49	Standard3 Crash Cymbal 1	DM1 Crash Cymbal		Dance6 Crash 2	Standard3 Crash Cymbal 1	Standard3 Crash Cymbal 1	Standard3 Crash Cymbal 1	Standard3 Crash Cymbal 1	Standard3 Crash Cymbal 1	
D4	50	Standard3 Ride Cymbal 1	DM1 Ride Cymbal		Standard3 Ride Cymbal 1	Standard3 Ride Cymbal 1	Standard3 Ride Cymbal 1	Standard3 Ride Cymbal 1	Standard3 Ride Cymbal 1	Standard3 Ride Cymbal 1	
E4	51	Standard3 China Cymbal 1	Standard3 China Cymbal		Standard3 China Cymbal 1	Standard3 China Cymbal	Standard3 China Cymbal	Standard3 China Cymbal	Standard3 China Cymbal	Standard3 China Cymbal	
F4	52	Standard3 Snare Cymbal	Standard3 Snare Cymbal		Standard3 Snare Cymbal	Standard3 Snare Cymbal	Standard3 Snare Cymbal	Standard3 Snare Cymbal	Standard3 Snare Cymbal	Standard3 Snare Cymbal	
G4	53	Standard3 Ride Bell	Standard3 Ride Bell		Standard3 Ride Bell	Standard3 Ride Bell	Standard3 Ride Bell	Standard3 Ride Bell	Standard3 Ride Bell	Standard3 Ride Bell	
A5	54	Standard3 Splash Cymbal	Standard3 Splash Cymbal		Dance6 Filter Hi-Hat L	Standard3 Splash Cymbal	Standard3 Splash Cymbal	Standard3 Splash Cymbal	Standard3 Splash Cymbal	Standard3 Splash Cymbal	
B5	55	Standard3 Crash Cymbal 2	Standard3 Crash Cymbal 2		Dance6 Filter Hi-Hat R	Standard3 Crash Cymbal 2	Standard3 Crash Cymbal 2	Standard3 Crash Cymbal 2	Standard3 Crash Cymbal 2	Standard3 Crash Cymbal 2	
C5	56										
D5	57	Dance6 Kick 4	Dance6 Kick 4								
E5	58	Dance6 Kick 5	Dance6 Kick 5								
F5	59	Dance6 Hand Clap 3	Dance6 Hand Clap 3								
G5	60	Dance6 Hand Clap 4	Dance6 Hand Clap 4								
A6	61	Dance6 Hand Clap 5	Dance6 Hand Clap 5								
B6	62	Dance6 Snare 3	Dance6 Snare 3								
C6	63	DM1 Low Tom 2	Dance6 Snare 3								
D6	64	Dance6 Closed Hi-Hat 3	Dance6 Snare 4								
E6	65	DM1 Low Tom 2	Dance6 Snare 5								
F6	66	Dance6 Closed Hi-Hat 3	Dance6 Snare 6								
G6	67	DM1 Low Tom 2	Dance6 Snare 7								
A7	68	Dance6 Closed Hi-Hat 4	Dance6 Snare 8								
B7	69	DM1 Low Tom 2	Dance6 Snare 9								
C7	70	Dance6 Open Hi-Hat 2	Dance6 Snare 10								
D7	71	DM1 Mid Tom 1	Dance6 Snare 11								
E7	72	DM1 High Tom 2	Dance6 Snare 12								
F7	73	DM1 Crash Cymbal	Dance6 Snare 13								
G7	74	DM1 High Tom 1	Dance6 Snare 14								
A8	75	DM1 Ride Cymbal	Dance6 Snare 15								
B8	76	Standard3 China Cymbal	Dance6 Snare 16								
C8	77	Standard3 Ride Bell	Dance6 Snare 17								
D8	78	DM1 Tambourine	Dance6 Snare 18								
E8	79	Standard3 Splash Cymbal	Dance6 Snare 19								
F8	80	DM1 Cowbell	Dance6 Snare 20								
G8	81	Standard3 Crash Cymbal 2	Dance6 Snare 21								
A9	82	Vibraslap	Dance6 Snare 22								
B9	83	DM1 Kick 3	Dance6 Snare 23								
C9	84	Dance6 Kick 5	Dance6 Snare 24								
D9	85	Dance6 Kick 1	Dance6 Snare 25								
E9	86	Dance6 Snare 1	Dance6 Snare 1								
F9	87	Dance6 Hand Clap 6	Dance6 Snare 2								
G9	88	Dance6 Snare 2	Dance6 Snare 3								
A0	89	Elec.Low Tom 2	Dance6 Snare 4								
B0	90	Dance6 Closed Hi-Hat 5	Dance6 Snare 5								
C0	91	Elec.Low Tom 1	Dance6 Snare 6								
D0	92	Dance6 Closed Hi-Hat 6	Dance6 Snare 7								
E0	93	Elec.Mid Tom 2	Dance6 Snare 8								
F0	94	Dance6 Open Hi-Hat 3	Dance6 Snare 9								
G0	95	Elec.Mid Tom 1	Dance6 Snare 10								
A1	96	Elec.High Tom 2	Dance6 Snare 11								
B1	97	Techno Cymbal	Dance6 Snare 12								
C1	98	Elec.High Tom 1	Dance6 Snare 13								
D1	99	Techno Ride	Dance6 Snare 14								
E1	100		Dance6 Snare 15								
F1	101	Standard3 Low Tom 2	Dance6 Snare 16								
G1	102	Room Closed Hi-Hat	Dance6 Snare 17								
A2	103	Standard3 Low Tom 1	Dance6 Snare 18								
B2	104	Room Pedal Hi-Hat	Dance6 Snare 19								
C2	105	Standard3 Mid Tom 2	Dance6 Snare 20								
D2	106	Room Open Hat	Dance6 Snare 21								
E2	107	Standard3 Mid Tom 1	Dance6 Snare 22								
F2	108	Standard3 High Tom 2	Dance6 Snare 23								
G2	109	Standard3 High Tom 1	Dance6 Snare 24								
A3	110	Standard3 Ride Cymbal 1	Dance6 Snare 25								
B3	111										
C3	112	Tambourine 2									
D3	113	Tambourine 3									
E3	114	Claves 2									
F3	115	Mute Triangle 2									
G3	116	Open Triangle 2									
A4	117	Shaker 2									
B4	118	Hand Clap									
C4	119	Hand Clap									
D4	120	Hand Clap									
E4	121	Hand Clap									
F4	122	Hand Clap									
G4	123										
A5	124										
B5	125										
C5	126										
D5	127										

- “←” indica che un tasto è assegnato agli stessi timbri come per STANDARD SET 1.
- Стрелка (←) означает тот же звук, что и в стандартном наборе «STANDARD SET 1».

Tasto/ Клавиша	No. nota/ Номер ноты	DRUMS SET NAME																		
		ELECTRONIC SET	DRUM MACHINE SET 1	DRUM MACHINE SET 2	DRUM MACHINE SET 3	JAZZ SET	BRUSH SET	ORCHESTRA SET	LATIN SET 1											
C-1	0																			Timbal Slap
D-1	1																			Timbal Open
E-1	2																			Timbal Bass
F-1	3																			Surdo Body
G-1	4																			Surdo Close
A-1	5																			Surdo Hand 1
B-1	6																			Surdo Hand 2
C0	7																			Surdo Hand 3
D0	8																			Surdo Hand Off
E0	9																			Surdo Open 1
F0	10																			Surdo Open 2
G0	11																			Surdo Rim
A0	12																			
B0	13																			
C1	14																			
D1	15																			
E1	16																			
F1	17																			
G1	18																			
A1	19																			
B1	20																			
C2	21																			
D2	22																			
E2	23																			
F2	24																			
G2	25																			
A2	26																			
B2	27																			
C3	28																			
D3	29																			
E3	30																			
F3	31																			
G3	32																			
A3	33																			
B3	34																			
C4	35																			
D4	36																			
E4	37																			
F4	38																			
G4	39																			
A4	40																			
B4	41																			
C5	42																			
D5	43																			
E5	44																			
F5	45																			
G5	46																			
A5	47																			
B5	48																			
C6	49																			
D6	50																			
E6	51																			
F6	52																			
G6	53																			
A6	54																			
B6	55																			
C7	56																			
D7	57																			
E7	58																			
F7	59																			
G7	60																			
A7	61																			
B7	62																			
C8	63																			
D8	64																			
E8	65																			
F8	66																			
G8	67																			
A8	68																			
B8	69																			
C9	70																			
D9	71																			
E9	72																			
F9	73																			
G9	74																			

- “←” indica che un tasto è assegnato agli stessi timbri come per STANDARD SET 1.
- Стрелка (←) означает тот же звук, что и в стандартном наборе «STANDARD SET 1».

Tasto/ Клавиша	No. nota/ Номер ноты	DRUMS SET NAME													
		LATIN SET 2	INDONESIAN SET	INDIAN SET	ARABIC SET	CHINESE SET	SFX SET 1	SFX SET 2	SFX SET 3	SFX SET 4	SFX SET 5				
C-1	0	←		Morsing B 1											
D-1	1	←		Morsing B 2											
E-1	2	←		Morsing B 3											
F-1	3	←		Morsing B 4											
G-1	4	←		Morsing B 5											
A-1	5	←		Morsing E 1											
B-1	6	←		Morsing E 2											
C0	7	←		Morsing E 3											
D0	8	←		Morsing E 4											
E0	9	←		Morsing E 5											
F0	10	←		Morsing G 1											
G0	11	←		Morsing G 2											
A0	12	←		Morsing G 3											
B0	13	←		Morsing G 4											
C1	14	←		Morsing G 5											
D1	15	←		Morsing D 1											
E1	16	←		Morsing D 2											
F1	17	←		Morsing D 3											
G1	18	←		Morsing D 4											
A1	19	←		Morsing D 5											
B1	20	←		Morsing E 1											
C2	21	←		Morsing E 2											
D2	22	←		Morsing E 3											
E2	23	←		Morsing E 4											
F2	24	←		Morsing E 5											
G2	25	←		Morsing G 1											
A2	26	←		Morsing G 2											
B2	27	←		Morsing G 3											
C3	28	←		Morsing G 4											
D3	29	←		Morsing G 5											
E3	30	←		Morsing D 1											
F3	31	←		Morsing D 2											
G3	32	←		Morsing D 3											
A3	33	←		Morsing D 4											
B3	34	←		Morsing D 5											
C4	35	←		Morsing E 1											
D4	36	←		Morsing E 2											
E4	37	←		Morsing E 3											
F4	38	←		Morsing E 4											
G4	39	←		Morsing E 5											
A4	40	←		Morsing G 1											
B4	41	←		Morsing G 2											
C5	42	←		Morsing G 3											
D5	43	←		Morsing G 4											
E5	44	←		Morsing G 5											
F5	45	←		Morsing D 1											
G5	46	←		Morsing D 2											
A5	47	←		Morsing D 3											
B5	48	←		Morsing D 4											
C6	49	←		Morsing D 5											
D6	50	←		Morsing E 1											
E6	51	←		Morsing E 2											
F6	52	←		Morsing E 3											
G6	53	←		Morsing E 4											
A6	54	←		Morsing E 5											
B6	55	←		Morsing G 1											
C7	56	←		Morsing G 2											
D7	57	←		Morsing G 3											
E7	58	←		Morsing G 4											
F7	59	←		Morsing G 5											
G7	60	←		Morsing D 1											
A7	61	←		Morsing D 2											
B7	62	←		Morsing D 3											
C8	63	←		Morsing D 4											
D8	64	←		Morsing D 5											
E8	65	←		Morsing E 1											
F8	66	←		Morsing E 2											
G8	67	←		Morsing E 3											
A8	68	←		Morsing E 4											
B8	69	←		Morsing E 5											
C9	70	←		Morsing G 1											
D9	71	←		Morsing G 2											
E9	72	←		Morsing G 3											
F9	73	←		Morsing G 4											
G9	74	←		Morsing G 5											

- “←” indica che un tasto è assegnato agli stessi timbri come per STANDARD SET 1.
- Стрелка (←) означает тот же звук, что и в стандартном наборе «STANDARD SET 1».

Tasto/ Клавиша	No. nota/ Номер ноты	DRUMS SET NAME			
		SNARE SET 2	KICK SET	CYMBAL SET	TOM SET
C-1	0				
C-1	1				
D-1	2				
E-1	3				
F-1	4				
F-1	5				
G-1	6				
A-1	7				
A-1	8				
B-1	9			Concert Cymbal 2	
B-1	10			Concert Cymbal 1	
C0	11			Brush Crash Cymbal 1	
C0	12			Brush Ride Cymbal 1	
C0	13			Brush Ride Bell	
D0	14			Brush Splash Cymbal	
E0	15			Brush Crash Cymbal 2	
E0	16			Brush Ride Cymbal 2	
F0	17			DM2 Closed Hi-Hat 1	
F0	18			DM2 Closed Hi-Hat 2	
G0	19			DM2 Open Hi-Hat	
A0	20			DM1 Closed Hi-Hat 1	
A0	21			DM1 Closed Hi-Hat 2	
B0	22			DM1 Open Hi-Hat	
B0	23			DM1 Crash Cymbal	
C1	24			DM1 Ride Cymbal	Jazz Low Tom 2
C1	25			Reverse Cymbal	Jazz Low Tom 1
D1	26			Rock Closed Hi-Hat	Jazz Mid Tom 2
E1	27			Rock Pedal Hi-Hat	Jazz Mid Tom 1
E1	28			Rock Open Hi-Hat	Jazz High Tom 2
F1	29			Rock Crash Cymbal 1	Jazz High Tom 1
F1	30			Rock Ride Cymbal 1	Brush Low Tom 1
G1	31			Rock China Cymbal	Brush Low Tom 2
A1	32			Rock Ride Bell	Brush Mid Tom 2
A1	33			Rock Splash Cymbal	Brush Mid Tom 1
B1	34			Rock Crash Cymbal 2	Brush High Tom 2
B1	35			Rock Ride Cymbal 2	Brush High Tom 1
C2	36	4inch Shot L edge	Standard1 Kick 2	Standard1 Closed Hi-Hat	Standard1 Low Tom 2
C2	37	4inch Close Rim	Standard1 Kick 1	Standard1 Pedal Hi-Hat	Standard1 Low Tom 1
D2	38	4inch Shot L	Standard2 Kick 2	Standard1 Open Hi-Hat	Standard1 Mid Tom 2
E2	39	4inch Close Rim Edge	Standard2 Kick 1	Standard1 Crash Cymbal 1	Standard1 Mid Tom 1
F2	40	4inch Shot R	Standard3 Kick 2	Standard1 Ride Cymbal 1	Standard1 High Tom 2
F2	41	4inch Flam	Standard3 Kick 1	Standard1 Chinese Cymbal	Standard1 High Tom 1
G2	42	4inch Ghost	Standard4 Kick 2	Standard1 Ride Bell	Standard2 Low Tom 2
A2	43	4inch Snaffle Off	Standard4 Kick 1	Standard1 Splash Cymbal	Standard2 Low Tom 1
A2	44	4inch Snaffle Off Edge	Standard5 Kick 2	Standard1 Crash Cymbal 2	Standard2 Mid Tom 2
B2	45	4inch Roll	Standard5 Kick 1	Standard1 Ride Cymbal 2	Standard2 Mid Tom 1
B2	46	4inch Roll Cres.	Dance1 Kick 1	Standard2 Closed Hi-Hat	Standard2 High Tom 2
C3	47	4inch Shot L edge	Dance1 Kick 2	Standard2 Pedal Hi-Hat	Standard2 High Tom 1
C3	48	4inch Shot L	Dance1 Kick 3	Standard2 Open Hi-Hat	Standard2 Low Tom 2
C3	49	4inch Close Rim	Dance1 Kick 4	Standard2 Crash Cymbal 1	Standard3 Low Tom 1
D3	50	4inch Shot R	Dance1 Kick 5	Standard2 Ride Cymbal 1	Standard3 Mid Tom 2
E3	51	4inch Close Rim Edge	DM2 Kick 1 Rev.	Standard2 Chinese Cymbal	Standard3 Mid Tom 1
E3	52	4inch Shot R	DM2 Kick 2	Standard2 Ride Bell	Standard3 High Tom 2
F3	53	4inch Flam	DM2 Kick 1	Standard2 Splash Cymbal	Standard3 High Tom 1
F3	54	4inch Ghost	DM1 Kick 2	Standard2 Crash Cymbal 2	Dance4 Low Tom 2
G3	55	4inch Snaffle Off	DM1 Kick 1	Standard2 Ride Cymbal 2	Dance4 Low Tom 1
A3	56	4inch Snaffle Off Edge	DM1 Kick 3	Standard3 Closed Hi-Hat	Dance4 Mid Tom 2
A3	57	4inch Roll	Hip-Hop Kick 3	Standard3 Pedal Hi-Hat	Dance4 Mid Tom 1
B3	58	4inch Roll Cres.	Dance4 Kick 2	Standard3 Open Hi-Hat	Dance4 High Tom 2
B3	59	4inch Shot L edge	Dance4 Kick 1	Standard3 Crash Cymbal 1	Dance4 High Tom 1
C4	60	4inch Shot L	Dance4 Kick 4	Standard3 Ride Cymbal 1	DM3 Low Tom 2
C4	61	4inch Close Rim	Dance4 Kick 3	Standard3 Chinese Cymbal	DM3 Low Tom 1
D4	62	4inch Shot L	Dance4 Kick 5	Standard3 Ride Bell	DM3 Mid Tom 2
E4	63	4inch Close Rim Edge	Dance4 Kick 2	Standard3 Splash Cymbal	DM3 Mid Tom 1
F4	64	4inch Shot R	DM3 Kick 2	Standard3 Crash Cymbal 2	DM3 High Tom 2
F4	65	4inch Flam	DM3 Kick 1	Standard3 Ride Cymbal 2	DM3 High Tom 1
G4	66	4inch Ghost	DM3 Kick 4	Standard3 Closed Hi-Hat	DM3 Low Tom 4
A4	67	4inch Snaffle Off	DM3 Kick 3	Standard3 Pedal Hi-Hat	DM3 Low Tom 3
A4	68	4inch Snaffle Off Edge	Dance5 Kick 2	Standard3 Open Hi-Hat	DM3 Mid Tom 4
B4	69	4inch Roll	Dance5 Kick 1	Standard3 Closed Hi-Hat	DM3 Mid Tom 3
B4	70	4inch Roll Cres.	Dance5 Kick 3	Standard3 Pedal Hi-Hat	DM3 High Tom 4
C5	71	Orch. Shot	Dance5 Kick 2	Standard3 Open Hi-Hat	DM3 High Tom 3
C5	72	Orch. Roll	Dance5 Kick 1	Reverse Cymbal Gate	Rock Low Tom 2
D5	73	Orch. Roll Cres.	Techno Kick 2	Techno Cymbal	Rock Low Tom 1
E5	74	Orch. Roll	Trance Kick 1	Dance4 Open Hi-Hat Rev.	Rock Mid Tom 2
F5	75	Brush2 Press-Tap L	Hip-Hop Kick 2	Dance4 Closed Hi-Hat 1	Rock Mid Tom 1
F5	76	Brush2 Press-Tap R	Hip-Hop Kick 1	Dance4 Closed Hi-Hat 2	Rock High Tom 2
G5	77	Brush2 Tap L	Room Kick 2	Dance4 Open Hi-Hat 1	Rock High Tom 1
G5	78	Brush2 Tap R	Room Kick 1	Dance4 Closed Hi-Hat 3	Elec Low Tom 2
A5	79	Brush2 Press Tap R	Power Kick 2	Dance4 Closed Hi-Hat 4	Elec Low Tom 1
A5	80	Brush2 Rubbing Short	Power Kick 1	Dance4 Open Hi-Hat 2	Elec Mid Tom 2
B5	81	Brush2 Hi-Rubbing Short	Rock Kick 2	Dance4 Closed Hi-Hat 5	Elec Mid Tom 1
B5	82	Brush2 Rubbing Long	Rock Kick 1	Dance4 Closed Hi-Hat 6	Elec High Tom 2
B5	83	Brush2 Hi-Rubbing Long	Elec Kick 2	Dance4 Open Hi-Hat 2	Elec High Tom 1
C6	84	Brush2 Var 1	Elec Kick 1	DM5 Closed Hi-Hat 1	Standard5 Low Tom 2
C6	85	Brush2 Var 2	Jazz Kick 2	DM5 Closed Hi-Hat 2	Standard5 Low Tom 1
D6	86		Jazz Kick 1	DM3 Open Hi-Hat 1	Standard5 Mid Tom 2
E6	87		Brush Kick	DM3 Crash Cymbal 1	Standard5 Mid Tom 1
F6	88			DM3 Ride Cymbal 1	Standard5 High Tom 2
F6	89			DM3 Closed Hi-Hat 3	Standard5 High Tom 1
G6	90			DM3 Open Hi-Hat 2	Room Low Tom 2
G6	91			DM3 Crash Cymbal 2	Room Low Tom 1
A6	92			DM3 Ride Cymbal 2	Room Mid Tom 2
A6	93			Dance5 Closed Hi-Hat	Room Mid Tom 1
B6	94			Dance5 Open Hi-Hat 1	Room High Tom 2
C7	95			Dance5 Open Hi-Hat 2	Room High Tom 1
C7	96				
D7	97			Dance6 Open Hi-Hat 1	DM1 Low Tom 2
E7	98			Dance6 Open Hi-Hat 2	DM1 Low Tom 1
E7	99			Dance6 Closed Hi-Hat 1	DM1 Mid Tom 2
F7	100			Dance6 Crash 2	DM1 Mid Tom 1
F7	101			Dance6 Filter Hi-Hat L	DM1 High Tom 2
G7	102			Dance6 Filter Hi-Hat R	DM1 High Tom 1
A7	103			Dance6 Closed Hi-Hat 2	DM2 Low Tom 2
A7	104			Dance6 Closed Hi-Hat 3	DM2 Low Tom 1
B7	105			Dance6 Open Hi-Hat 3	DM2 Mid Tom 2
B7	106			Dance6 Closed Hi-Hat 4	DM2 Mid Tom 1
C8	107			Dance6 Noise Hi-Hat	DM2 High Tom 2
C8	108			Trance Closed Hi-Hat	DM2 High Tom 1
D8	109			Trance Open Hi-Hat 1	
E8	110			Trance Open Hi-Hat 2	
F8	111			Hip-Hop Closed Hi-Hat	
F8	112			Hip-Hop Pedal Hi-Hat	
G8	113			Hip-Hop Open Hi-Hat	
A8	114			Room Closed Hi-Hat	
B8	115			Room Pedal Hi-Hat	
B8	116			Room Open Hi-Hat	
A8	117				
B8	118				
C9	119				
D9	120				
C9	121				
D9	122				
E9	123				
F9	124				
F9	125				
F9	126				
G9	127				

- “←” indica che un tasto è assegnato agli stessi timbri come per STANDARD SET 1.
- Стрелка (←) означает тот же звук, что и в стандартном наборе «STANDARD SET 1».

Guida alla diteggiatura/ Указатель способов взятия аккордов

Accordi FINGERED 1, FINGERED 2/ Аккорды «FINGERED 1», «FINGERED 2»

C	
Cm	
Cdim	
Caug *3	
C _b 5	
Csus4 *3	
Csus2 *3	
C7	
Cm7 *3	
CM7	
CmM7	
Cdim7 *3	
CdimM7	
C7 _b 5 *3	
Cm7 _b 5 *3	
CM7 _b 5	
Caug7	
CaugM7	
C7sus4	
C6 *1 *3	
Cm6 *2 *3	

Cadd9	
Cmadd9	
C69 *3	
Cm69 *3	

*1 Con FINGERED 2, interpretato come Am7.

*2 Con FINGERED 2, interpretato come Am7^{b5}.

*3 In alcuni casi la forma invertita non è supportata.

*1. В режиме «FINGERED 2» трактуется как Am7.

*2. В режиме «FINGERED 2» трактуется как Am7^{b5}.

*3. Обращения в некоторых случаях не распознаются.

FINGERED ON BASS, FULL RANGE CHORD/ FINGERED ON BASS, FULL RANGE CHORD

In aggiunta agli accordi che possono essere diteggiati con FINGERED 1 e FINGERED 2, anche gli accordi seguenti vengono riconosciuti.

В дополнение к аккордам, берущимся в режимах «FINGERED 1» и «FINGERED 2», распознаются также следующие аккорды.

C [#]	D	F	F [#]	G	A ^b	A	B ^b	C ^{#m}	Dm	Fm
C	C	C	C	C	C	C	C	C	C	C
F ^{#m}	Gm	A ^m	Am	B ^m	Bm	C ^{#dim}	Ddim			
C	C	C	C	C	C	C	C			
Fdim	F ^{#dim}	Gdim	A ^{dim}	Adim	Bdim	F7	A ^b 7			
C	C	C	C	C	C	C	C			
Fm7	FM7	A ^b M7	F ^{#m} 7 ^{b5}	Gm7	G7	A ^b add9				
C	C	C	C	C	C	C	C			

NOTA

- Con FINGERED ON BASS, la nota più bassa diteggiata viene interpretata come la nota di base. Le forme invertite non sono supportate.
- Con FULL RANGE CHORD, quando la nota più bassa diteggiata è ad una certa distanza dalla nota vicina, l'accordo viene interpretato come un accordo frazionario.
- Differentemente da FINGERED 1, 2, e FINGERED ON BASS, FULL RANGE CHORD richiede la pressione di almeno tre tasti per formare un accordo.

PRIMECCANIE

- В режиме «FINGERED ON BASS» нижняя из взятых нот трактуется как основная. Обращения не распознаются.
- Если в режиме «FULL RANGE CHORD» нижняя нота несколько отстоит от соседней, аккорд трактуется как аккорд с самостоятельным басом.
- В отличие от режимов «FINGERED 1», «-2» и «FINGERED ON BASS» в режиме «FULL RANGE CHORD» для извлечения аккорда требуется нажать минимум на три клавиши.

Lista di esempi di accordi/Примеры аккордов

*1 *2	C	C [#] /(D ^b)	D	(D [#])/E ^b	E	F	F [#] /(G ^b)	G	(G [#])/A ^b	A	(A [#])/B ^b	B
M												
m												
dim												
aug												
sus4												
sus2												
7												
m7												
M7												
m7 ⁵												
7 ⁵												
7sus4												
add9												
madd9												
mM7												
dim7												
69												
6												
m6												

- È possibile usare il punto di suddivisione per cambiare la dimensione della gamma della tastiera per l'accompagnamento (pagina IT-14). *1 Radice *2 Tipo di accordo
- Изменить диапазон аккомпанементной части клавиатуры можно с помощью точки разделения (стр. RU-14). *1. Корень аккорда. *2. Тип аккорда

- Ritagliare questa pagina lungo la linea tratteggiata, in modo da poterla avere a portata di mano quando si legge il contenuto del manuale.
- Чтобы при чтении инструкции иметь эту страницу под рукой, отрежьте ее по пунктирной линии.

CT-X800

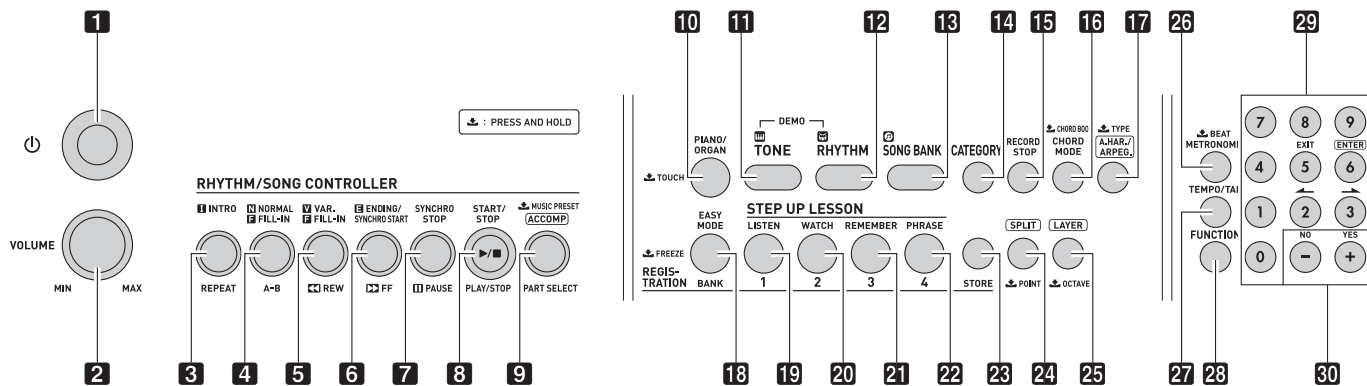

MIDI Implementation Chart

Function		Transmitted	Recognized	Remarks
Basic Channel	Default Changed	1 1 - 16	1 - 16 1 - 16	
Mode	Default Messages Altered	Mode 3 X * * * * *	Mode 3 X * * * * *	
Note Number	True voice	12 - 120 * * * * *	0 - 127 0 - 127 *1	
Velocity	Note ON Note OFF	○ 9nH v = 1 - 127 ○ 8nH v = 0 - 127	○ 9nH v = 1 - 127 ○ 8nH v = 0 - 127, 9nH v = 0	
After Touch	Key's Ch's	X X	X ○	
Pitch Bender		○	○	
Control Change	0 1 5 6, 38 7 10 11 64 65 66 67 71 72 73	○ X X X *2*4 ○ *4 ○ *4 X *4 ○ *3 X ○ *3 ○ *3 X *4 X *4 X *4	○ ○ ○ *2 ○ *2 ○ ○ ○ ○ ○ ○ ○ ○ ○ ○ ○	Bank select Modulation Portamento Time Data entry LSB, MSB Volume Pan Expression Hold 1 Portamento Switch Sostenuto Soft pedal Filter resonance Release time Attack time

	74 75 76 77 78 84 91 93 94 100, 101	X *4 X X X X X X *4 X *4 X *4 X *2*4	O O O O O O O O O *2	Filter cutoff Decay time Vibrato rate Vibrato depth Vibrato delay Portamento Control Reverb send level Chorus send level Delay send level RPN LSB, MSB
Program Change	: True #	O O - 127 * * * * *	O O - 127	
System Exclusive		O *2	O *2	
System Common	: Song Pos : Song Sel : Tune	X X X	X X X	
System Real Time	: Clock : Commands	X X	X X	
Aux Messages	: All sound off : Reset all controller : Local ON/OFF : All notes OFF : Active Sense : Reset	X *4 X *4 X X O X	O O X O O X	
Remarks		*1: Dipende dal timbro. *2: Per i dettagli su RPN e messaggi esclusivi del sistema, vedere Implementazione MIDI al sito web http://world.casio.com/ . *3: Secondo l'impostazione di effetto del pedale. *4: Uscita con determinate operazioni.		*1 В зависимости от тембра. *2 Для получения подробной информации о зарегистрированных номерах параметров, а также специальных системных сообщениях см. информацию по реализации MIDI по адресу http://world.casio.com/ . *3 В соответствии с заданным эффектом педали. *4 Выводятся наряду с определенными операциями.

Mode 1 : OMNI ON, POLY
Mode 3 : OMNI OFF, POLY

Mode 2 : OMNI ON, MONO
Mode 4 : OMNI OFF, MONO

O : Yes
X : No



Questo marchio di riciclaggio indica che la confezione è conforme alla legislazione tedesca sulla protezione dell'ambiente.

Знак утилизации означает, что упаковка соответствует требованиям природоохранного законодательства Германии.

CASIO®

© MA1711-A Printed in China



CTX800-IR-1A

CASIO COMPUTER CO., LTD.
6-2, Hon-machi 1-chome
Shibuya-ku, Tokyo 151-8543, Japan

© 2017 CASIO COMPUTER CO., LTD.