



РУКОВОДСТВО ПО ЭКСПЛУАТАЦИИ

Портативная минисистема

Пожалуйста, внимательно прочтите это руководство до начала эксплуатации системы и сохраните его для дальнейших справок.

МОДЕЛЬ
OL90DK



MFL71433704

1905_Rev01

www.lg.com

Авторское право © LG Electronics Inc., 2019. Все права защищены.

Информация по технике безопасности

1



ВНИМАНИЕ!

НЕ ОТКРЫВАТЬ ОПАСНОСТЬ ПОРАЖЕНИЯ ЭЛЕКТРИЧЕСКИМ ТОКОМ!



ВНИМАНИЕ! ЧТОБЫ СНИЗИТЬ РИСК ПОРАЖЕНИЯ ЭЛЕКТРИЧЕСКИМ ТОКОМ, НЕ СНИМАЙТЕ КОРПУС (ИЛИ ЗАДНЮЮ КРЫШКУ). ВНУТРИ НЕТ ДЕТАЛЕЙ, ПРИГОДНЫХ ДЛЯ РЕМОНТА ПОЛЬЗОВАТЕЛЕМ. ОБРАЩАЙТЕСЬ К КВАЛИФИЦИРОВАННЫМ СПЕЦИАЛИСТАМ ПО ОБСЛУЖИВАНИЮ.

Значок треугольника с молнией внутри предупреждает о наличии неизолированных деталей внутри корпуса изделия, на которых присутствует достаточно высокое остаточное напряжение, представляющее для человека угрозу поражения электротоком.



Значок треугольника с восклицательным знаком внутри предупреждает о наличии важных указаний по порядку работы и обслуживанию изделия в прилагающейся к нему документации.



ПРЕДУПРЕЖДЕНИЕ. ВО ИЗБЕЖАНИЕ ВОЗГОРАНИЯ ИЛИ ПОРАЖЕНИЯ ЭЛЕКТРИЧЕСКИМ ТОКОМ НЕ ВСКРЫВАЙТЕ ДАННОЕ УСТРОЙСТВО И НЕ ПОДВЕРГАЙТЕ ЕГО ВОЗДЕЙСТВИЮ ДОЖДЯ ИЛИ ВЛАГИ.

ВНИМАНИЕ! Данное устройство не должно подвергаться воздействию воды (капель или брызг), и на него нельзя помещать предметы, наполненные жидкостью (например, вазы для цветов).

ПРЕДУПРЕЖДЕНИЕ. Не устанавливайте устройство в ограниченном пространстве,

например в книжном шкафу и т. п.

ВНИМАНИЕ! Не используйте высоковольтные устройства рядом с этим изделием (Пример: электрическая мухобойка). Этот продукт может неправильно работать из-за электрических разрядов.



ВНИМАНИЕ! В данном устройстве используется лазерная система. Для надлежащего использования данного устройства внимательно прочтите данное руководство по эксплуатации и сохраните его для дальнейшего использования. Для технического обслуживания и ремонта устройства обратитесь в авторизованный сервисный центр. Несоблюдение настоящей инструкции по настройке устройства и его эксплуатации может повлечь риск вредного радиационного облучения. Для того чтобы предотвратить прямое воздействие лазерного луча, не снимайте крышку.

ВНИМАНИЕ! Не перекрывайте вентиляционные отверстия. Установку следует производить согласно указаниям изготовителя.

Пазы и отверстия в корпусе предназначены для вентиляции и обеспечения надежной работы изделия, а также защиты от перегрева. Необходимо следить за тем, чтобы отверстия не перекрывались при размещении изделия на кровати, диване, ковре или аналогичной поверхности. Не допускается устанавливать изделие во встроенном варианте, например в книжном шкафу или в стойке, если не обеспечена надлежащая вентиляция согласно инструкциям изготовителя.

ВНИМАНИЕ! Сведения об обеспечении безопасности устройства, включая информацию об идентификации изделия, напряжении питания и т. п., см. на главном ярлыке на нижней или какой-либо другой стороне изделия.

ПРЕДУПРЕЖДЕНИЕ относительно шнура питания

Вилка шнура питания может использоваться для отключения устройства. Необходимо, чтобы в чрезвычайных обстоятельствах вилка шнура питания была легко доступна.

См. страницу технических характеристик данного руководства пользователя, касающуюся текущих требований.

Не перегружайте стенные электророзетки. Перегруженные, поврежденные, неплотно закрепленные стенные розетки, удлинители, потертые шнуры питания, провода с поврежденной или растрескавшейся изоляцией могут представлять опасность. Любой из перечисленных фактов может стать причиной пожара или поражения электрическим током. Периодически проверяйте состояние шнура устройства. И если его внешний вид свидетельствует о наличии повреждений или сильного износа, необходимо устройство отключить, прекратить его использование, шнур заменить на точно такой же, обратившись в авторизованный сервисный центр. Защищайте шнур питания от недопустимых физических и механических воздействий, таких как скручивание, сильный изгиб и сжатие, защемление дверьми или хождение по ним ногами. Уделяйте особое внимание вилкам, стенным электророзеткам и тому месту, где шнур соединяется с устройством.

ВНИМАНИЕ! Следите за тем, чтобы дети не клали посторонние предметы в канал динамика* и не трогали его внутреннюю поверхность руками.

* Канал динамика: отверстие для обеспечения насыщенного звучания басов из корпуса динамика.

Обозначения

~	Относится к переменному току (пер. ток).
≡	Относится к постоянному току (пост. ток).
□	Относится к оборудованию с классом защиты II.
⏻	Относится к режиму ожидания.
I	Относится к режиму “ВКЛ” (электропитание).
⚡	Указывает на наличие опасного напряжения.

Содержание

1 Начало работы

- 2 Информация по технике безопасности
- 2 Уникальные характеристики
- 7 Введение
 - 7 – Тип проигрываемых дисков
 - 7 – Отображение символа “Ø”
 - 7 – Символы, используемые в данном руководстве
 - 7 – Региональные коды
- 8 Воспроизводимые файлы
 - 8 – Требования к музыкальным файлам
 - 8 – Требования к файлам изображений
 - 9 – Требования к видеофайлу
 - 9 – Совместимые USB-устройства
 - 9 – Требования к USB-устройствам
- 10 Пульт дистанционного управления
- 12 Верхняя панель
- 14 Передняя панель / Задняя панель
- 15 Переноска устройства

2 Подключение

- 16 Подключение к телевизору
 - 16 – Подключение HDMI OUT
 - 17 – Настройка разрешения
- 18 Подключения кабеля питания переменного тока
- 18 Подключение дополнительного оборудования
 - 18 – Подключение AUX IN 1
 - 19 – Подключение AUX IN 2
 - 20 – Подключение к оптическому разъему OPTICAL IN
- 20 LG Sound Sync
 - 22 – Подключение устройств USB
 - 22 – Подключение антенны

3 Настройки системы

- 23 Настройка базовых параметров
 - 23 – Начальные языковые настройки экранного меню - опционно
 - 23 – Отображение и выход из меню настройки
 - 24 – Язык
 - 24 – Дисплей
 - 25 – Аудио
 - 26 – Блокировка (родительский контроль)

4 Эксплуатация

- 27 Использование главного меню
- 28 Основные операции на диске
- 29 Расширенные операции на диске
 - 29 – Отображение информации о содержимом диска
 - 29 – Отображение меню DVD-диска
 - 29 – Отображение заголовков диска DVD
 - 29 – Воспроизведение с повышенной скоростью (x1,5)
 - 29 – Заставка
 - 30 – Воспроизведение с выбранного момента времени
 - 30 – Возобновить воспроизведение
 - 30 – Изменение кодовой страницы субтитров
- 31 – Помеченное воспроизведение
- 32 – Просмотр файлов с изображениями
- 33 Основные операции на USB
 - 34 – Выбор папки и файла MP3/WMA
 - 35 – Удаление файла/папки или формата
- 36 Расширенные операции на USB
 - 36 – Воспроизведение JUKE BOX
- 37 Эффект воспроизведения
 - 37 – DJ EFFECT
 - 37 – DJ SCRATCHER
 - 37 – AUTO DJ

- 38 – DJ PAD
 - 38 – DJ LOOP
 - 38 – PARTY ACCELERATOR
 - 39 – PARTY KICK STARTER (ЗАПУСК ВЕЧЕРИНКИ)
 - 40 Использование технологии беспроводного соединения BLUETOOTH®
 - 40 – Прослушивание музыки, хранящейся на устройствах Bluetooth
 - 43 Использование приложения LG XBOOM
 - 43 – О приложении “LG XBOOM”
 - 43 – Установите приложение “LG XBOOM” на ваше устройство Bluetooth
 - 44 – Активируйте Bluetooth с помощью приложения “LG XBOOM”
 - 45 Использование радиоприёмника
 - 45 – Прослушивание радио
 - 45 – Улучшить качество приёма FM
 - 45 – Программирование радиостанций
 - 45 – Удаление всех сохранённых радиостанций
 - 46 Настройка звука
 - 46 – Настройка режима объёмного звучания
 - 46 – Настройка режима USER EQ
 - 47 Другие операции
 - 47 – Временно выключить звук
 - 47 – Демонстрационный режим
 - 47 – Возобновить паузу
 - 47 – Использование пульта дистанционного управления вашего телевизора
 - 48 – Режим CHILDSAFE
 - 48 – Сохранение последнего эпизода
 - 48 – Возобновление питания - Дополнительно
 - 48 – Выбор системы (не обязательно)
 - 48 – Использование микрофона
 - 51 – ОСВЕЩЕНИЕ
 - 51 – Настройка таймера выключения устройства
 - 51 – Регулятор яркости
 - 52 – Автовключение
 - 52 – Автоматическое включение электропитания
 - 53 – Автоматическое изменение функции
 - 53 Установка времени
 - 53 – Установка часов с помощью приложения “LG XBOOM”
 - 54 – Использование проигрывателя в качестве будильника
 - 55 Подключение WIRELESS PARTY LINK
- ## 5 Поиск и устранение неисправностей
-
- 57 Поиск и устранение неисправностей
 - 57 – Общие параметры
 - 58 – ПРИМЕЧАНИЯ по запуску режима отображения на дисплее
- ## 6 Приложение
-
- 59 Управление телевизором с помощью пульта дистанционного управления, входящего в комплект поставки
 - 59 – Настройка пульта ДУ для управления вашим телевизором
 - 60 Рекомендации по использованию дисков
 - 61 Языковые коды
 - 62 Торговые марки и лицензии
 - 63 Профилактика
 - 63 – Примечания о дисках
 - 63 – Обращение с устройством
 - 64 Общие характеристики

Уникальные характеристики

BLUETOOTH®

Прослушивание музыки с устройства **Bluetooth**.

Эффекты при воспроизведении

Прослушивание музыки с различными звуковыми эффектами и эффектами при воспроизведении.

LG XBOOM

Приложение LG XBOOM обеспечивает управление некоторыми новейшими аудиоустройствами компании LG. (стр. 43 - 44)

LG Sound Sync

Регулировка уровня громкости данного устройства с помощью пульта ДУ телевизора LG, совместимого с функцией LG Sound Sync.

Высокая четкость изображения (Full HD)

Простая настройка качественного изображения высокой четкости.

Введение

Тип проигрываемых дисков

Это устройство воспроизводит диски DVD±R/RW и CD-R/RW, которые содержат аудиодорожки, MP3, WMA и файлы JPEG. Некоторые диски DVD±RW/DVD±R или CD-RW/CD-R не могут быть воспроизведены на этом устройстве из-за качества записи или физического состояния диска либо характеристик устройства записи и авторского программного обеспечения.



DVD-VIDEO (диск 8 см / 12 см)
Диски, например, с фильмами, купленные или взятые в прокате.



DVD±R (диск 8 см / 12 см)
Только видео-режим без возможности последующей записи.



DVD-RW (диск 8 см / 12 см)
Только видео-режим без возможности последующей записи.



DVD+R: Только режим видео
Также поддерживаются двухслойные диски.



DVD+RW (диск 8 см / 12 см)
Только видео-режим без возможности последующей записи.



Аудио компакт-диск:
Доступные для приобретения музыкальные компакт-диски или диски CD-R/CD-RW в формате музыкального компакт-диска.

Символы, используемые в данном руководстве



DVD-Видео, DVD±R/RW в режиме видео или VR и финализировано



Аудио компакт-диск



Видеофайлы, содержащиеся на диске



Аудиофайлы, содержащиеся на диске



Файлы фотографий, содержащиеся на диске

! Примечание

Указывает на особые замечания и рабочие характеристики.

⚠ Внимание!

Указывает на меры предосторожности, необходимые для предотвращения возможных поломок по причине неправильной эксплуатации.

Региональные коды

На тыльной стороне данного устройства напечатан код региона. Это устройство может воспроизводить только диски DVD с такой же пометкой, как на тыльной стороне данного устройства, или с пометкой "ALL" (BCE).

- Большинство DVD-дисков имеют отметку в виде земного шара с одним или несколькими числами, хорошо заметными на крышке. Это число должно совпадать с региональным кодом устройства, в противном случае диск не будет воспроизводиться.
- При попытке воспроизведения диска DVD, региональный код которого отличается от регионального кода устройства, на экране телевизора проявится сообщение "Проверьте региональный код".

Отображение символа "⊘"

При работе на экране телевизора может отображаться символ "⊘", который указывает, что описанная в данном руководстве функция недоступна при использовании данного носителя.

Воспроизводимые файлы

Требования к музыкальным файлам

Совместимость файлов формата MP3/WMA с данным устройством ограничивается следующими характеристиками:

- Частота дискретизации: в пределах 32-48 кГц (MP3), в пределах 32-48 кГц (WMA)
- Скорость передачи данных: в пределах 32-320 Кбит/с (MP3), в пределах 40-192 Кбит/с (WMA)
- Поддерживаемые версии: v2, v7, v8, v9
- Максимальное количество файлов: диск: 999 / USB: 2000
- Максимальное количество папок: диск: 99 / USB: 200
- Расширения файлов: “.mp3”/ “.wma”
- Некоторые файлы с расширением MP3/WMA могут не воспроизводиться в зависимости от формата файла.
- Формат файлов CD-ROM: ISO 9660/JOLIET
- Рекомендуем использовать программу Easy-CD Creator, позволяющую создавать файловую систему ISO 9660.
- Диски формата DTS не поддерживаются.

Необходимо задать параметр формата диска как [Mastered], чтобы сделать диск совместимым с проигрывателями LG при форматировании перезаписываемых дисков. При установке параметра Файловая система LFS диски нельзя будет использовать на проигрывателях LG.

(Mastered /Live File System (Файловая система LFS): система форматирования дисков для ОС Windows Vista)

Требования к файлам изображений

Для файлов изображений, воспроизводимых данным устройством, существуют следующие ограничения:

- Макс. пикселей в ширину: 2760 x 2048 пикселей
- Максимальное количество файлов: Under 999
- Некоторые диски могут не воспроизводиться из-за различия формата записи или состояния диска.
- Расширения файлов: “.jpg”
- Формат файлов CD-ROM: ISO9660/JOLIET

Требования к видеофайлу

Требования к видеофайлам на этом устройстве ограничиваются следующим образом:

- Доступное разрешение: 720 x 576 (Ш x В) пикселей.
- Длина имени файла видеосубтитров не должна превышать 45 символов.
- При наличии в видеофайле недопустимого кода он будет отображаться на экране как метка “ _ “.
- Частота кадров: менее 30 кадров в секунду.
- Если структура видео или звука записываемого файла не чередуется, выводится только видео или звук.
- Видеофайл, доступный для воспроизведения: “.avi”, “.mpg”, “.mpeg”
- Воспроизводимые форматы субтитров: SubRip (*.srt/ *.txt), SAMI (*.smi), SubStation Alpha (*.ssa/ *.txt), MicroDVD (*.sub/ *.txt), SubViewer 2.0 (*.sub/ *.txt), Vobsub (*.sub)
- Воспроизводимые форматы кодеков: “Xvid”, “MPEG-1”, “MPEG-2”
- Воспроизводимые аудиоформаты: “AC3”, “PCM”, “MP3”, “WMA”,
- Частота дискретизации: в пределах 32-48 кГц (MP3), в пределах 32-48 кГц (WMA)
- Скорость передачи данных: в пределах 32-320 Кбит/с (MP3), в пределах 40-192 Кбит/с (WMA)
- Диски формата Live File System (живая файловая система) не поддерживаются данным устройством.
- Если имя файла фильма отличается от имени файла субтитров, то во время воспроизведения видеофайла субтитры могут не отображаться.
- Если воспроизводить файл Xvid, характеристики которого отличаются от стандартных характеристик Xvid, устройство может не работать надлежащим образом.

Если воспроизводится видеофайл GMC, характеризующийся несколькими точками деформации, экран воспроизведения видео не будет непрерывным.

Совместимые USB-устройства

- MP3 проигрыватель: MP3 проигрыватель с флэш-памятью.
- Флэш-накопитель USB: Устройства с поддержкой USB2.0 или USB1.1.
- Функция USB данного устройства поддерживает не все USB-устройства.

Требования к USB-устройствам

- USB-устройства, требующие установки дополнительных программ для подключения к компьютеру, не поддерживаются.
- Не извлекайте USB-устройство во время его работы.
- Чем больше емкость USB-устройства, тем больше времени занимает поиск.
- Выполняйте резервное копирование всех данных во избежание их потери.
- Если используется удлинительный USB-кабель или USB-концентратор, USB-устройство не распознается.
- Файловая система NTFS не поддерживается. (Поддерживаются только файловые системы FAT 16 и FAT 32.)
- Данное устройство распознает до 2000 файлов.
- Внешние жесткие диски, устройства считывания карт памяти, устройства с кодовой защитой и жесткие USB-диски не поддерживаются.
- USB-порт устройства нельзя подключать к компьютеру. Устройство не может использоваться для хранения информации.
- Некоторые флэш-накопители USB могут не работать с данным устройством.

Пульт дистанционного управления

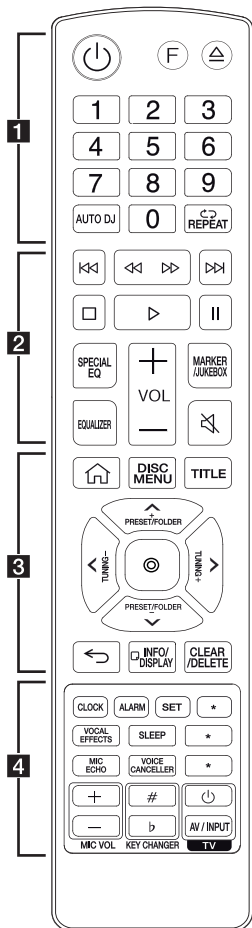

Замена батареек

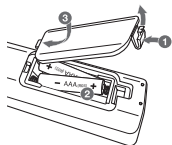

Снимите крышку на обратной стороне пульта дистанционного управления и вставьте батарейку, соблюдая ее полярность \oplus и \ominus .

.....1.....

⏻ (Режим ожидания): Включает и отключает питание.

F (функция): Выбор функции и источника входного сигнала.

Источник входного сигнала / функция	Дисплей
Диск	DVD/CD
USB	USB 1/ USB 2
Оптический	OPTICAL
LG Sound Sync (оптическая)	LG OPT
Вход AUX (3,5 мм)	AUX 1
Вход AUX	AUX 2
Bluetooth	BT
LG Sound Sync (Беспроводная синхронизация звука)	LG TV
Радио	FM

⏮ (Открыть/Закрыть): Открывает и закрывает дисковод.

Цифровые кнопки 0-9 : Выбор опции с цифрой в меню.

AUTO DJ: Выбирает режим AUTO DJ. (стр. «AUTO DJ» на стр. 37)

↺ **REPEAT**: Прослушивание ваших файлов/треков/сегментов повторно или в случайном порядке.

.....2.....

⏮/⏭ (Пропуск): Переход назад или вперед.

⏮/⏭ (Сканирование): Поиск определенного фрагмента в треке/файле/сегменте.

⏸ (Стоп):

- Останавливает воспроизведение.
- Отмена функции DELETE.

▶ (Воспроизведение):

- Начинает воспроизведение.
- Выбор режима стерео/моно.

⏸ (Пауза): Пауза воспроизведения.

SPECIAL EQ: Выберите специальный эквалайзер.

VOL (Громкость) +/-: Выполняет настройку звука динамика.

MARKER/JUKEBOX:

- Отмечает список воспроизведения. (стр.31)
- Выбирает режим JUKE BOX. (стр.36)
- Создание списка JUKE BOX.

EQUALIZER: Выбор звуковых впечатлений.

🔇 (Беззвучно): Отключение звука.

..... **3**

🏠 (Домашний): Отображение [Home Menu] для функции DVD/CD.

DISC MENU: Доступ к меню DVD-диска.

TITLE: Если оглавление DVD-диска содержит меню, на экране отображается заглавное меню. В противном случае меню диска не отображается.

Λ/V/</> (вверх/ вниз/ влево/ вправо):
Используется для навигации по экранному меню.

PRESET/FOLDER +/-:

- Выберите предустановленный номер для радиостанции. (стр.45)
- Поиск нужной папки с файлами MP3/WMA. Во время воспроизведения USB, на котором файлы MP3/WMA расположены в нескольких папках, нажмите **PRESET/FOLDER +/-**, чтобы выбрать папку, музыку с которой вы хотите воспроизвести.

TUNING +/-: Настраивает на желаемую станцию.

☉ (Выбор):

- Подтверждение выбора пункта меню.
- Предварительная настройка на радиостанции.

↩ (Закрыть): Перемещение назад в меню или выход из меню настройки.

📄 **INFO/DISPLAY**

- Доступ к экранному меню.
- Просмотр сведений о вашей музыке (USB). В состав MP3-файла часто входит ID3-тег. В теге заложена информация о названии, исполнителе, альбоме или времени.
- Обнаруживает информацию о оптическом источнике в режиме OPTICAL.
- Определяет имя устройства **Bluetooth** в BT READY.
- Просмотр имен всех подключенных устройств **Bluetooth** в режиме **Bluetooth**.
- После успешного соединения устройств между собой в режиме WIRELESS PARTY LINK названия подключенных устройств будут отображаться на каждом из устройств.

CLEAR/DELETE:

- Удаляет номер при установке пароля.
- Служит для удаления файлов MP3/WMA. (только USB). (Стр. 35)
- Удаляет песню из списка JUKE BOX.
- Удаление всех сохранённых станций.

..... **4**

CLOCK: Установка часов и выбор времени.

ALARM: Функция ALARM позволяет задать время запуска воспроизведения с компакт-диска или USB-устройства, а также — время начала приема сигнала тюнером.

SET: Подтверждение настроек.

★: Данная кнопка недоступна.

VOCAL EFFECTS: Служит для выбора режима различных вокальных эффектов.

SLEEP: Автоматически отключает систему в заданное время.

(Светорегулятор: яркость дисплея уменьшается наполовину.)

★: Данная кнопка недоступна.

MIC ECHO: Выбор режима ECHO.

VOICE CANCELLER: Вы можете уменьшить вокальные тона во время воспроизведения музыки с различных источников входного сигнала.

★: Данная кнопка недоступна.

MIC VOL -/+ (Громкость микрофона): Регулирует громкость микрофона.

KEY CHANGER (#/b): Изменяет тональность для обеспечения соответствия вокальному диапазону вашего голоса.

Кнопки управления телевизором:

Управление телевизором. (Стр. 59)

Вы можете управлять включением или выключением телевизора и источником входного сигнала.

Верхняя панель

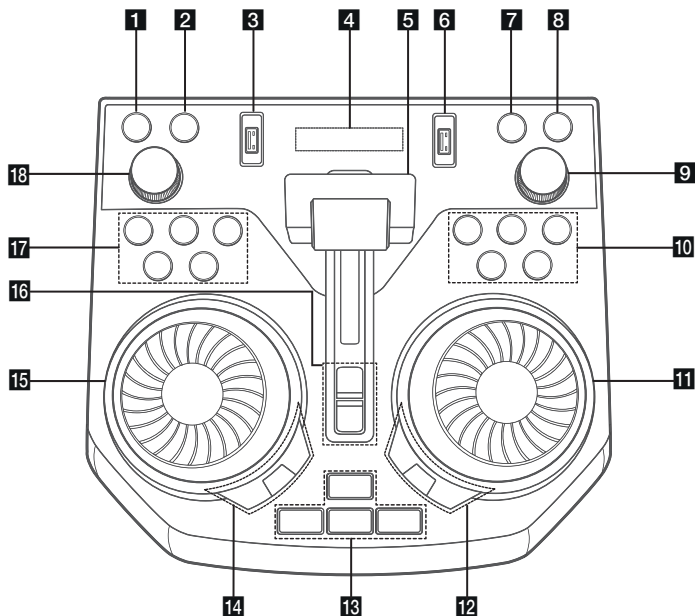

- 1** (Режим ожидания)
Включает и отключает питание.
- 2** **DEMO**
В состоянии выключенного питания, если нажать **DEMO**, тогда будет отображаться демонстрационный режим.
- 3** USB порт
Вы можете воспроизводить аудиофайлы, подключив USB-устройство.
- 4** Окно дисплея
- 5** Рычаг **PARTY ACCELERATOR**
Передвиньте рычаг, чтобы создать атмосферу вечеринки.

- 6** Порт USB 1
Вы можете воспроизводить аудиофайлы, подключив USB-устройство.
- 7** **F** (функция)
Выбор функций и источника входящего сигнала.

Источник входного сигнала / функция	Дисплей
Диск	DVD/CD
USB	USB 1/ USB 2
Оптический	OPTICAL
LG Sound Sync (оптическая)	LG OPT
Вход AUX (3,5 мм)	AUX 1
Вход AUX	AUX 2
Bluetooth	BT
LG Sound Sync (Беспроводная синхронизация звука)	LG TV
Радио	FM

8 **TWIN**

Соединяет два динамика для режима TWIN во время работы функции WIRELESS PARTY LINK.

9 **MASTER VOL.** (Громкость) **-/+**

Выполняет настройку звука динамика.

10 **K1 / DJ** (Пропуск/Сканирование)

- Переход назад или вперед.
- Поиск определенного фрагмента в треке/файле/сегменте.
- Выбор радиостанций.

DI (Воспроизведение/пауза)

- Запуск воспроизведения или временная остановка (пауза).
- Выбор режима стерео/моно.

□ (Стоп)

Останавливает воспроизведение или отменяет функцию DELETE.

△ (Открыть/Закрыть)

Открывает и закрывает дисковод.

11 **DJ SCRATCHER / SEARCH & MULTI**

- Поворот по часовой или против часовой стрелки, с целью воспроизведения царапающего звука.
- Поиск папки или файла (только USB).

12 **SPECIAL EQ / BASS BLAST** (или **BASS BLAST+**)

- Выберите специальный эквалайзер.
- Нажмите и удерживайте, чтобы выбрать эффект BASS (или BASS+) напрямую.

SEARCH

Перемещение в папку или файл в режиме выбора (только USB).

OK

Служит для выбора папки при поиске файла.

13 **PARTY STARTER**

- При отключенном питании эта функция включает устройство с использованием звука Party Kick Starter.
- При включенном питании эта функция микширует звук с использованием Party Kick Starter.

CLUB, DRUM, USER (DJ PAD)

Выбирает звуковой эффект CLUB, DRUM или USER для смешивания.

(если вы хотите использовать эффект USER, необходимо зарегистрировать источник с помощью приложения "LG XBOOM").

1, 2, 3 (DJ PAD)

Нажмите желаемую звуковую панель.

14 **DJ EFFECT**

Выбор желаемого эффекта DJ EFFECT.

USER EQ

Выберите созданный вами эквалайзер. (стр. 46)

LIGHTING

Выбор режима подсветки.

15 **DJ SCRATCHER / LEVEL CONTROL**

- Поворот по часовой или против часовой стрелки, с целью воспроизведения царапающего звука.
- Поверните по часовой или против часовой стрелки, чтобы управлять уровнем эффекта USER EQ.
- Регулирует уровень DJ EFFECT.
- Выбирает вокальные эффекты.
- Выбор эффектов освещения.

16 **PARTY ACCELERATOR MODE**

Выбирает режим PARTY ACCELERATOR MODE.

DJ LOOP

Выбор режима DJ LOOP. (Режим DJ LOOP может использоваться во время воспроизведения USB).

17 **KEY CHANGER** (b/#)

Изменяет тональность в соответствии с вашим голосовым диапазоном.

VOICE CANCELLER

Вы можете уменьшить голосовые тона во время воспроизведения музыки с различных источников входного сигнала.

VOCAL EFFECTS

Служит для выбора режима различных голосовых эффектов.

MIC ECHO

Выбирает режим ECHO.

18 **MIC VOL.** (Громкость микрофона)**-/+**

Отрегулируйте громкость микрофона.

Передняя панель / Задняя панель

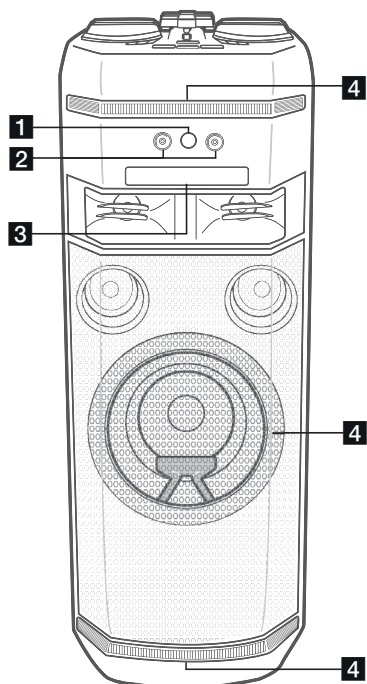

- 1** (Дистанционный датчик)
- 2** Разъем **MIC** (Микрофон) 1/2
- 3** Лоток для дисков
- 4** Подветка

Внимание!

Поставьте центральный динамик в недоступное для детей место. В противном случае это может привести к сбоям в работе динамика и стать причиной травмы и/или повреждения имущества.

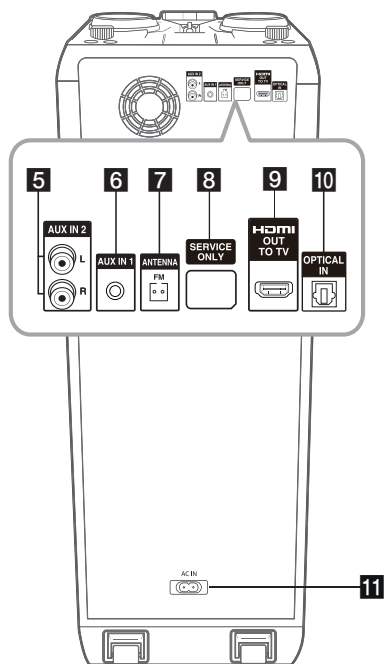

- 5** **AUX IN 2** (L/R): Подключение дополнительного устройства.
- 6** **AUX IN 1**: Подключите портативное устройство.
- 7** **ANTENNA FM**
- 8** **SERVICE ONLY**: Разъем загрузки ПО
- 9** **HDMI OUT TO TV**: Подключение к ТВ.
- 10** **OPTICAL IN**: подключение устройств по оптическому кабелю.
- 11** Гнездо **AC IN**

Внимание!

- Непосредственное подключение шнура питания к розетке электросети, если это возможно. Или, если вы хотите использовать удлинительный кабель, настоятельно рекомендуется использовать удлинительный кабель 110 В / 15 А или 230 В / 15 А, в противном случае устройство может не работать должным образом из-за отсутствия источника питания.
- Не перегружайте удлинительный шнур за счет чрезмерной электрической нагрузки.

Переноска устройства

У устройства имеются колесики и рукоятка, поэтому его можно легко перемещать.

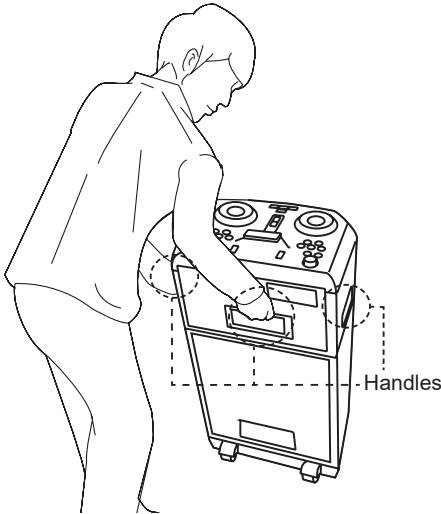

⚠ Внимание!

- Не везите систему по неровной дороге или по ступеням.
- Во время транспортировки системы соблюдайте осторожность, чтобы не уронить её.
- Перед транспортированием системы отсоедините от неё все подключенные кабели.
- Не ставьте систему на неустойчивую поверхность. Поместите систему в место, недоступное для детей.
- Будьте осторожны, чтобы уберечь систему от падения. В противном случае это может привести к травме и/или материальный ущерб.

Полезные функции для использования системы

Функция	Описание	Задача	Действие
Дистанционное включение / выключение телевизора (стр. 47)	Он позволяет вам контролировать громкость этого устройства с помощью пульта дистанционного управления телевизором даже продуктом другой компании. Первоначальная настройка этой функции была включена.	ВКЛ	Нажмите и удерживайте  на пульте дистанционного управления в течение 3 секунд в оптической функции.
		ВЫКЛ	Нажмите и удерживайте  на пульте дистанционного управления в течение 3 секунд в оптической функции.
Блокировка BT вкл./выкл. (Стр. 42)	Позволяет соединять Bluetooth -устройства только в режимах BT (Bluetooth) и LG TV. Установка данной функции по умолчанию - выкл.	ВКЛ.	Нажмите и удерживайте  на пульте дистанционного управления или  на устройстве в течение 5 секунд во время работы функции BT (Bluetooth).
		ВЫКЛ.	Нажмите и удерживайте  на пульте дистанционного управления или  на устройстве в течение 5 секунд во время работы функции BT (Bluetooth).
Автоматическое включение электропитания (Стр. 52)	Позволяет устройству автоматически включать и выключать входные сигналы: Оптический, LG TV или Bluetooth	ВКЛ.	Выключите систему, нажав  на устройств на 5 секунд.
		ВЫКЛ.	Выключите систему, нажав  на устройств на 5 секунд.

Подключение к телевизору

Подключение HDMI OUT

Если у вас есть HDMI TV или монитор, их можно подключить к этому устройству с помощью кабеля HDMI (высокоскоростной кабель HDMI™ типа A).

Подключите разъем HDMI OUT на устройстве к разъему HDMI IN на HDMI-совместимом телевизоре или мониторе. Переключите источник сигнала на телевизоре на HDMI (см. руководство по эксплуатации телевизора).

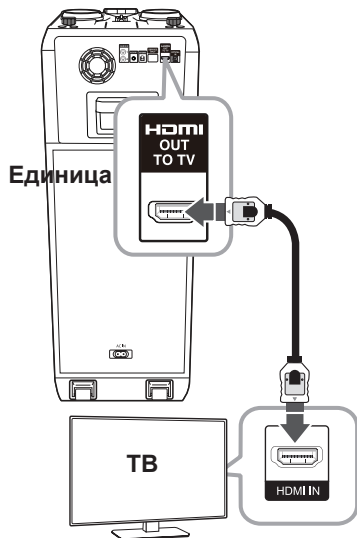

! Примечание

- Вы можете полностью насладиться цифровыми аудио- и видеосигналами благодаря такому HDMI-соединению.
- При использовании HDMI-подключения можно изменить разрешение для HDMI-выхода. (Стр. 17)

! Внимание!

- Изменение разрешения после подключения может привести к нарушениям в работе устройства. Для решения этой проблемы выключите устройство, а потом включите снова.
- Если HDMI-соединение с HDCP не подтверждено, цвет экрана телевизора сменится на черный или зеленый, или же экран начнет «снежить». В этом случае проверьте соединение HDMI или отключите кабель HDMI.
- Убедитесь, что устройство подключено непосредственно к телевизору. Настройте телевизор на подходящий канал видеовхода.



! Примечание

- Если подключенное HDMI-устройство не воспринимает выходной сигнал с данного устройства, звук HDMI-устройства может быть искажен или отсутствовать.
- При подключении устройства с поддержкой HDMI или DVI проверьте следующее:
 - Попробуйте выключить устройство HDMI/DVI и проигрыватель. Затем включите HDMI/DVI-устройство, а через 30 секунд включите блок.
 - Параметры входа видеосигнала подключенного устройства должны быть правильно установлены данного изделия.
 - Подключенное устройство совместимо с входным видеосигналом 720 x 480i (или 576i), 720 x 480p (или 576p), 1280 x 720p, 1920 x 1080i или 1920 x 1080p.
- Не все HDMI/DVI-устройства с системой HDCP (защита широкополосных цифровых данных) будут работать с данным проигрывателем.
 - Невозможно получить нормальное изображение с устройства, не поддерживающего технологию HDCP.
 - Данное устройство не воспроизводится и цвет экрана телевизора меняется на черный или зеленый, или же экран начинает «снежить».
- Если на экране присутствуют помехи или линии, проверьте кабель HDMI и используйте кабель более высокой версии, чем высокоскоростной кабель HDMI™ (High Speed HDMI™).
- Звук HDMI выводится только функцией DVD/CD (кроме эффекта воспроизведения).

Настройка разрешения

Данное устройство обеспечивает несколько режимов выходного разрешения для порта HDMI.

Изменить разрешение можно в меню [Setup].

1. Нажмите  на пульте дистанционного управления.
2. Используйте $\wedge / \vee / < / >$ на пульте дистанционного управления, чтобы выбрать [Setup], а затем нажмите  на пульте дистанционного управления. Появится меню [Setup].



3. Используйте \wedge / \vee на пульте дистанционного управления, чтобы выбрать опцию [Display], а затем нажмите $>$ на пульте дистанционного управления, чтобы перейти на второй уровень.
4. Используйте \wedge / \vee на пульте дистанционного управления, чтобы выбрать опцию [Resolution], а затем нажмите $>$ на пульте дистанционного управления, чтобы перейти на третий уровень.
5. Используйте \wedge / \vee на пульте дистанционного управления, чтобы выбрать нужное разрешение, а затем нажмите  на пульте дистанционного управления, чтобы подтвердить свой выбор.

! Примечание

- Если Ваш телевизор не поддерживает разрешение, установленное на проигрывателе, Вы можете задать разрешение 480p (или 576p) следующим способом: Нажмите  и удерживайте более 5 секунд.
- [Home Menu] отображается только для функции DVD/CD.

Подключения кабеля питания переменного тока

1. Подключите кабель переменного тока (входит в комплект поставки) в гнездо **AC IN**.

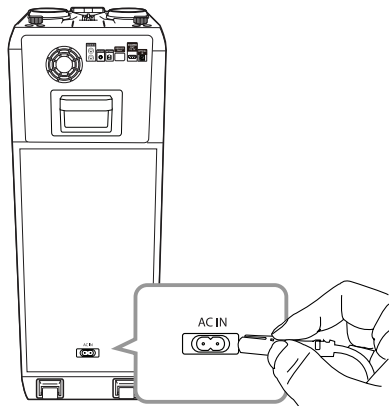

2. Вставьте другой конец в сетевую розетку.

! Примечание

Если устройство не используется продолжительное время, отключите кабель питания переменного тока от сетевой розетки.

Подключение дополнительного оборудования

Подключение **AUX IN 1**

Подключите выход (наушники или линейный) портативного устройства (MP3-плеер, PMP и т.п.) к разъёму **AUX IN 1** (3,5 мм).



Подключение AUX IN 2

Подключите выход дополнительного устройства (видеокамера, телевизор, проигрыватель и т. п.) к разъёму **AUX IN 2** (L/R).

Если у вашего устройства есть только один выход аудио (моно), соедините его с левым (белым) гнездом звукового входа на устройстве.

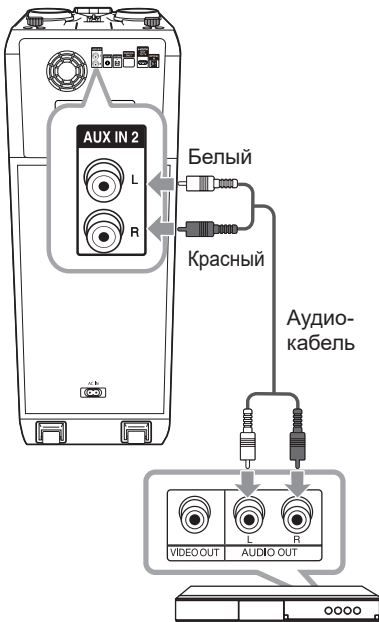

Проигрыватель DVD, Blu-ray и т. д.

Прослушивания музыки с вашего портативного плеера или внешнего устройства

Устройство можно использовать для воспроизведения музыки с портативных плееров и внешних устройств различных типов.

1. Подключите портативный проигрыватель к разъёму **AUX IN 1** на устройстве.

Или

Подключите внешнее устройство к разъёму **AUX IN 2** на устройстве.

2. Включите питание, нажав $\text{\textcircled{P}}$.
3. Нажмите **F**, чтобы выбрать функцию AUX 1 или AUX 2.
4. Включите плеер или внешнее устройство и запустите воспроизведение.

! Примечание

Автоматическое переключение на функцию AUX 1 при подключении портативного устройства к разъёму **AUX IN 1**.

Подключение к оптическому разъему OPTICAL IN

1. Соедините разъем оптического выхода внешних устройств с гнездом OPTICAL IN.

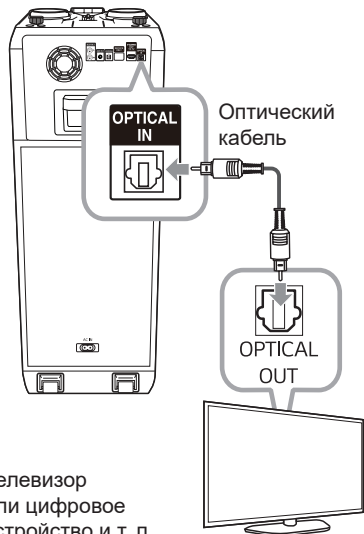

Телевизор
или цифровое
устройство и т. п.

2. Нажмите **F**, пока не будет выбрана функция OPTICAL.

! Примечание

- Перед подсоединением оптического кабеля следует снять защитный слой, если таковой присутствует на кабеле.
- Можно слушать звук с телевизора через динамики данного аппарата. Но в случае с некоторыми моделями телевизоров, в меню на телевизоре надо выбрать положение “выход на внешние динамики” (подробнее, см. руководство пользователя для Вашего телевизора)
- Установите выход звука на ТВ для прослушивания звуковых файлов с помощью данного устройства :
Меню настройки ТВ → [Звук] → [вывод звука ТВ] → [Внешний динамик (Оптический)]
- Пункты меню настройки телевизора зависят от модели телевизора.
- Эффекты воспроизведения и функция MIC не работают в режимах OPTICAL и LG OPT.

LG Sound Sync

Sound Sync
Wireless

Некоторыми функциями данного устройства можно управлять посредством пульта ДУ телевизора с помощью функции LG Sound Sync. Эта возможность совместима с телевизорами LG TV, которые поддерживают функцию LG Sound Sync. Убедитесь, что на телевизоре имеется логотип LG Sound Sync.

Функции, доступные с пульта телевизора LG: регулировка уровня громкости, отключение звука.

LG Sound Sync с проводным подключением

1. С помощью оптического кабеля подключите телевизор LG к устройству.
2. Установите вывод звука на ТВ для прослушивания звуковых файлов с помощью данного устройства :
Меню настройки ТВ → [Звук] → [вывод звука ТВ] → [LG Sound Sync (Оптический)]
3. Включите устройство, нажав кнопку  на пульте ДУ или на устройстве.
4. Нажмите **F**, пока не будет выбрана функция OPTICAL.

При нормальном подключении устройством к телевизору на дисплее отображается сообщение “LG OPT”.

LG Sound Sync с беспроводным подключением

1. Включите устройство, нажав .
2. Нажимайте кнопку **F**, пока не будет выбрана функция LG TV.
3. Настройте вывод звука на телевизор, чтобы прослушивать звук через это устройство:
 меню настройки телевизора [Sound] → [TV Sound output] → [LG Sound Sync (Wireless)].
 При нормальном подключении устройства к телевизору в течение 3 секунд на дисплее отображается сообщение PAIRED, а затем сообщение LG TV.

! Примечание

- При использовании функции LG Sound Sync можно также использовать пульт дистанционного управления системы. При повторном использовании пульта дистанционного управления телевизора система синхронизируется с телевизором. (Если позволяют характеристики TV, функции регулировки громкости и отключения звука на системе будут синхронизированы с TV.)
- При нарушении подключения проверьте следующие условия работы данного устройства и вашего телевизора: питание, функция.
- При использовании функции LG Sound Sync проверьте состояние устройства и соединения.
 - Устройство выключено.
 - Переход к использованию другой функции.
 - Отключение беспроводного подключения, вызванное помехами или большим расстоянием между устройствами.
 - Отсоединен оптический кабель.
- Время, необходимое на выключение данного устройства, отличается в зависимости от телевизора.
- При включении с помощью функции LG TV уровень громкости изменяется в соответствии с уровнем громкости, установленным в LG TV.
- Пункты меню настройки телевизора зависят от модели телевизора.
- При выключении устройства кнопкой  функция LG Sound Sync отключается. Для повторного использования данной функции следует переподключить телевизор и данное устройство.
- Громкость может быть увеличена, если TV и это устройство подключены друг к другу посредством LG Sound Sync. Уменьшите громкость TV, затем подключите это устройство.
- Когда вы включаете телевизор LG, подключенный с помощью функции LG Sound Sync или открываете функцию LG TV, это устройство автоматически изменяет значение функции на LG TV.
- Необходимо задать вывод звука на TV вручную в зависимости от версии телевизора.
- При регулировании громкости TV, когда система и TV соединены при помощи LG Sound Sync, система может вызвать повышение громкости в результате синхронизации громкости TV.

Подключение устройств USB

Подключите USB-устройство (MP3-плеер и т. д.) к USB-портам на устройстве.

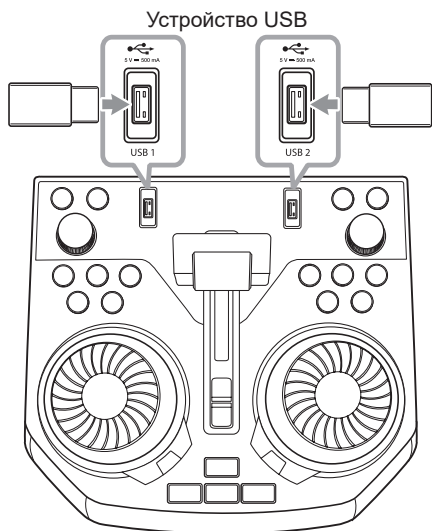

! Примечание

Удаление USB-накопителя из устройства.

1. Выберите другой режим или дважды нажмите кнопку .
2. Извлеките USB-устройство из устройства.

Подключение антенны

Подключите FM-антенну (входит в комплект поставки) для прослушивания радио.

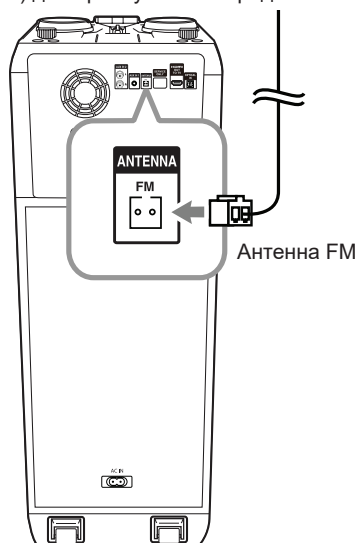

! Примечание

Убедитесь, что проволочная антенна FM полностью раскрыта.

Настройка базовых параметров

Используя меню настройки, вы можете вносить различные изменения в такие элементы, как изображение и звук.

Кроме того, вы можете установить язык для субтитров и меню настройки. Подробнее о каждом пункте меню настройки см. стр. 23 – 26.

Начальные языковые настройки экранного меню - опционно

При первом включении данного аппарата, на экране телевизора появляется меню выбора языка. Перед использованием устройства необходимо выбрать язык. В качестве начального языка будет выбран английский.

1. Нажмите кнопку ⏻ для включения устройства. На экране появится меню настройки языка интерфейса.
2. Используйте $\wedge / \vee / < / >$ на пульте дистанционного управления, чтобы выбрать язык, а затем нажмите ⊙ на пульте дистанционного управления. Появится меню подтверждения выбора.

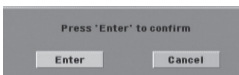

3. Используйте $< / >$ на пульте дистанционного управления, чтобы выбрать [Enter], а затем нажмите ⊙ на пульте дистанционного управления, чтобы завершить настройку языка.

Отображение и выход из меню настройки

1. Нажмите ⏻ на пульте дистанционного управления. Отобразится меню [Home Menu].



2. Выберите [Setup], используя $< / >$ на пульте дистанционного управления.
3. Нажмите ⊙ на пульте дистанционного управления. Отобразится меню [Setup].
4. Нажмите ⏻ или ⏪ на пульте дистанционного управления, чтобы выйти с меню [Setup].

Справочное меню для установки

Меню	Кнопки	Операция
\wedge / \vee Переместить	\wedge / \vee	Переход в другое меню.
$<$ Переместить	$<$	Возврат на предыдущий уровень.
$>$ Переместить	$>$	Переход к следующему уровню или выбор меню.
⏪ Закреть	⏪	Выход из меню [Setup].
⊙ Выбрать	⊙	Подтверждение выбора меню.

! Примечание

[Home Menu] отображается только для функции DVD/CD.

Язык

Меню выбора языка

Выбор языка для меню Setup (Настройка) и экранного меню.

Аудио диска / Субтитры диска / Меню диска

Выберите предпочтительный язык звуковой дорожки, субтитров и меню диска.

[Оригинальное]

Переход к исходному языку, на котором был записан диск.

[Прочее]

Чтобы выбрать другой язык, нажмите цифровые кнопки, а затем **⊙** на пульте дистанционного управления, чтобы ввести соответствующее 4-значное число в соответствии со списком языковых кодов на стр. 61.

Если вы введете неправильный языковой код, нажмите **CLEAR/DELETE** на пульте дистанционного управления.

[Выкл. (для субтитров диска)]

Отключает субтитры.

Дисплей

Формат экрана телевизора

Выберите формат экрана, исходя из формы экрана телевизора.

[4:3]

Выберите при подключении стандартного телевизора с соотношением сторон экрана 4:3.

[16:9]

Выберите при подключении стандартного телевизора с соотношением сторон экрана 16:9.

Режим отображения

Настройка режима отображения доступна только для формата телевизора 4:3.

[Letterbox]

Изображение широкоэкранного формата между двумя полосами сверху и снизу от него.

[Panscan]

Изображение широкоэкранного формата на весь экран с “отсечением” боковых сторон. (Если диск/файл не совместим с Pan Scan, изображение отображается в формате Letterbox.)

Разрешение

Установка выходного разрешения для видеосигнала HDMI. Подробнее о разрешении см. раздел “Настройка разрешения” (стр. 17).

Авто

При подключении сигнала с разъема HDMI к телевизору с функцией EDID (расширенная идентификация дисплея) автоматически устанавливается разрешение, наиболее подходящее для данного телевизора.

[1080p]

Вывод 1080 линий видеосигнала с прогрессивной развёрткой.

[1080i]

Вывод 1080 линий видеосигнала с чересстрочной развёрткой.

[720p]

Вывод 720 линий видеосигнала с прогрессивной развёрткой.

[480p (или 576p)]

Выводит 480 (или 576) строк прогрессивного видео.

[480i (или 576i)]

Выводит 480 (или 576) строк чересстрочного видео.

Аудио

DRC (регулировка динамического диапазона)

Делает звук чистым при понижении громкости звука и предотвращает резкое увеличение звука (только Dolby Digital). Для включения этого эффекта выберите [On].

Синхронизация аудио и видео высокой четкости

Иногда на цифровом ТВ происходит так, что изображение не успевает за звуком. Это можно компенсировать, установив отставание звука таким образом, чтобы он "ждал" появления изображения, что называется синхронизацией аудио и видео высокой четкости. Используйте кнопки \wedge / \vee на пульте дистанционного управления, чтобы прокручивать скорость отставания вверх и вниз, значение которой можно задать от 0 до 300 м/сек.

Полукараоке

Когда воспроизведение раздела, композиции или дорожки будет полностью закончено, данная функция показывает на экране набранные баллы, сопровождаемые звуком.

[Вкл.]

По окончании пения на экране появляются баллы.

[Выкл.]

Баллы и звук фанфар отключены.





! Примечание

- Для данной функции можно использовать диски DVD и DVD для караоке с двумя и более дорожками.
- Если во время просмотра фильмов при переходе к следующему разделу появляются баллы или фанфары, отключите функцию полукараоке в меню настроек SETUP (НАСТРОЙКА) или отсоедините микрофон.
- Данная функция активна в режиме DVD/CD.
- Функция полукараоке доступна только при подключенном микрофоне.
- Если вы не используете микрофон, уменьшите уровень громкости звука и отсоедините микрофон.

Блокировка (родительский контроль)

Начальная настройка регионального кода.

При первом использовании данного устройства следует выбрать код региона, как показано ниже.

1. Выберите меню [Lock], а затем нажмите > на пульте дистанционного управления.
2. Нажмите > на пульте дистанционного управления. Чтобы выполнить доступ к параметрам меню [Lock], необходимо ввести ранее созданный вами пароль. Введите пароль и нажмите  на пульте дистанционного управления. Введите его еще раз и нажмите  на пульте дистанционного управления для подтверждения. Если вы ошиблись до нажатия  на пульте дистанционного управления, нажмите **CLEAR/DELETE** на пульте дистанционного управления.
3. Выберите первый символ с помощью \wedge / \vee на пульте дистанционного управления.
4. Нажмите  на пульте дистанционного управления и выберите второй символ, используя \wedge / \vee на пульте дистанционного управления.
5. Нажмите  на пульте дистанционного управления, чтобы подтвердить выбор кода региона.

Категории

Эта функция блокирует воспроизведение дисков DVD в зависимости от категории их содержимого. Не все диски имеют установленную категорию.

1. Выберите [Rating] в меню [Lock], затем нажмите > на пульте дистанционного управления.
2. Введите пароль и нажмите  на пульте дистанционного управления.
3. Выберите рейтинг в диапазоне от 1 до 8, используя \wedge / \vee на пульте дистанционного управления.

[Рейтинг 1-8]

Категория (1) содержит наибольшее количество ограничений, категория (8) — наименьшее.







[Разблокировка]

При разблокировке функция "Родительский контроль" становится неактивной, и все диски воспроизводятся в полном объеме.

4. Нажмите  на пульте дистанционного управления, чтобы подтвердить выбор рейтинга.

Пароль

Можно задать или изменить пароль.

1. Выберите [Password] в меню [Lock], а затем нажмите > на пульте дистанционного управления.
2. Нажмите  на пульте дистанционного управления.
3. Введите пароль и нажмите  на пульте дистанционного управления. Чтобы изменить пароль, нажмите  на пульте дистанционного управления, когда выделена опция [Change]. Введите пароль и нажмите  на пульте дистанционного управления. Введите его еще раз и нажмите  на пульте дистанционного управления для подтверждения.
4. Нажмите  на пульте дистанционного управления, чтобы выйти из меню.



! Примечание

Если Вы забыли пароль, Вы можете снять его, выполнив следующие действия:

1. Выберите меню [Setup] в [Home Menu].
2. Введите 6-значный номер "210499" и нажмите  на пульте дистанционного управления. Пароль будет сброшен.

Региональный код



Введите код региона, по стандартам которого производилась оценка диска DVD-видео, из списка на странице 60.

1. Выберите [Area Code] в меню [Lock], затем нажмите > на пульте дистанционного управления.
2. Введите пароль и нажмите  на пульте дистанционного управления.
3. Выберите первый символ с помощью \wedge / \vee на пульте дистанционного управления.
4. Нажмите  на пульте дистанционного управления и выберите второй символ, используя \wedge / \vee на пульте дистанционного управления.
5. Нажмите  на пульте дистанционного управления, чтобы подтвердить выбор кода региона.

Использование главного меню

1. Нажмите  на пульте дистанционного управления.
Отобразится меню [Home Menu].



2. Выберите опцию с помощью  /  на пульте дистанционного управления.
3. Нажмите  на пульте дистанционного управления, затем выберите меню опций.

[Music] – Отображает меню [MUSIC].

[Movie] – Начинает воспроизведение носителя видео или отображает меню [MOVIE].

[Photo] – Отображает меню [PHOTO].

[Setup] – Отображает меню [SETUP].



Примечание

- [Home Menu] отображается только для функции DVD/CD.
- Функция USB доступна только при воспроизведении музыки.

Основные операции на диске

1. Вставьте диск с помощью \triangle .
2. Нажмите ⏏ на пульте дистанционного управления. Отобразится меню [Home Menu].
3. Выберите опцию с помощью \langle / \rangle на пульте дистанционного управления.
4. Нажмите ⊙ на пульте дистанционного управления, затем выберите меню опций.

Функция	Действие
Стоп	Нажмите \square .
Элементы управления	Нажмите кнопку \triangleright на пульте дистанционного управления или ⏏ на устройстве.
Пауза	Нажмите кнопку ⏏ на пульте дистанционного управления или ⏏ на устройстве.
Покадровое воспроизведение	Несколько раз нажмите ⏏ на пульте дистанционного управления, чтобы воспроизвести заголовок покадрово. (Заголовок DVD-фильма, только для видеофайлов)
Переход к следующему/предыдущему сегменту/треку/файлу	Во время воспроизведения нажмите $\text{⏏}/\text{⏏}$, чтобы перейти к следующему сегменту/треку/файлу или вернуться к началу текущего сегмента/трека/файла. Слегка нажмите на ⏏ два раза, чтобы вернуться к предыдущему сегменту/треку/файлу.
Выбор точки воспроизведения файла с помощью ускоренного перехода вперёд или назад	Во время воспроизведения нажмите кнопку $\text{⏏}/\text{⏏}$ на пульте дистанционного управления или несколько раз нажмите и удерживайте кнопку $\text{⏏}/\text{⏏}$ на устройстве, чтобы выбрать необходимую скорость сканирования. Чтобы вернуться к обычной скорости, нажмите \triangleright на пульте дистанционного управления или ⏏ на устройстве.

Функция	Действие
Повторное или случайное воспроизведение	Нажмите ⏏ REPEAT на пульте дистанционного управления несколько раз, и текущий заголовок, сегмент или трек будут воспроизводиться повторно или в случайном порядке. - DVD: Сегмент/ Заголовок/ Выключено - Видео (КИНО): Заголовок/ Все/ Выключено - Аудио CD/ MP3/ WMA: Трек/ Все/ Случайное/ Выключено
Уменьшение скорости воспроизведения	В режиме паузы нажмите $\text{⏏}/\text{⏏}$ на пульте дистанционного управления или нажмите несколько раз и удерживайте $\text{⏏}/\text{⏏}$ на устройстве, чтобы выбрать необходимую скорость. (Только заголовок DVD-фильма) В режиме паузы нажмите ⏏ на пульте дистанционного управления или нажмите несколько раз и удерживайте ⏏ на устройстве, чтобы выбрать необходимую скорость. (Только видеофайлы)
Непосредственный выбор композиции/ файла	На пульте ДУ нажимайте на кнопки с цифрами 0 — 9 для непосредственного перехода к нужному вам файлу или композиции.

Расширенные операции на диске

Отображение информации о содержимом диска

На экране может отображаться различная информация о загруженном диске.

1. Нажмите  **INFO/DISPLAY** на пульте дистанционного управления, чтобы отобразить различную информацию о воспроизведении. Отображаемые элементы различаются в зависимости от типа диска или статуса воспроизведения.
2. Вы можете выбрать элемент, нажав $\wedge / \vee / < / >$ на пульте дистанционного управления, и изменить или выбрать настройку, нажав $< / >$ на пульте дистанционного управления.

Заголовок – номер текущего наименования/ всего наименований.

Сегмент – Номер текущего раздела/общее количество разделов.

Время – Истекшее время воспроизведения.

Аудио – Выбранный язык воспроизведения или канал.

Субтитр – Выбранные субтитры.

Угол – Выбранный ракурс/общее число ракурсов.



Примечание

Если в течение нескольких секунд не происходит нажатие кнопок, экранное меню исчезает.

Отображение меню DVD-диска

DVD

В случае воспроизведения диска DVD, содержащего несколько меню, необходимое меню можно выбрать с помощью кнопки.

1. Нажмите кнопку **DISC MENU** на пульте дистанционного управления. Появится меню диска.

2. Выберите меню с помощью кнопок $\wedge / \vee / < / >$ на пульте дистанционного управления.
3. Нажмите  на пульте дистанционного управления для подтверждения.

Отображение заголовков диска DVD

DVD

В случае воспроизведения диска DVD, содержащего несколько заголовков, необходимый заголовок можно выбрать с помощью Меню.

1. Нажмите кнопку **TITLE** на пульте дистанционного управления. Появится название диска.
2. Выберите меню, нажав $\wedge / \vee / < / >$ на пульте дистанционного управления.
3. Нажмите  на пульте дистанционного управления для подтверждения.

Воспроизведение с повышенной скоростью (x1,5)

DVD

Функция воспроизведение с повышенной скоростью (x1,5) позволяет просматривать картинки и прослушивать запись быстрее, чем обычно.

1. Во время воспроизведения нажмите \triangleright на пульте дистанционного управления, чтобы начать воспроизведение с повышенной скоростью (x1,5). На экране отображается сообщение "▶X1.5".
2. Нажмите \triangleright на пульте дистанционного управления еще раз, чтобы выйти.



Заставка

Экранная заставка отображается через 5 минут после перехода устройства в состояние полного останова.

Воспроизведение с выбранного момента времени



DVD MOVIE



Чтобы начать воспроизведение файла или заголовка с любого выбранного момента времени, выполните следующие действия.

1. Нажмите  **INFO/DISPLAY** на пульте дистанционного управления во время воспроизведения.
2. Нажмите \wedge / \vee на пульте дистанционного управления, чтобы выбрать значок часов, и появится "--:--:--".
3. Задайте время в формате часы:минуты:секунды (слева направо). Если вы ввели неправильные цифры, нажмите **CLEAR/DELETE** на пульте дистанционного управления, чтобы удалить введенные вами цифры. Затем введите правильные цифры. Например, чтобы найти эпизод в момент 1 час, 10 минут и 20 секунд, введите "11020" с помощью цифровых кнопок на пульте дистанционного управления.
4. Нажмите  на пульте дистанционного управления для подтверждения. Воспроизведение начнется с выбранного момента времени.

Возобновить воспроизведение



DVD MOVIE MUSIC ACD

Устройство записывает момент, где вы нажали , в зависимости от диска. Если на экране ненадолго появляется «» (Возобновлена остановка)», нажмите \triangleright на пульте дистанционного управления или  на устройстве, чтобы возобновить воспроизведение (с момента данного эпизода).

Если вы дважды нажмете  или извлечете диск, на экране появится надпись «» (Полная остановка).

Проигрыватель сотрет точку останова.

! Примечание

- Точку возобновления можно удалить при нажатии какой-либо кнопки (например; , , и т.д.).
- Данная функция может не работать для определенного диска или заголовка/дорожки.

Изменение кодовой страницы субтитров

MOVIE

Если при воспроизведении субтитры отображаются некорректно, Вы можете сменить их кодировку.

1. Во время воспроизведения нажмите кнопку  **INFO/DISPLAY** на пульте дистанционного управления для отображения экранного меню.
2. Используйте \wedge / \vee на пульте дистанционного управления, чтобы выбрать опцию [Code Page].
3. Используйте \lt / \gt на пульте дистанционного управления, чтобы выбрать нужный код.
4. Нажмите \leftarrow на пульте дистанционного управления, чтобы выйти с экранного меню.

Помеченное воспроизведение

MUSIC ACD

Функция метки позволяет сохранять ваши любимые файлы с любого диска в памяти устройства.

1. Выберите [Music] в [Home Menu].

Переход в папку верхнего уровня.
(Только для MP3/ WMA)

Информация о файле будет отображаться в соответствии с информацией ID3 TAG в соответствующем музыкальном файле.
(Только MP3)



Выбор всех треков/файлов.

Отмена выбора всех треков/файлов.

Переход к предыдущему или следующему списку файлов.

2. Выберите нужную музыку в [List], используя \wedge / \vee на пульте дистанционного управления, затем нажмите **MARKER/JUKEBOX** на пульте дистанционного управления, чтобы отобразить метку в списке.
3. Нажмите \odot на пульте дистанционного управления. Отображает режим воспроизведения.
4. Выберите режим воспроизведения, используя \wedge / \vee на пульте дистанционного управления, и нажмите \odot на пульте дистанционного управления.

[Помеченное воспроизведение]

Помеченное воспроизведение.

[Текущее воспроизведение]

Обычное воспроизведение.

! Примечание

Если вы хотите выбрать все файлы в списке, выберите [Select All] и нажмите \odot на пульте дистанционного управления.

Чтобы удалить метку

1. Используйте \wedge / \vee на пульте дистанционного управления, чтобы выбрать трек, который вы хотите стереть из помеченного файла.
2. Нажмите кнопку **MARKER/JUKEBOX** на пульте дистанционного управления.

Чтобы удалить все метки

Используйте $\wedge / \vee / < / >$ на пульте дистанционного управления, чтобы выбрать [Deselect All], затем нажмите \odot на пульте дистанционного управления в режиме редактирования тембров.

! Примечание

Отметки очищаются также при извлечении диска, выключении устройства или переходе к другой функции.

Просмотр файлов с изображениями

PHOTO

Данное устройство может проигрывать диски с файлами фотоизображений.

1. Выберите [Photo] в [Home Menu] и нажмите  на пульте дистанционного управления.



Переход к предыдущему или следующему списку файлов.



Переход в папку верхнего уровня.

2. Нажмите \wedge / \vee на пульте дистанционного управления, чтобы выбрать папку, а затем нажмите  на пульте дистанционного управления.
3. Если вы хотите просмотреть слайд-шоу, нажмите \wedge / \vee на пульте дистанционного управления, чтобы выделить файл, и нажмите \triangleright на пульте дистанционного управления.

Справочное меню в меню [Photo]

Меню	Кнопки	Операция
\triangleright Слайд-шоу	\triangleright	Просмотр показа слайдов.
$\wedge / \vee / < / >$ Переместить	$\wedge / \vee / < / >$	Переход к другому файлу или контенту.
 Выбрать		Просмотр конкретного файла.
\leftarrow Закрыть	\leftarrow	Возврат в меню [Home Menu].

Справочное меню в полноэкранном режиме

Меню	Кнопки	Операция
 Меню	 INFO/ DISPLAY	Отображение меню опций.
$\leftarrow / \triangleright$ Пред./ Следующее	$< / >$	Переход к другому файлу.
\leftarrow Список	\leftarrow	Возврат в меню [Photo].

Возможности при просмотре фотографий

Во время просмотра изображений в полноэкранном режиме доступны различные функции.

1. При просмотре фотографии в полноэкранном режиме нажмите  **INFO/DISPLAY** на пульте дистанционного управления, чтобы отобразить меню опций.
2. Выберите опцию, используя $\wedge / \vee / < / >$ на пульте дистанционного управления.



- 1 **Текущая фотография / Общее количество фотографий** – используйте $< / >$ на пульте дистанционного управления для просмотра предыдущей/следующей фотографии.
- 2 **Слайд-шоу $\triangleright / \parallel$** – Нажмите  на пульте дистанционного управления, чтобы начать или приостановить слайд-шоу.
- 3 **Скорость x3/ x2/ x1** – Используйте  на пульте дистанционного управления, чтобы выбрать скорость задержки между фотографиями в слайд-шоу.
- 4 **Повернуть** – Нажмите  на пульте дистанционного управления, чтобы повернуть фотографию.
- 5 **Перейти к списку** – Нажмите  на пульте дистанционного управления, чтобы вернуться в меню [Photo].

Основные операции на USB

1. Подключите USB-устройство к USB-порту.
2. Выберите функцию USB, нажав **F**.

Функция	Действие
Стоп	Нажмите □ .
Элементы управления	Нажмите кнопку ▷ на пульте дистанционного управления или ▶ на устройстве.
Пауза	Нажмите кнопку на пульте дистанционного управления или ⏸ на устройстве.
Поиск фрагмента в файле	Во время воспроизведения нажмите и удерживайте кнопку ⏮/⏪ или ⏩/⏭ на пульте дистанционного управления и отпустите ее в месте, с которого хотите начать прослушивание.
Непосредственный выбор файла	Нажимайте на кнопки с цифрами 0 – 9 на пульте дистанционного управления, чтобы перейти к желаемому файлу напрямую.
Переход к следующему/предыдущему файлу	<p>- В состоянии остановки, Нажмите ⏮/⏪, чтобы перейти к следующему/предыдущему файлу.</p> <p>- Во время воспроизведения,</p> <p>(1) С помощью кнопок ⏮/⏪ : Нажмите ⏪ для перехода к следующему файлу. В течение не более 3 секунд после начала воспроизведения, нажмите ⏮, чтобы перейти к предыдущему файлу. При воспроизведении файла более 3 секунд нажмите ⏮ для перехода к началу данного файла.</p> <p>(2) С помощью кнопки SEARCH: Поверните DJ SCRATCHER / SEARCH & MULTI или ⏮/⏪ и нажмите ▷ на пульте дистанционного управления или ▶ на устройстве для воспроизведения файла.</p>

Функция	Действие
Повторное или случайное воспроизведение	Нажмите ↺↻ REPEAT на пульте дистанционного управления несколько раз. См. примечание для получения дополнительной информации о дисплее.

! Примечание

- Операции «Повторение/Воспроизведение в случайном порядке» работают следующим образом.

На экране	Описание
OFF	Воспроизведение песен по порядку, после чего воспроизведение останавливается.
ONE	Повторное воспроизведение одной и той же песни.
FOLDER	Повторное воспроизведение всех песен в папке.
ALL	Повторное воспроизведение всех песен.
SHUFFLE	Однократное воспроизведение всех песен, после чего воспроизведение останавливается.

- При воспроизведении списка JUKE BOX доступны только ONE и ALL.
- Даже после перезагрузки устройства или переключения с одной функции на другую, вы можете прослушивать музыку с той точки, где она остановилась в прошлый раз.
- Функция USB доступна только при воспроизведении музыки.

Выбор папки и файла MP3/WMA

На устройстве

1. Нажмите **SEARCH** и поворачивайте **DJ SCRATCHER / SEARCH & MULTI** или **К/Д**, пока не появится желаемый файл. Можно также выполнить поиск в папке, если снова нажать **SEARCH**.
2. Нажмите **OK** или **И** для воспроизведения выбранного файла. При поиске в папке нажмите **OK**, чтобы выбрать файл в папке, затем снова нажмите **OK** или **И**. Воспроизводится выбранный файл.

На пульте дистанционного управления

1. Нажмите **PRESET/FOLDER +/-** на пульте дистанционного управления, пока не появится нужная папка.
2. Выберите файл, который хотите удалить, при помощи **К/Д**.
3. Нажать **▷** на пульте дистанционного управления.

Примечание

- Папки / файлы USB распознаются как указано ниже.

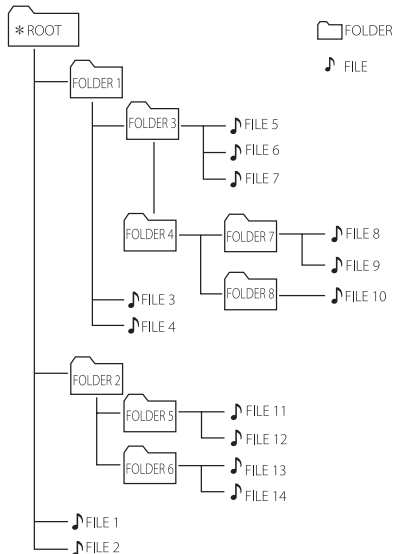

- Если в папке нет файлов, то папка не появится.
- Папки отображаются в следующем виде:
ROOT → FOLDER 1 → FOLDER 3 → FOLDER 7 → FOLDER 8 → FOLDER 5 → FOLDER 6
- Файлы будут воспроизводиться с файла № 1 до файла № 14 по одному.
- Файлы и папки будут представлены в порядке записи или в ином порядке, в зависимости от состояния записи.

*ROOT: при распознавании компьютером USB-устройства первой отображается папка "ROOT".

Удаление файла/папки или формата

Вы можете удалить файл, папку на вашем USB или отформатировать накопитель USB.

1. Выберите функцию USB, нажав **F**.
2. Нажимайте **CLEAR/DELETE** на пульте дистанционного управления несколько раз, дисплей меняется следующим образом.

DEL FILE → DEL DIR → FORMAT

На дисплее	Описание
DEL FILE	Выберите файл, который необходимо удалить
DEL DIR	Выберите папку, которую вы хотите удалить
FORMAT	Выберите для форматирования устройства USB.

Если вы хотите выйти из текущего режима, нажмите **□**.

3. Для удаления файла/папки или форматирования нажмите **CLEAR/DELETE** на пульте дистанционного управления.

Внимание!

- Не извлекайте USB-устройство во время его работы. (воспроизведения, удаления и т. д.)
- Чтобы предотвратить потерю данных, рекомендуется регулярно создавать резервную копию.
- В зависимости от состояний устройства USB функция удаления может не поддерживаться. (блокирование и т.п.)

Расширенные операции на USB

Воспроизведение JUKE BOX

Функция JUKE BOX позволяет вам создавать список ваших любимых файлов с USB-устройства. Можно ввести список воспроизведения объемом до 100 файлов.

Создание списка

воспроизведения JUKE BOX

1. Нажмите и удерживайте **MARKER/JUKEBOX** на пульте дистанционного управления, чтобы перейти в режим редактирования.
(Воспроизведение будет остановлено при нажатии **MARKER/JUKEBOX** на пульте дистанционного управления.)
2. Выберите файл, нажав **КК/▷** на пульте дистанционного управления.
3. Нажмите **MARKER/JUKEBOX** на пульте дистанционного управления, чтобы сохранить файл.
4. Повторите шаги 2-3, чтобы сохранить другие файлы.
(Вы можете изменить список, нажав **PRESET/FOLDER +/-** на пульте дистанционного управления, чтобы выбрать номер программы JUKE BOX.)
5. Еще раз нажмите кнопку **MARKER/JUKEBOX** на пульте дистанционного управления.

Для воспроизведения списка JUKE BOX нажмите **▷** на пульте дистанционного управления после составления списка.



Примечание

При создании или изменении списка JUKE BOX режим REPEAT выключен.

Прослушивание JUKE BOX

Нажмите **MARKER/JUKEBOX** на пульте дистанционного управления один раз. На дисплее появится "ON - JUKE BOX".

Чтобы воспроизвести список JUKE BOX, нажмите **▷** на пульте дистанционного управления.

Для отмены нажмите **MARKER/JUKEBOX** на пульте дистанционного управления один раз. На дисплее появится "OFF - JUKE BOX".

Редактирование JUKE BOX

1. Нажмите и удерживайте **MARKER/JUKEBOX** на пульте дистанционного управления, чтобы перейти в режим редактирования.

(Воспроизведение будет остановлено при нажатии **MARKER/JUKEBOX** на пульте дистанционного управления.)

2. Нажмите **PRESET/FOLDER +/-** на пульте дистанционного управления, чтобы выбрать файл для редактирования.
3. Нажмите кнопку **КК/▷** на пульте дистанционного управления.
4. Нажмите кнопку **MARKER/JUKEBOX** на пульте дистанционного управления.
5. Повторите шаги 2 и 4 для сохранения других записей/файлов.
6. Еще раз нажмите кнопку **MARKER/JUKEBOX** на пульте дистанционного управления.

Для воспроизведения списка JUKE BOX нажмите **▷** на пульте дистанционного управления после составления списка.

Удаление списка воспроизведения JUKE BOX

Функция удаления работает только в режиме редактирования.

1. Нажмите и удерживайте **MARKER/JUKEBOX** на пульте дистанционного управления, чтобы перейти в режим редактирования.

Или

Нажмите **CLEAR/DELETE** на пульте дистанционного управления во время воспроизведения списка JUKE BOX, чтобы войти в режим редактирования.

2. Выберите композицию, нажав несколько раз кнопку **PRESET/FOLDER +/-** на пульте дистанционного управления.
3. Нажмите **CLEAR/DELETE** на пульте дистанционного при выборе композиции.



Примечание

- Если списка JUKE BOX нет, при нажатии **MARKER/JUKEBOX** на пульте дистанционного управления на дисплее появится "NO PROG".
- JUKE BOX отключается в случаях, указанных ниже.
 - Переход к использованию другой функции.
 - Выключение и включение устройства.
 - Нажатие цифровых кнопок на пульте дистанционного управления.
 - Воспроизведение файла с использованием **SEARCH** и **DJ SCRATCHER / SEARCH & MULTI** на устройстве.
- Список JUKE BOX удаляется в случаях, указанных ниже.
 - Извлечение USB-устройства.
 - Удаление музыкальных файлов на USB-устройстве.

Эффект воспроизведения

Устройство поддерживает различные звуковые эффекты и эффекты воспроизведения: DJ EFFECT, DJ SCRATCHER, DJ PAD, AUTO DJ, DJ LOOP, PARTY ACCELERATOR, PARTY KICK STARTER.

DJ EFFECT

Позволяет использовать DJ EFFECT, например звуковой эффект FLANGER/ PHASER/ WAH/ DELAY .

1. Нажмите **DJ EFFECT** на устройстве, чтобы выбрать нужный DJ EFFECT (FLANGER, PHASER, WAH, DELAY, OFF).
2. Поверните **DJ SCRATCHER / LEVEL CONTROL** на устройстве по часовой стрелке или против часовой стрелки, чтобы выбрать уровень DJ EFFECT от 0 до 15.

! Примечание

- Режим **DJ EFFECT** отображается в течение 3 секунд при нажатии кнопки DJ EFFECT.
- При регулировке уровня его значение отображается на индикаторе уровня.
- Если функция меняется или устройство выключается, а затем снова включается, режим DJ EFFECT с эффектом DJ EFFECT отключается.

DJ SCRATCHER

Можно выводить и микшировать звуковые эффекты DJ SCRATCHER.

Вращайте **DJ SCRATCHER / SEARCH & MULTI** или **DJ SCRATCHER / LEVEL CONTROL** на устройстве с целью микширования звука "скретч".

- Вы можете слышать звуковой эффект «скретч» в зависимости от направления, в котором вы вращаете **DJ SCRATCHER / SEARCH & MULTI** или **DJ SCRATCHER / LEVEL CONTROL** на устройстве.

AUTO DJ

Auto DJ соединяет конец одной композиции с началом другой для достижения непрерывного воспроизведения. При этом выравнивается уровень громкости воспроизведения всех записей/файлов.

При повторном нажатии кнопки **AUTO DJ** на пульте дистанционного управления индикация на дисплее меняется следующим образом.

RANDOM (SHUFFLE) → SEQUENTIAL → OFF

На дисплее	Описание
OFF	-
RANDOM (SHUFFLE)	В данном режиме воспроизведение осуществляется в произвольном порядке.
SEQUENTIAL	В данном режиме композиция воспроизводится повторно.

! Примечание

- Режим AUTO DJ не поддерживает поиск раздела внутри дорожки/файла или воспроизведение с повторением или в случайном порядке.
- Если вы перейдете к другим функциям или остановите музыку, используя в режиме AUTO DJ, AUTO DJ будет отключен.
- AUTO DJ не поддерживается в музыкальном файле, длительность которого меньше 60 секунд.
- При воспроизведении списка JUKE BOX выбирается только SEQUENTIAL.
- Для функции USB вместо RANDOM отображается SHUFFLE.

DJ PAD

Позволяет микшировать звуковые эффекты CLUB, DRUM или USER. Каждый режим поддерживает до 3 звуковых эффектов.

1. Нажмите и удерживайте **DJ PAD (CLUB, DRUM или USER)** на устройстве, чтобы выбрать желаемый DJ PAD звуковой эффект.
2. Нажмите **DJ PAD (1, 2, 3)** для определения желаемого звука на устройстве.

! Примечание

- Если вы хотите использовать эффект USER, необходимо зарегистрировать источник с помощью приложения "LG XBOOM". Если источник не зарегистрирован для USER, в окне отображения появляется надпись "EMPTY" или "NO SOUND".
- Исходный режим DJ PAD — это CLUB звуковой эффект.
- DJ PAD режим отображается в течение 3 секунд при нажатии **DJ PAD (CLUB, DRUM или USER)** на устройстве.
- Звук DJ PAD микшируется при нажатии **DJ PAD (1, 2, 3)** на устройстве.
- Воспроизводимый в данный момент звук DJ PAD прекращает звучать и воспроизводится выбранный звук DJ PAD, если нажать на другой уровень **DJ PAD (1, 2, 3)** на устройстве при воспроизведении DJ PAD звука.

DJ LOOP

Определенный фрагмент (около 1 секунды) звука непрерывно воспроизводится. (только USB)

Во время воспроизведения нажмите и удерживайте **DJ LOOP** на устройстве на нужной точке. Можно отменить функцию DJ LOOP, отпустив ее.

! Примечание

Эта функция отменяется после 10-кратного выполнения или при отпуске кнопки **DJ LOOP** на устройстве.

PARTY ACCELERATOR

Это позволяет создать атмосферу праздника.

1. Выберите режим, нажав **PARTY ACCELERATOR MODE** на устройстве. В зависимости от режима звуковой эффект будет различаться.
MODE 1 → MODE 2 → USER
2. После выбора режима выведите рычажок **PARTY ACCELERATOR** на устройстве вверх, чтобы создать атмосферу праздника. Световой шар на устройстве, светодиодные индикаторы и звуковые эффекты будут реагировать на движение рычажка **PARTY ACCELERATOR**.
OFF → ACCEL 1 → ACCEL 2 → CLIMAX

! Примечание

Если вы хотите использовать эффект USER, необходимо зарегистрировать источник с помощью приложения "LG XBOOM". Если источник не зарегистрирован для USER, в окне отображения появляется надпись "EMPTY" или "NO SOUND".

PARTY KICK STARTER (ЗАПУСК ВЕЧЕРИНКИ)

При отключенном питании эта функция включает устройство с использованием звука Party Kick Starter (Запуск вечеринки).

При включенном питании эта функция микширует звук с использованием Party Kick Starter (Запуск вечеринки).

При выключенном питании

1. Нажмите **PARTY STARTER** на устройстве
2. На экране появляется сообщение “COME ON” при воспроизведении звука Party Kick Starter (Запуск вечеринки). Затем перед выключением питания отобразятся функция и уровень громкости звука.

При включенном питании

1. Нажмите **PARTY STARTER** на устройстве
2. На экране появляется сообщение “COME ON” при воспроизведении звука Party Kick Starter (Запуск вечеринки).

! Примечание

- Если требуется изменить звуковой эффект, необходимо записать этот звуковой эффект с помощью приложения “LG XBOOM”.
- Если используется режим CHILDSAFE, выходной сигнал функцией Party Kick Starter (Запуск вечеринки) не выдается.

Использование технологии беспроводного соединения **BLUETOOTH®**

О технологии Bluetooth

Bluetooth представляет собой технологию беспроводной связи устройств с небольшим радиусом действия.

Звучание может прерываться, если на подключение воздействуют помехи от других электронных волн или устройств **Bluetooth** подключенных в других комнатах.

Подключение отдельных устройств с использованием беспроводной технологии **Bluetooth** не требует дополнительных затрат.

Мобильным телефоном с поддержкой беспроводной технологии **Bluetooth** можно управлять с помощью Cascade, если подключение установлено с использованием технологии беспроводной связи **Bluetooth**.

- Доступные устройства: Смартфон, MP3-плеер, ноутбук и т. п.
- Версия: 4.0
- Кодер-декодер: SBC, AAC

Протоколы Bluetooth

Для использования беспроводной технологии **Bluetooth** устройства должны обрабатывать определенные протоколы. Данное устройство совместимо со следующим профилем.

A2DP (Расширенный профиль распределения звука)

Прослушивание музыки, хранящейся на устройствах Bluetooth

Сопряжение вашей системы и устройства Bluetooth

Перед процедурой согласования устройств включите режим **Bluetooth** на своем устройстве **Bluetooth**. См. руководство пользователя для устройства **Bluetooth**. После выполнения операции сопряжения повторять ее снова не требуется.

1. Включите главное устройство.

! Примечание

Если блокировка подключения Bluetooth включена, можно выполнить поиск по устройству **Bluetooth** в функции BT.

2. Включите устройство **Bluetooth** и выполните сопряжение. При поиске данного устройства с устройства **Bluetooth** на дисплее устройства **Bluetooth** может появиться список найденных устройств (в зависимости от типа устройства **Bluetooth**. Ваше устройство отобразится как "LG OL90DK (XX)".

! Примечание

- Обозначение XX указывает последние две цифры адреса **Bluetooth**. Например, если устройство имеет адрес **Bluetooth**, такой как 9C:02:98:4A:F7:08, вы увидите "LG OL90DK (08)" на вашем устройстве **Bluetooth**.
- В зависимости от типа устройства Bluetooth может использоваться другой способ сопряжения. Подробнее о сопряжении **Bluetooth** см. в руководстве к устройству **Bluetooth**.
- Вы можете подключать к этому устройству до 3 устройств **Bluetooth** одновременно с помощью того же метода, который был описан выше, только в режиме использования функции **Bluetooth**.
- Подключение с сопряжением нескольких устройств поддерживается только на устройствах Android. (Подключение с сопряжением нескольких устройств может не поддерживаться в зависимости от спецификации подключаемых устройств.)
- Съёмное/отсоединяемое устройство **Bluetooth** (например Dongle и т.п.) не поддерживает сопряжение нескольких телефонов.

3. При успешном подключении к устройству **Bluetooth** на дисплее появится сообщение "PAIRED", которое затем изменится на имя устройства **Bluetooth**. На дисплее отобразится сообщение "BT".

! Примечание

- Сообщение "PAIRED" на мгновение появляется на дисплее при подключении других устройств в режиме сопряжения нескольких устройств.
- Если имя устройства недоступно, отобразится символ " _ ".

4. Слушайте музыку. Чтобы воспроизвести музыкальные композиции с вашего устройства **Bluetooth**, ознакомьтесь с руководством пользователя вашего устройства **Bluetooth**.

! Примечание

- При использовании технологии **Bluetooth** размещайте устройство **Bluetooth** как можно ближе и сохраняйте это расстояние. Однако в некоторых ситуациях (описываются ниже) эта функция может работать недостаточно эффективно:
 - Если между мобильным устройством и устройством **Bluetooth** имеется препятствие.
 - Если используется другое устройство с технологией **Bluetooth**, например медицинский прибор, микроволновая печь или беспроводное сетевое устройство.
- Если соединение **Bluetooth** не работает, попробуйте снова подключить его.
- Даже если к этому устройству подключено до 3 устройств **Bluetooth** в режиме **Bluetooth**, вы можете воспроизводить музыку и управлять ею с помощью всего одного из подключенных устройств.

! Примечание

- Воспроизведение звука может прерываться, когда на подключение влияют помехи от других электронных устройств.
- В зависимости от типа устройства выполнение функции **Bluetooth** может оказаться невозможным.
- Можно применять беспроводное подключение для пользования телефоном, прослушивания музыки в формате MP3, подключения ноутбука и т. п.
- Чем больше расстояние между данным устройством и устройством **Bluetooth**, тем хуже качество звучания.
- **Bluetooth** -подключение прерывается при выключении устройства или при слишком большом удалении его от данного устройства **Bluetooth**.
- При нарушении **Bluetooth** -подключения повторно подключите устройство **Bluetooth** к данному устройству.
- Когда устройство **Bluetooth** не подключено, в окне дисплея появляется сообщение "BT READY".
- Если вы используете функцию **Bluetooth**, установите надлежащий уровень громкости на **Bluetooth** -устройстве.
- При подключении устройства **Bluetooth** (устройства iOS и т. п.) к этому блоку или при эксплуатации устройства уровень громкости может синхронизироваться между ними.
- Подключение **Bluetooth** будет отключено, если изменить функцию **Bluetooth** на любые другие. В приложении "LG XBOOM" только одно устройство, на котором выполняется воспроизведение, поддерживает подключение по **Bluetooth**. Вы можете управлять устройством **Bluetooth** с помощью этого устройства, но не можете использовать вывод звука.
- При запуске функции **Bluetooth** данное устройство автоматически подключается к последнему подключенному устройству **Bluetooth** или устройству, которое воспроизводилось последним. (Подключение с согласованием нескольких устройств может не поддерживаться в зависимости от спецификаций подключаемых устройств.)

Управление подключенным устройством Bluetooth

Можно управлять подключенным устройством Bluetooth с устройства: воспроизводить, приостанавливать, останавливать и пропускать дорожки.



Примечание

- Эта функция доступна только на устройствах Android OS и iOS .
- Некоторые устройства **Bluetooth** могут не поддерживать эту функцию, или она может работать иначе.

Блокировка подключения Bluetooth (BT LOCK)

Вы можете ограничить подключение **Bluetooth** только для BT (**Bluetooth**) и функции LG TV, чтобы предотвратить несанкционированное подключение **Bluetooth** .

Чтобы включить эту функцию, нажмите и удерживайте ▷ на пульте дистанционного управления или DI на устройстве в течение 5 секунд во время работы функции BT (**Bluetooth**).

Появляется надпись “ON-BT LOCK”, после чего можно ограничить подключение по **Bluetooth** .

Чтобы включить эту функцию, нажмите и удерживайте ▷ на пульте дистанционного управления или DI на устройстве в течение 5 секунд во время работы функции BT (**Bluetooth**).

Отображается надпись “OFF-BT LOCK”.



Примечание

Даже если включить блокировку подключения по **Bluetooth**, эта система включается благодаря функции Auto Power. Чтобы предотвратить это, отключите функцию Auto Power (Автоматическое включение питания). (стр.52)

Использование приложения LG XBOOM

! Примечание

- Приложение “LG XBOOM” работает только на устройстве с операционной системой Android.
- Рекомендуется использовать последнюю версию приложения.

О приложении “LG XBOOM”

Приложение “LG XBOOM” добавляет устройству новые функции.

Чтобы воспользоваться дополнительными функциями, рекомендуется загрузить и установить бесплатное приложение “LG XBOOM”.

Ниже вы познакомитесь с особенностями приложения “LG XBOOM”.

Мульти джук-бокс: Если вы подключите до 3 телефонов **Bluetooth** одновременно, то это устройство станет настоящим развлекательным центром. Воспроизведение музыки с обоих телефонов и создание настраиваемого списка воспроизведения со всех телефонов.

Создатель образцов: Записывайте эффекты на своем смартфоне, а потом синхронизируйте их с системой через **Bluetooth**. Вашим творческим возможностям нет предела.

Установите приложение “LG XBOOM” на ваше устройство Bluetooth

Имеется два способа установки приложения “LG XBOOM” на устройстве **Bluetooth**.

Установите приложение “LG XBOOM” с помощью QR-кода

1. Установите приложение “LG XBOOM” с помощью QR-кода. Используйте сканер, чтобы отсканировать QR-код.



2. Коснитесь значка для установки.

! Примечание

- Убедитесь, что устройство **Bluetooth** подключено к Интернету.
- Убедитесь, что на устройстве **Bluetooth** есть приложение с программным обеспечением для сканирования. Если такого приложения нет, загрузите его с “Google Android Market (Google Play Store)”.
- В зависимости от региона использование QR-кода может не поддерживаться.
- Вы можете найти доступное приложение этого устройства с помощью приложения “LG Audio”.
 - Android O/S: Версия 5.0 (или более поздняя версия)

Установите приложение “LG XBOOM” с веб-сайта “Google Android Market (Google Play Store)”

1. Коснитесь значка “Google Android Market (Google Play Store)”.
2. В строке поиска наберите “LG XBOOM” и выполните поиск.
3. В списке результатов поиска найдите “LG XBOOM” и коснитесь его, чтобы загрузить приложение **Bluetooth**.
4. Коснитесь значка для установки.

! Примечание

- Убедитесь, что устройство **Bluetooth** подключено к Интернету.
- Убедитесь, что на устройстве **Bluetooth** установлен магазин приложений “Google Android Market (Google Play Store)”.

Активируйте Bluetooth с помощью приложения “LG XBOOM”

Приложение “LG XBOOM” помогает подключить ваше устройство **Bluetooth** к данному устройству.

Коснитесь значка приложения “LG XBOOM” на главном экране, чтобы открыть приложение “LG XBOOM” и перейти к главному меню.

! Примечание

- Приложение “LG XBOOM” доступно для указанных далее версий программного обеспечения.
 - Android O/S: Версия 5.0 (или более поздняя версия)
- Если вы пользуетесь приложением “LG XBOOM” для работы, то увидите различия между приложением “LG XBOOM” и поставляемым пультом ДУ. По необходимости используйте пульт дистанционного управления, входящий в комплект поставки.
- В зависимости от устройства **Bluetooth** приложение “LG XBOOM” может не работать.
- После подключения приложения “LG XBOOM”, музыка может воспроизводиться вашим устройством **Bluetooth**. В этом случае попробуйте повторить процедуру подключения.
- Если вы работаете с другими приложениями или изменяете настройки на вашем устройстве **Bluetooth** во время использования приложения “LG XBOOM”, приложение “LG XBOOM” может работать неправильно.
- Если приложение “LG XBOOM” работает неправильно, проверьте ваше устройство **Bluetooth** и подключение приложения “LG XBOOM”, а затем повторите попытку подключения.
- В зависимости от операционной системы смартфона существуют некоторые различия в эксплуатации приложения “LG XBOOM”.
- Проверьте настройки **Bluetooth** на вашем устройстве **Bluetooth**, если подключение приложения “LG XBOOM” работает неправильно.

Использование радиоприёмника

Убедитесь, что FM-антенна подсоединена. (стр. 22)

Прослушивание радио

1. Нажимайте кнопку **F** до тех пор, пока не отобразится FM в окне дисплея. Включится станция, которая прослушивалась в последний раз.
2. Автоматическая настройка:
Нажмите и удерживайте **TUNING +/-** на пульте дистанционного управления или **KK/▷◁** на устройстве, до тех пор пока индикатор частоты не начнет менять значение, а затем отпустите кнопку. Сканирование останавливается, когда устройство настраивается на станцию.
Или
Ручная настройка:
Нажмите несколько раз **TUNING +/-** на пульте дистанционного управления или **KK/▷◁** на устройстве.
3. Отрегулируйте уровень громкости с помощью кнопок **VOL +/-** на пульте дистанционного управления или вращая ручку **MASTER VOL. +/-** на устройстве несколько раз.

Улучшить качество приёма FM

Нажмите **▷** на пульте дистанционного управления или **▷** на устройстве. Тюнер перейдёт из режима стерео в режим моно, качество приёма улучшится.

Программирование радиостанций

Вы можете запрограммировать до 50 станций в диапазоне FM.

Перед началом настройки необходимо уменьшить громкость звука.

1. Нажимайте кнопку **F** до тех пор, пока не отобразится FM в окне дисплея.
2. Выберите нужную частоту, нажав **TUNING +/-** на пульте дистанционного управления или **KK/▷◁** на устройстве.
3. Нажмите **◎** на пульте дистанционного управления. На дисплее начнёт мигать номер для сохранения радиостанции.
4. Кнопкой **PRESET/FOLDER +/-** на пульте дистанционного управления, чтобы выбрать нужный настроенный ранее номер.
5. Нажмите **◎** на пульте дистанционного управления. Радиостанция будет сохранена.
6. Повторите шаги 2–5, чтобы сохранить другие станции.
7. Для прослушивания установленной станции нажмите кнопку **PRESET/FOLDER +/-** или цифровые кнопки от **0** до **9** на пульте дистанционного управления.

Удаление всех сохранённых радиостанций

1. Нажмите **CLEAR/DELETE** на пульте дистанционного управления. На экране отображается сообщение "DEL ALL".
2. Нажмите **CLEAR/DELETE** на пульте дистанционного управления, чтобы удалить все сохранённые радиостанции. "DELETED ALL" будет прокручиваться в окне дисплея.

Настройка звука

Настройка режима объемного звучания

Эта система имеет несколько предустановленных режимов эквалайзера. Эквалайзер может показывать различные элементы, в зависимости от источника звука и настроенных эффектов.

Нужный режим звучания выбирается с помощью кнопки **EQUALIZER** на пульте дистанционного управления.

На дисплее	Описание
BASS (BASS BLAST) или BASS+ (BASS BLAST+)	Усиливает низкие частоты и создаёт мощный звук.
POP CLASSIC ROCK JAZZ	Эти режимы передают звуковую атмосферу музыкального произведения, придавая ощущение присутствия на концерте рок- или поп-музыки, джазовом концерте или концерте классической музыки.
FOOTBALL	Мы можете наслаждаться эквалайзером FOOTBALL STADIUM.
STANDARD	Вы можете прослушивать оптимизированное звучание.

Вы можете выбрать необходимый режим звучания с помощью кнопки **SPECIAL EQ** на пульте дистанционного управления или **SPECIAL EQ / BASS BLAST** (или **BASS BLAST+**) на устройстве.

На дисплее	Регион	Описание
FUNK, REGUETON, SAMBA, MERENGUE, AXE, SALSA, SERTANEJ, FORRO	Латинская Америка	Оптимизированный звуковой эффект для музыкального жанра, предпочитаемого в каждом регионе.
АРАБСКИЙ	Ближний Восток	
DANGDUT	Индонезия	
AFRO	Африка	
ИНДИЯ	Индия	

! Примечание

Нажмите на 3 секунды **SPECIAL EQ / BASS BLAST** (или **BASS BLAST+**) на устройстве, чтобы напрямую выбрать эффект BASS (BASS BLAST) или BASS+ (BASS BLAST+).

Настройка режима **USER EQ**

Вы можете настраивать уровень звука тембра высоких, средних и низких частот в соответствии со своими предпочтениями.

1. Нажмите кнопку **USER EQ** на устройстве. Отобразится "USER EQ".
2. Нажмите **USER EQ** на устройстве несколько раз, пока в окне отображения не появится нужная настройка.
3. Вращайте **DJ SCRATCHER / LEVEL CONTROL** на устройстве для регулировки значения.

Другие операции

Временно выключить звук

Нажмите кнопку  на пульте дистанционного управления, чтобы отключить звук.

Звук можно отключить, например, для ответа на телефонный вызов, на экране дисплея отображается надпись "MUTE".

Для отмены повторно нажмите  на пульте дистанционного управления или измените уровень громкости.

Демонстрационный режим

В выключенном состоянии нажмите кнопку **DEMO** на устройстве один раз. Устройство включится, и на экране появятся каждая из функций с воспроизведением демонстрационных звуков. Чтобы отменить функцию DEMO, нажмите **DEMO** на устройстве еще один раз.

Возобновить паузу

Система сохраняет позицию, где была нажата кнопка , в зависимости от диска или USB-устройства.

Если вы дважды нажмете , устройство очистит место останова.

Использование пульта дистанционного управления вашего телевизора

Вы можете управлять некоторыми функциями этого устройства с помощью пульта дистанционного управления телевизора даже при использовании изделия другой компании.

К управляемым функциям относятся усиление/снижение громкости и выключение звука.

Нажмите и удерживайте  на пульте дистанционного управления в течение 3 секунд в функции OPTICAL, чтобы включить или выключить эту функцию.

На дисплее	Описание
ON-TV REMOTE	Функция TV REMOTE включена.
OFF-TV REMOTE	Функция TV REMOTE выключена.

! Примечание

- Поддерживаемые марки телевизоров

LG	Panasonic	Philips	Samsung
Sharp	Sony	Toshiba	Vizio

- Убедитесь, что для звукового вывода телевизора установлено значение [Внешний динамик].
- В зависимости от пульта дистанционного управления эта функция может не всегда работать хорошо.
- Эта функция не работает на пульте дистанционного управления Magic телевизора LG.
- Эта функция работает только с функцией OPTICAL.

Режим CHILDSAFE

Эта функция позволяет избежать слишком громкого звука при включении устройства, если перед этим был выставлен высокий уровень громкости.

Чтобы включить режим CHILDSAFE, нажмите и удерживайте кнопку **OK** на устройстве при минимальном уровне громкости на устройстве — "MIN".

В режиме CHILDSAFE уровень громкости повышается постепенно.

Чтобы отключить режим CHILDSAFE, нажмите и удерживайте кнопку **OK** на устройстве при минимальном уровне громкости на устройстве ("MIN") и данном включенном режиме.

! Примечание

При использовании функции USB или (**Bluetooth**), режим CHILDSAFE перестает работать примерно через 2 минуты после включения системы, даже если этот режим включен.

Сохранение последнего эпизода

DVD

Устройство запоминает последний эпизод с последнего просмотренного диска. Последний эпизод остается в памяти даже после извлечения диска и отключения проигрывателя. Если загрузить повторно диск, сцена с которого была запомнена, воспроизведение автоматически начнется с этой сцены.

Возобновление питания - Дополнительно

DVD

Даже при внезапном отключении питания после включения устройства воспроизведение возобновится с места остановки. Система периодически сохраняет текущее состояние воспроизведения.

Выбор системы (не обязательно)

Необходимо выбрать соответствующий режим работы для телевизора. Нажмите и удерживайте кнопку **II** на пульте дистанционного управления более пяти секунд, чтобы выбрать систему в [Home Menu]. (NTSC ↔ PAL)

! Примечание

Если подключено устройство USB или вставлен диск, эта функция не работает.

Использование микрофона

1. Подключите микрофон к разъему MIC.
2. Начните воспроизведение музыкальной записи.
3. Пойте сами под аккомпанемент. Отрегулируйте уровень громкости микрофона с помощью кнопок **MIC VOL -/+** на пульте дистанционного управления или вращая ручку **MIC VOL. -/+** на устройстве по часовой или против часовой стрелки.

! Примечание

- Когда микрофон не используется, установите громкость MIC на минимальный уровень или же выключите MIC и отключите микрофон от разъема MIC.
- Если микрофон установлен слишком близко к динамику, может раздаваться "воюющий" звук. В этом случае поместите микрофон подальше от динамика или уменьшите уровень громкости звука с помощью **MIC VOL -** на пульте дистанционного управления или **MIC VOL. -/+** на устройстве.
- Если звук, воспроизводимый микрофоном, слишком громкий, он может искажаться. В этом случае установите громкость микрофона, нажав **MIC VOL -** на пульте дистанционного управления или вращая **MIC VOL. -/+** на устройстве.
- Можно задать эффект эхо для звука с микрофона с помощью нажатия **MIC ECHO**.

ПОДАВЛЕНИЕ ГОЛОСА

Вы можете уменьшить вокальные тона во время воспроизведения музыки с различных источников входного сигнала.

Нажмите **VOICE CANCELLER** и в окне отображения появится сообщение "ON - VOICE CANCELLER".

Для отмены этого эффекта повторно нажмите **VOICE CANCELLER**.

Качество эффекта VOICE CANCELLER может быть различным в зависимости от условий записи соответствующих музыкальных файлов.

! Примечание

- Эта функция доступна при использовании функции DVD/CD, USB или BT (**Bluetooth**).
- Если эта функция недоступна, в окне дисплея отображается сообщение "NOT SUPPORT" (Не поддерживается).
- Данная функция доступна только при подключении микрофона.
- Если микрофон не подключен, в окне дисплея отображается сообщение "INSERT MIC" (вставьте микрофон).
- Функция недоступна в режиме MONO.
- Для ее инициализации измените функцию или отключите микрофон.
- Инициализация этой функции может быть невозможной в зависимости от состояния подключенных устройств.

ИЗМЕНЕНИЕ ВЫСОТЫ ТОНА

Вы можете регулировать высоту тона с использованием 9 шагов (4 шага – повышение, 4 шага – понижение и исходная высота тона).

- Для пошагового повышения тональности нажмите несколько раз **KEY CHANGER(#)** во время воспроизведения.
- Для пошагового понижения тональности нажмите несколько раз **KEY CHANGER(b)** во время воспроизведения.

! Примечание

- Эта функция доступна при использовании функции DVD/CD, USB или BT (**Bluetooth**).
- Для ее инициализации измените функцию, отключите микрофон или смените музыку.
- Инициализация этой функции может быть невозможной в зависимости от состояния подключенных устройств.
- Если эта функция недоступна, в окне дисплея отображается сообщение "NOT SUPPORT" (Не поддерживается).
- Если микрофон не подключен, в окне дисплея отображается сообщение "INSERT MIC" (вставьте микрофон).

СМЯГЧЕНИЕ ГОЛОСА

При подключении микрофона к гнезду MIC вы можете использовать функцию караоке, изменяя голос на различных источниках.

Для выбора режима различных вокальных эффектов несколько раз нажмите **VOCAL EFFECTS** или **VOCAL EFFECTS**, а затем поверните **DJ SCRATCHER / LEVEL CONTROL** на устройстве, когда в окне дисплея отображается режим вокальных эффектов.

BASS → SOPRANO → HELIUM → ROBOT → DUET MAN → DUET WOMAN → BASS ECHO1 → SOPRANO ECHO1 → HELIUM ECHO1 → ROBOT ECHO1 → DUET MAN1 → DUET WOMAN1 → BASS ECHO2 → SOPRANO ECHO2 → HELIUM ECHO2 → ROBOT ECHO2 → DUET MAN2 → DUET WOMAN2 → OFF

! Примечание

- Если микрофон не подключен, в окне дисплея отображается сообщение "INSERT MIC" (вставьте микрофон).
- Если вы нажали **KEY CHANGER**, **DJ EFFECT** или **MIC ECHO** на устройстве в режиме **VOCAL EFFECTS** после восстановления текущих **VOCAL EFFECTS**, отключите режим **VOCAL EFFECTS** и пользуйтесь режимом **KEY CHANGER**, **DJ EFFECT** или **ECHO**.
- Чтобы отключить режим **VOCAL EFFECTS**, нажмите и удерживайте кнопку **VOCAL EFFECTS**.

ЭХО

При подключении микрофона к разъему MIC, можно получить эффект эха из микрофона, нажав **MIC ECHO**.

ECHO 1 → ECHO 2 → OFF

! Примечание

- Если микрофон не подключен, в окне дисплея отображается сообщение "INSERT MIC" (вставьте микрофон).
- Если нажать кнопку **VOCAL EFFECTS** в режиме **ECHO**, то после сохранения текущего режима **ECHO** выключите режим **ECHO** и работайте с режимом **VOCAL EFFECTS**.
Чтобы включить режим **ECHO**, снова нажмите **MIC ECHO** после резервного сохранения текущих эффектов **VOCAL EFFECTS**.

ОСВЕЩЕНИЕ

Эта функция предназначена для выбора атмосферы вечеринки посредством определения характера подсветки на устройстве.

Нажмите **LIGHTING** на устройстве несколько раз или нажмите **LIGHTING** на устройстве, а затем поверните **DJ SCRATCHER / LEVEL CONTROL** на устройстве.

PARTY → WATER → FOREST → (MY STYLE) → OFF

! Примечание

- Функция подсветки доступна во всех функциях.
- Режим освещения сохраняет предыдущее значение при первом нажатии **LIGHTING** на устройстве; нажмите эту кнопку еще раз, чтобы переключить режимы.
- Если вы хотите использовать эффект MYSTYLE, необходимо зарегистрировать источник с помощью приложения "LG XBOOM".
- Не смотрите прямо на светоизлучающие элементы при включении функции **LIGHTING**.
- Если яркость подсветки становится слишком сильной, включите освещение в помещении или отключите функцию **LIGHTING** на устройстве.
- Функционирование может иметь свои особенности в зависимости от воспроизводимой музыки, подключенного устройства или состояния настройки.
- Чтобы включить или выключить верхнее и нижнее освещение LED, нажмите и удерживайте **LIGHTING** на устройстве в течение 3 секунд.

На дисплее	Описание
ON-FLASH	Верхние и нижние LED-огни включены.
OFF-FLASH	Верхние и нижние LED-огни выключены.

Настройка таймера выключения устройства

Нажмите **SLEEP** на пульте дистанционного управления несколько раз, чтобы выбрать время задержки в интервале между 10 и 180 минутами.

По окончании заданного времени устройство выключается.

Чтобы отменить функцию ожидания, нажимайте **SLEEP** на пульте дистанционного управления до тех пор, пока не появится "OFF".

! Примечание

- Вы можете проверить оставшееся время до отключения устройства. Нажмите **SLEEP** на пульте дистанционного управления, чтобы проверить или изменить оставшееся время.
- Можно изменить оставшееся время, если на экране отображается оставшееся время или надпись "DIMMER".

Регулятор яркости

Нажмите **SLEEP** на пульте дистанционного управления один раз.

Яркость экран дисплея снижается наполовину.

Для отмены несколько раз нажмите **SLEEP** на пульте дистанционного управления, пока не появится "OFF".

! Примечание

Все светодиодные индикаторы погаснут, когда будет включен светорегулятор.

Автовыключение

В целях энергосбережения устройство автоматически выключает питание, если данное устройство не подключено к внешнему устройству и не используется в течение 15 минут.

Устройство также автоматически отключится через шесть часов, если основной блок был подключен к другому устройству с помощью аналогового входа.

Функция автоматического отключения питания применяется в случае использования WIRELESS PARTY LINK только к устройству MAIN. Для устройства OTHER функция автоматического отключения питания доступна после отключения устройства OTHER и устройства MAIN.

Как отключить беспроводное сетевое

соединение или беспроводное устройство. Выключите устройство, удерживая нажатой кнопку питания более 5 секунд.

Автоматическое включение электропитания

Это устройство автоматически включается при поступлении входного сигнала с LG TV, BT (**Bluetooth**) или оптический. Когда вы включаете телевизор, подключенный к данному устройству, это устройство распознает входящий сигнал и выбирает подходящую функцию. Вы можете услышать звуковой сигнал вашего устройства.

Если вы попытаетесь подключить устройство **Bluetooth** то данное устройство включится и подключит устройство **Bluetooth**. Вы можете проигрывать свою музыку.

При каждом выключении системы 5-секундным нажатием кнопки  на устройстве функция AUTO POWER включается или выключается.

На дисплее	Описание
ON-AUTO POWER	Функция AUTO POWER включена.
OFF-AUTO POWER	Функция AUTO POWER выключена.

! Примечание

- В зависимости от подключенного устройства данная функция может быть недоступна.
- В зависимости от подключенного устройства данное устройство может включаться, но функция **Bluetooth** не активироваться.
- При отключении функции **Bluetooth** данным устройством некоторые устройства **Bluetooth** непрерывно предпринимают попытки подключения к данному устройству. Поэтому рекомендуется перед выключением данного устройства отключить соединение.
- При подключении к приложению "LG XBOOM" функция **Bluetooth** данного устройства также включается.
- При подключении данного устройства с помощью функции LG TV или **Bluetooth** на устройстве подключается соответствующая функция.
- Если согласование с этим устройством уже выполнено, данное устройство может автоматически включиться сигналом на вход от источника, если оно было выключено.
- При ручном выключении данного устройства оно не включается автоматически с помощью функции AUTO POWER. Однако устройство может включиться автоматически с помощью функции AUTO POWER, если через 5 секунд отсутствия сигнала на оптический вход все же поступит сигнал.

Автоматическое изменение функции

Устройство распознает входные сигналы, например, Optical, BT (**Bluetooth**), LG TV и AUX 1, а затем автоматически меняет их на подходящую настройку.

Когда вы пытаетесь подключить устройство Bluetooth

Если вы пытаетесь подключить свое устройство **Bluetooth** к данной системе, выбирается функция **Bluetooth**. Воспроизводите музыку на устройстве **Bluetooth**.

При соединении AUX IN 1 (стереокабель, 3,5 мм)

Если вы подключили портативное устройство к разъему **AUX IN 1**, выбирается функция **AUX 1**. Воспроизводите музыку на переносном устройстве.

При поступлении оптического сигнала

Когда вы включаете внешнее устройство, подключенное к данному устройству при помощи оптического кабеля, это устройство изменяет функцию на оптическую. Вы можете услышать звуковой сигнал с вашего устройства.

Когда подключён телевизор LG TV

Когда вы включаете телевизор LG TV, подключённый с помощью функции LG Sound Sync, эта система изменяет функцию на LG TV. Вы можете прослушивать звук со своего телевизора.

! Примечание

- Эта функция недоступна при удалении.
- Эта функция работает только с ранее подключенными устройствами.
- Если задана функция блокировки подключения **Bluetooth**, подключение **Bluetooth** и LG TV будет доступно только при использовании функции **Bluetooth** и LG TV. (стр. 42)
- Функция LG Sound Sync (оптическая) изменяется так же как и функция **OPTICAL**.

Установка времени

1. Включите устройство.
2. Нажмите и удерживайте **CLOCK** на пульте дистанционного управления.
3. Выберите формат времени нажатием **⏪ / ⏩** на пульте дистанционного управления.
 - AM 12:00 (для отображения времени в 12-часовом формате) или 0:00 (для отображения времени в 24-часовом формате)
4. Нажмите **SET** на пульте дистанционного управления, чтобы подтвердить свой выбор.
5. Введите показания часа нажатием **⏪ / ⏩** на пульте дистанционного управления.
6. Нажмите кнопку **SET** на пульте дистанционного управления.
7. Выберите минуты нажатием **⏪ / ⏩** на пульте дистанционного управления.
8. Нажмите кнопку **SET** на пульте дистанционного управления.

Установка часов с помощью приложения “LG XBOOM”

Установите приложение “LG XBOOM” на Android устройство. (стр. 43 - 44)

Часы вашей системы автоматически синхронизируются с устройством при подключении соединения **Bluetooth** через приложение “LG XBOOM”.

Использование проигрывателя в качестве будильника

1. Включите устройство.
2. Нажмите и удерживайте **ALARM** на пульте дистанционного управления.
3. Для изменения часов и минут нажмите **⏪ / ⏩** на пульте дистанционного управления, затем нажмите **SET** на пульте дистанционного управления для записи изменений.
4. Нажмите **⏪ / ⏩** на пульте дистанционного управления, чтобы выбрать функцию, затем нажмите **SET** на пульте дистанционного управления для сохранения настройки.
 - Нажмите **⏪ / ⏩** на пульте дистанционного управления, чтобы выбрать предустановленное значение при выборе тюнера, затем нажмите **SET** на пульте дистанционного управления. Если номер памяти отсутствует, пропустите этот шаг.
5. Нажмите **⏪ / ⏩** на пульте дистанционного управления, чтобы изменить громкость, затем нажмите **SET** на пульте дистанционного управления для сохранения настройки.



Примечание

- Во время установки времени вы можете проверить его текущее значение нажатием на **CLOCK** на пульте дистанционного управления, даже при выключенном плеере.
- После настройки часов вы можете установить будильник.
- Если вы установили время на часах и будильнике, вы можете проверить информацию установки будильника нажатием **ALARM** на пульте дистанционного управления, даже если устройство отключено.
- Вы можете включить или выключить режим будильника **ALARM ON/OFF** нажав кнопку **ALARM** на пульте дистанционного управления.
- В случае DVD/CD или USB эта функция доступна при наличии музыкального файла. Если музыкальный файл отсутствует, данная функция изменяется на функцию тюнера.

Подключение WIRELESS PARTY LINK

Вы можете наслаждаться звуком через два динамика. Для полного наслаждения WIRELESS PARTY LINK, вам нужно найти еще один динамик.

Это совместимо с устройствами, поддерживающими WIRELESS PARTY LINK.

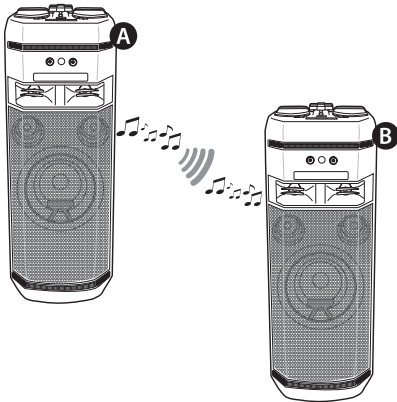

1. Нажмите **TWIN** на устройстве. На дисплее появится надпись **ROLE SELECT**.
2. Нажмите **TWIN** на устройстве, чтобы выбрать **MAIN** или **OTHER**.

- **A** устройство: выбор **MAIN**.

- **B** устройство: выбор **OTHER**.

Два устройства пытаются подключиться друг к другу.

3. Когда эти устройства успешно соединяются друг с другом, каждое из имен подключенных устройств появляется в каждом устройстве.

! Примечание

- Если вы используете соединение LG Sound Sync (LG TV) или OPTICAL, эта функция недоступна.
 - Если при использовании функции LG TV или функции OPTICAL попытаться подключить WIRELESS PARTY LINK, появится сообщение "NOT SUPPORT" в окне дисплея.
 - При переключении из какого-либо режима в режим OPTICAL или подключении LG Sound Sync/ OPTICAL во время использования WIRELESS PARTY LINK функция WIRELESS PARTY LINK будет выключена.
- Вы можете использовать микрофон только на устройстве OTHER. На устройстве OTHER поддерживаются не все функции.
- При отключении WIRELESS PARTY LINK устройство OTHER заменяется функцией BT (**Bluetooth**).
- При сбое подключение отображается окно "FAILED" на дисплее.
- Функция отключения звука синхронизируется на устройствах.
- Подключение WIRELESS PARTY LINK будет отключено, когда вы отключите устройство или нажмете **TWIN** на устройстве.
- Звук с устройства MAIN может отличаться от звука с устройства OTHER в зависимости от состояния воспроизведения или источника.

! Примечание

- При подключении к **Bluetooth** проверьте следующие сведения.
 - Вы можете подключить только одно устройство **Bluetooth** к устройству MAIN. Невозможно подключить устройство **Bluetooth** к устройству OTHER.
 - Подключение WIRELESS PARTY LINK поддерживается только на устройствах Android. (Подключение WIRELESS PARTY LINK может не поддерживаться в зависимости от спецификации подключаемых устройств и операционной системы.)
 - Съемные/отсоединяемые устройства **Bluetooth** (напр. Dongle и т. д.) не поддерживаются соединением WIRELESS PARTY LINK.
 - Когда WIRELESS PARTY LINK подключен, подключение Bluetooth не доступно в статусе удаления.
 - Если подключить WIRELESS PARTY LINK, когда вы воспроизводите через подключенное через **Bluetooth** устройство, оно может быть подключено заново, в зависимости от характеристик телефона.

Поиск и устранение неисправностей

Общие параметры

Проблема	Причина и способ устранения
Устройство работает ненадлежащим образом.	<ul style="list-style-type: none"> Отключите питание данного устройства и подключенного внешнего устройства (телевизора, низкочастотного динамика, DVD-плеера, усилителя и т. п.) и включите их вновь. Отсоедините шнур питания данного устройства и подключенного внешнего устройства (телевизора, низкочастотного динамика, DVD-плеера, усилителя и т. п.), а затем попытайтесь вновь присоединить их. Прежние настройки могут не сохраниться, если питание устройства было отключено.
Нет питания.	<ul style="list-style-type: none"> Шнур питания не подключен. Подключите шнур питания. Проверьте, исправно ли электропитание. Проверьте состояние с помощью электронных устройств, используя ту же розетку переменного тока.
Отсутствует изображение	<ul style="list-style-type: none"> Выберите соответствующий режим входного видеосигнала для телевизора, чтобы на экране телевизора отображалось изображение с устройства. Надежно подключите видеокабели к телевизору и устройству.
Нет звука.	<ul style="list-style-type: none"> Проверьте, правильную ли вы выбрали функцию. Нажмите кнопку функции и проверьте выбранную функцию.
Качество изображения DVD неудовлетворительное.	<ul style="list-style-type: none"> Очистите диск при помощи мягкой материи в направлении от центра к краям.
Диск DVD/CD не воспроизводится	<ul style="list-style-type: none"> Вставьте диск. Вставьте диск воспроизводимого формата (проверьте тип диска, цветовую систему, региональный код). Установите диск логотипом или печатной стороной вверх. Введите пароль или измените уровень категории просмотра.
Во время воспроизведения диска DVD или CD слышен посторонний шум	<ul style="list-style-type: none"> Очистите диск при помощи мягкой материи в направлении от центра к краям. Установите устройство и акустические колонки подальше от телевизора.
Невозможно настроить радиостанции.	<ul style="list-style-type: none"> Неправильно установлена антенна; антенна плохо подсоединена. Плотно подсоедините антенну. Слишком слабый сигнал радиостанции. Выполните настройку вручную. Станции не были сохранены или предустановленные станции пустые (при настройке сканированием предустановленных каналов). Настройте несколько радиостанций, подробности см. на стр. 45.
Воспроизведение не начинается.	<ul style="list-style-type: none"> Вставлен поврежденный диск или диск неправильного формата. Проверьте вставленный диск. Отсутствует диск. Вставьте диск. Диск загрязнен. Очистите диск. (стр. 63) Диск вставлен неправильно. Установите диск логотипом или печатной стороной вверх.

Проблема	Причина и способ устранения
ПДУ работает нештатно.	<ul style="list-style-type: none"> • Пульт дистанционного управления находится слишком далеко от устройства. Используйте пульт в диапазоне примерно 7 м. • На пути между пультом и устройством находится препятствие. Удалите препятствие. • Сели батарейки в пульте дистанционного управления. Замените батарейки на новые.
Нет освещения динамика.	<ul style="list-style-type: none"> • Проверьте световые эффекты динамика, нажав LIGHTING (стр. 51).
LG Sound Sync не работает.	<ul style="list-style-type: none"> • Проверьте поддерживает ли ваш телевизор LG функцию LG Sound Sync. • Проверьте подключение LG Sound Sync. • Проверьте настройки звука на телевизоре или данном устройстве.
Функция AUTO POWER не работает.	<ul style="list-style-type: none"> • Проверьте подключение внешнего устройства, например телевизора или устройства Bluetooth. • В зависимости от подключенного устройства данная функция может быть недоступна.

ПРИМЕЧАНИЯ по запуску режима отображения на дисплее

Проблема	Причина и способ устранения
Невозможно изменить источник входного сигнала с помощью кнопки 'F', такой как BT (Bluetooth), USB и т. д., и на переднем дисплее отображается только индикация DEMO .	<ul style="list-style-type: none"> • Нажмите кнопку "DEMO" на устройстве в течение 15 секунд.
Пульт дистанционного управления работает некорректно.	

Управление телевизором с помощью пульта дистанционного управления, входящего в комплект поставки

Вы можете управлять работой телевизора с помощью следующих кнопок.

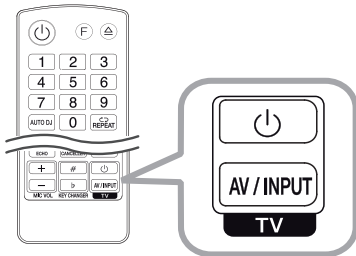

Нажав	Вы можете.
⏻ (TV POWER)	Включение и отключение ТВ.
AV / INPUT	Переключение источников входного сигнала.



Примечание

В зависимости от типа подсоединяемого проигрывателя Вы не сможете воспользоваться некоторыми кнопками на пульте ДУ.

Настройка пульта ДУ для управления телевизором

Вы можете управлять работой телевизора с помощью входящего в комплект поставки пульта дистанционного управления. Если модель Вашего телевизора указана в приведенной ниже таблице, задайте соответствующий код производителя.

1. Удерживая нажатой кнопку ⏻ (TV POWER) на пульте дистанционного управления, введите код изготовителя для своего телевизора с помощью цифровых кнопок на пульте дистанционного управления (см. таблицу ниже).

Производитель	Номер кода
LG	1(по умолчанию), 2
Zenith	3, 4
GoldStar	1, 2
Samsung	6, 7
Sony	8, 9
Hitachi	4

2. Отпустите кнопку ⏻ (TV POWER) на пульте дистанционного управления, чтобы завершить настройку.

В зависимости от модели Вашего телевизора некоторые кнопки могут не функционировать даже после ввода кода производителя. При замене элементов питания пульта ДУ введенный цифровой код может сброситься на установленный по умолчанию. Снова введите нужный цифровой код.

Рекомендации по использованию дисков

Выберите региональный код из списка.

Регион	Код	Регион	Код	Регион	Код	Регион	Код
Афганистан	AF	Фиджи	FJ	Монако	MC	Сингапур	SG
Аргентина	AR	Финляндия	FI	Монголия	MN	Словакия	SK
Австралия	AU	Франция	FR	Марокко	MA	Словения	SI
Австрия	AT	Германия	DE	Непал	NP	ЮАР	ZA
Бельгия	BE	Великобритания	GB	Нидерланды	NL	Южная Корея	KR
Бутан	BT	Греция	GR	Нидерландские		Испания	ES
Боливия	BO	Гренландия	GL	Антильские острова	AN	Шри-Ланка	LK
Бразилия	BR	Гонконг	HK	Новая Зеландия	NZ	Швеция	SE
Камбоджа	KH	Венгрия	HU	Нигерия	NG	Швейцария	CH
Канада	CA	Индия	IN	Норвегия	NO	Тайвань	TW
Чили	CL	Индонезия	ID	Оман	OM	Таиланд	TH
Китай	CN	Израиль	IL	Пакистан	PK	Турция	TR
Колумбия	CO	Италия	IT	Панама	PA	Уганда	UG
Конго	CG	Ямайка	JM	Парагвай	PY	Украина	UA
Коста-Рика	CR	Япония	JP	Филиппины	PH	США	US
Хорватия	HR	Кения	KE	Польша	PL	Уругвай	UY
Чехия	CZ	Кувейт	KW	Португалия	PT	Узбекистан	UZ
Дания	DK	Ливия	LY	Румыния	RO	Вьетнам	VN
Эквадор	EC	Люксембург	LU	Россия	RU	Зимбабве	ZW
Египет	EG	Малайзия	MY	Саудовская Аравия	SA		
Сальвадор	SV	Мальдивская Республика	MV	Сенегал	SN		
Эфиопия	ET	Мексика	MX				

Языковые коды

Выберите язык из списка для следующих первичных настроек: Disc Audio (Звук диска), Disc Subtitle (Субтитры диска), Disc Menu (Меню диска).

Язык	Код	Язык	Код	Язык	Код	Язык	Код
Афар	6565	Французский	7082	Литовский	7684	Синдхи	8368
Африкаанс	6570	Фризский	7089	Македонский	7775	Сингальский	8373
Албанский	8381	Галисийский	7176	Малагасийский	7771	Словацкий	8375
Амхарский	6577	Грузинский	7565	Малайский	7783	Словенский	8376
Арабский	6582	Немецкий	6869	Малаялам	7776	Испанский	6983
Армянский	7289	Греческий	6976	Маори	7773	Суданский	8385
Ассамский	6583	Гренландский	7576	Маратхи	7782	Суахили	8387
Аймара	6588	Гуарани	7178	Молдавский	7779	Шведский	8386
Азербайджанский	6590	Гуджарати	7185	Монгольский	7778	Тагальский	8476
Башкирский	6665	Хауса	7265	Науру	7865	Таджикский	8471
Баскский	6985	Иврит	7387	Непальский	7869	Тамильский	8465
Бенгальский	6678	Хинди	7273	Норвежский	7879	Телугу	8469
Бхутани	6890	Венгерский	7285	Ория	7982	Тайский	8472
Бихари	6672	Исландский	7383	Панджаби	8065	Тонганский	8479
Бретонский	6682	Индонезийский	7378	Пашто	8083	Турецкий	8482
Болгарский	6671	Интерлингва	7365	Персидский	7065	Туркменский	8475
Бирманский	7789	Ирландский	7165	Польский	8076	Чви	8487
Белорусский	6669	Итальянский	7384	Португальский	8084	Украинский	8575
Китайский	9072	Яванский	7487	Кечуа	8185	Урду	8582
Хорватский	7282	Каннада	7578	Ретороманский	8277	Узбекский	8590
Чешский	6783	Кашмири	7583	Румынский	8279	Вьетнамский	8673
Датский	6865	Казахский	7575	Русский	8285	Волапюк	8679
Голландский	7876	Киргизский	7589	Самоанский	8377	Валлийский	6789
Английский	6978	Корейский	7579	Санскрит	8365	Волоф	8779
Эсперанто	6979	Курдский	7585	Газельский	7168	Коса	8872
Эстонский	6984	Лаосский	7679	Сербский	8382	Идиш	7473
Фарерский	7079	Латинский	7665	Сербохорватский	8372	Йоруба	8979
Фиджи	7074	Латышский	7686	Шона	8378	Зулусский	9085
Финский	7073	Лингала	7678				

Торговые марки и лицензии

Другие товарные знаки являются товарными знаками соответствующих владельцев.



Изготовлено по лицензии Dolby Laboratories. Символы Dolby, Dolby Audio и двойное D являются товарными знаками Dolby Laboratories.



Термины HDMI, спецификация HDMI и логотип HDMI являются фирменными обозначениями или зарегистрированными товарными знаками компании HDMI Licensing LLC в Соединенных Штатах Америки и других странах.



“DVD Logo” – торговый знак DVD Format/ Logo Licensing Corporation.



Словесный товарный знак и эмблемы **Bluetooth**® являются собственностью корпорации Bluetooth SIG, Inc. и используются LG Electronics по лицензии. Другие товарные знаки и коммерческие названия являются собственностью соответствующих владельцев.

Примечания относительно Авторских прав

- В этом продукте используется технология защиты авторских прав, защищенная патентами США и другими правами на интеллектуальную собственность. Использование этой технологии защиты авторских прав должно быть одобрено компанией «Rovi» и предназначено для домашнего и других ограниченных видов просмотра программ, если иное не разрешено компанией «Rovi». Обратное проектирование и дизассемблирование запрещено.
- Согласно законодательству США об авторских правах и соответствующим законам других стран несанкционированная запись, использование, показ, распространение или редактирование телепрограмм, видеокассет, дисков BD-ROM, DVD, компакт-дисков и других материалов может повлечь за собой административную и/или уголовную ответственность.

Профилактика

Примечания о дисках

Обращение с дисками

Не приклеивайте на диски бумагу или липкую ленту.

Хранение дисков

После проигрывания убирайте диск в футляр. Не храните диски там, где на них будет падать прямой солнечный свет или рядом с источниками тепла, не оставляйте их в припаркованной машине под воздействием прямых солнечных лучей.

Чистка дисков

Отпечатки пальцев и пыль на диске могут стать причиной плохого качества воспроизведения кадров и искажения звука. Перед проигрыванием протрите диск чистой тканью. Протирайте диск от центра к краю.

Не используйте активные растворители, такие как спирт, бензин, лакокрасочные растворители, имеющиеся в продаже чистящие средства, или анти-статический спрей, предназначенный для старых виниловых пластинок.

Обращение с устройством

Транспортировка устройства

Сохраните исходную коробку и упаковочные материалы. При необходимости транспортировки изделия для его наилучшей сохранности запакуйте его в первоначальную заводскую упаковку.

Обеспечение чистоты внешних поверхностей

Не используйте рядом с устройством летучие жидкости, такие как средство от насекомых. Поверхность можно повредить, если вытирать пыль, сильно надавливая на поверхность. Не допускайте продолжительного контакта с устройством резиновых или пластиковых предметов.

Чистка изделия

Для очистки проигрывателя используйте мягкую сухую ткань. При сильном загрязнении поверхностей используйте мягкую ткань, смоченную в слабом растворе моющего средства. Не допускается использовать такие агрессивные средства, как спирт, бензин или растворитель — они могут повредить поверхность устройства.

Техническое обслуживание устройства

Данный проигрыватель является высокотехнологичным устройством. Если оптические линзы или части дисководы загрязнены или имеют следы износа, качество изображения может ухудшиться. Для получения более подробной информации обращайтесь в ближайший авторизованный сервисный центр.

Общие характеристики

Общие параметры	
Электропитание	См. паспортную табличку на устройстве.
Потребляемая мощность	См. паспортную табличку на устройстве.
	Режим ожидания сети: 0,5 Вт (если активны все сетевые порты.)
Габариты (Ш x В x Г)	Примерно 330,0 мм x 925,0 мм x 360,0 мм
Рабочая температура	от 5 °С до 35 °С
Рабочая влажность	от 5 % до 60 %

Входы	
Цифровой аудиовход (OPTICAL IN)	3.0 V (p-p), Оптический разъем x 1
Аналоговый аудиовход (AUX IN 2)	2,0 В RMS (1 кГц, 0 дБ), 600 Ω, разъем RCA (L, R) x 1
Портативный в (AUX IN 1)	1,0 В RMS (3,5 мм стерео разъем) x 1
Микрофон (MIC 1/2)	Чувствительность 20 мВ (1 кГц), разъем 6,3 мм x 2

Приемник	
Диапазон FM	87,5—108,0 МГц или 87,50—108,00 МГц

Система	
Частотная характеристика	220—20000 Гц
Соотношение сигнал-шум	Более 75 дБ
Динамический диапазон	Более 80 дБ
Электропитание на шине (USB)	5 В $\overline{\text{---}}$ 500 mA
Доступная частота дискретизации входного аудиосигнала	32 кГц; 44.1 кГц; 48 кГц; 88.2 кГц; 96 кГц
Аудиоформат доступного цифрового входа	Dolby Audio, PCM

Усилитель (ср. квадр. выходная мощность)	
Общая выходная мощность	1 100 Вт RMS
Вид спереди	320 Вт RMS x 2 (4 Ω на частоте 1 кГц, 25 % THD)
Сабвуфер	460 Вт RMS (3 Ω на частоте 200 кГц, 25 % THD)

- Конструкция устройства и его технические характеристики могут быть изменены без предварительного уведомления.

