

# Mi Induction Cooker

## Руководство пользователя

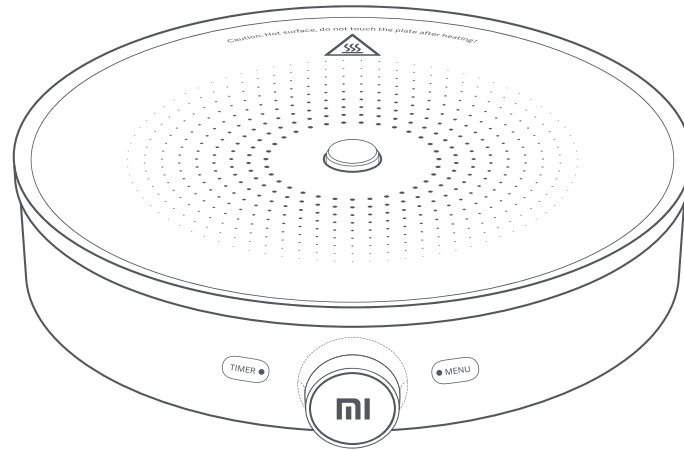

Mi Induction Cooker User Manual ·01

Индукционная плита Mi, руководство пользователя ·12



# Table of Contents

This product is for household use only.

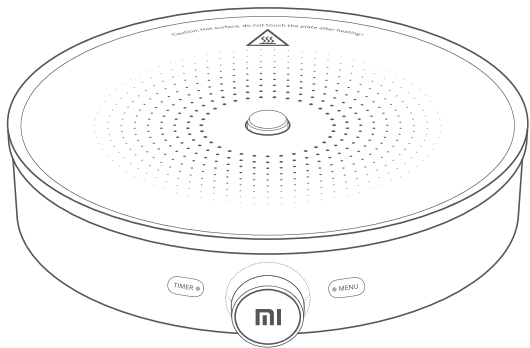
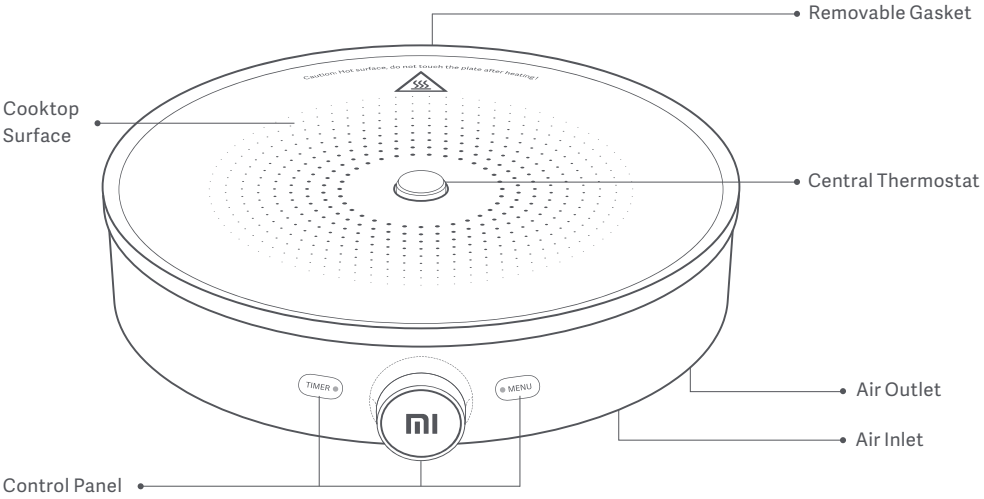
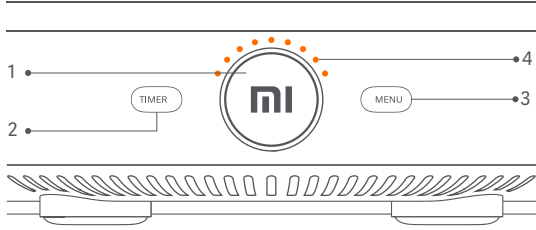

Table of Contents	01
Product Overview	02
Control Panel	02
Connect to Mi Home App	03
Wi-Fi Indicator Status	03
Reset Wi-Fi	03
Quick Start Guide	04
Control Panel Description	04
Operating Instructions	05
Daily Maintenance	06
Important Safeguards	07
Troubleshooting	09
Fault Code	10
Specification	11
Declaration	11

# Product Overview



# Control Panel



- 1 Control Knob/LED Display
- 2 Timer Button
- 3 Menu Button
- 4 Power Indicator

## Connect to Mi Home App

Control your device and interact it with other smart home devices in Mi Home app.



### 1. Download Mi Home app

Scan the QR code or go to app Store to download Mi Home app.

### 2. Add your device

Open Mi Home app, tap "+" on the upper right and follow prompts to add your device.



### 3. Connect your device

The blue Wi-Fi indicator light blinks to show that it is connecting. Once connected, the light remains blue.

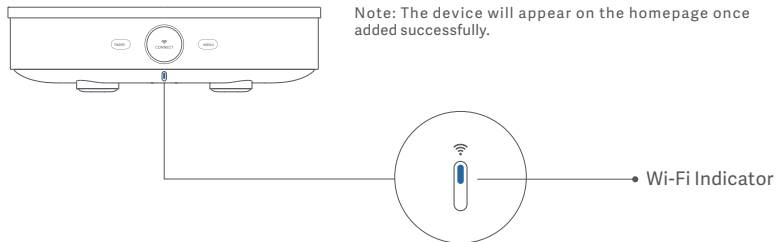
Note: The device will appear on the homepage once added successfully.



## Wi-Fi Indicator Status

		
To be connected	Connecting	Connected
Yellow light blinking	Blue light blinking	Blue light on

## Reset Wi-Fi



If the device cannot connect to your phone, press the "MENU" and the "TIMER" buttons simultaneously for 5 secs to reset. The yellow indicator light will blink to show that Wi-Fi has been reset successfully and you can reconnect to the network.

# Quick Start Guide

Get started after connected to power.

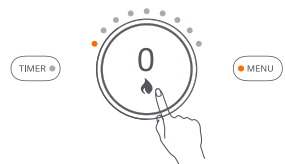

## 1. Turn the device on

After connected to power, press and hold the Control Knob for 0.5 secs to turn the device on and enter standby mode.

Note: When on standby, the device defaults to power mode and is ready for cooking right away.



## 2. Select a mode

Using "HOTPOT" as an example, tap the "MENU" button and turn the control knob until you find "HOTPOT" mode, then press to confirm. The unit will start cooking right away.

Note: Tap the "MENU" button again to exit mode selection.



## 3. Adjust the power

When cooking, turn the control knob to adjust the power.



## 4. Turn off after cooking

After cooking is finished, press and hold the control knob for 3 secs to enter "SLEEP" mode.

Note: Press and hold the control knob for 3 secs to enter "SLEEP" mode under any conditions.





# Control Panel Description

The OLED display shows the current mode or status.

## 1. Power Mode

Screen Display	Mode	Status
	Power Mode	Power level 0-99

## 2. Menu Mode

Screen Display	Mode	Status
	HOTPOT	Current mode and power level
	STEAM & BOIL	Current mode and power level
	SIMMER	Current mode and power level
	STIR FRY	Current mode and power level
	DEEP FRY	Current mode and power level

## 3. Timer Mode

Screen Display	Mode	Status
	TIMER Mode	Countdown time

# Operating Instructions



## Power Mode

After turned on, the cooker defaults to power mode for one hour. The power level can be adjusted according to your cooking needs. Turn the control knob slowly to adjust the power level by one at a time. Quickly turning it allows you to adjust the power level by ten at a time.



## Menu Mode

Tap the "MENU" button to enter menu mode. Turn the control knob to browse through the menu and select a desired cooking mode. Turning the knob allows you to select in the following order: "HOTPOT, STEAM & BOIL, SIMMER, STIR FRY, DEEP FRY". Tap the control knob to begin cooking according to the selected mode.

Note: You can reconfigure the menu's functions in Mi Home app.



## 1. HOTPOT

The default cooking time is 2 hours. Select a desired power level between 0-99 (Default is 99).



## 2. STEAM & BOIL

The default cooking time is 1 hour. Select a desired power level between 0-99 (Default is 80).



## 3. SIMMER

The default cooking time is 2 hours. Select a desired power level between 0-99 (Default is 60).



## 4. STIR FRY

The default cooking time is 1 hour. Select a desired power level between 0-99 (Default is 99).



## 5. DEEP FRY

The default cooking time is 2 hours. Select a desired power level between 0-99 (Default is 70).

# Operating Instructions

## Timer Mode

1. Before using the "TIMER", confirm the current mode is correct. After selecting the mode, press the "TIMER" button to enter timer mode.

Note: The timer function can still be used when the heat is off. When the countdown timer ends, the alarm will sound, and the device enters standby mode. The timer can only be set under a specific cooking mode when the heat is on.

2. Turn the control knob clockwise to adjust the countdown time, and press to confirm. Turn the knob slowly to adjust the time in 1-minute increments. Turn it quickly to adjust the time in 10-minute increments.

Note: The longest countdown time is 4 hours. The time is displayed in "hours" and "minutes". When the timer ends, the device turns the heat off and enters standby mode automatically.

## Adjust the power

When the heat is on, turn the control knob to adjust the power. The power level is between 0-99.

## Pause the device

When the heat is on, press the control knob to pause heating. Press again to restart heating.

Note: After the device is paused, it will automatically enter sleep mode after 10 minutes if there is no subsequent operation.

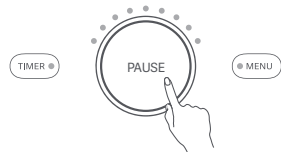

# Daily Maintenance

It is important to turn the power off when the induction cooker is no longer in use. To avoid scalding, allow the device to cool down before performing the following operations.

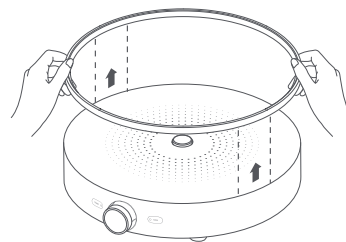

## 1. Disassembling

Pull out the silicone gasket from both sides of the induction cooker.

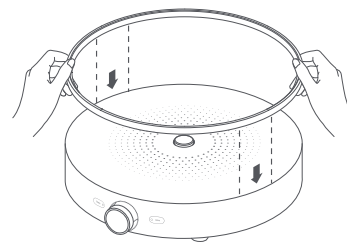

## 2. Installing

Align the silicone gasket with the groove beneath the cooktop, and insert into it.

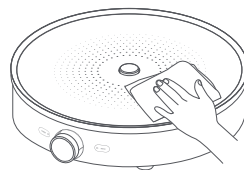

## 3. Cleaning the cooktop

To ensure better cooking and cleaner cooktop, you're recommended to use a soft wet cloth with a mild detergent to wipe the cooktop after cooking.

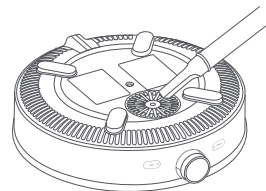

## 4. Cleaning the air inlet/outlet

Use a soft brush or mini vacuum cleaner to remove dust from the air inlet and outlet, or gently wipe them with a soft cloth. It is recommended to clean every 6 months.



# Important Safeguards

To ensure your safety and minimize the risk of personal injury & property damage, please observe the following safety precautions.

## Precaution

- This appliance is not intended for use by children.
- This appliance is not intended for use by persons with reduced physical, sensory or mental capabilities, or lack of experience and knowledge, unless they have been given supervision or instruction concerning use of the appliance by a person responsible for their safety.
- Children should be supervised to ensure that they do not play with the appliance.
- Children shall not play with the appliance.
- Cleaning and user maintenance shall not be made by children.
- Keep the appliance and its cord out of reach of children.

## Usage Restrictions

- Do not place the product on unstable or wet surfaces. Keep away from fire or heat sources, preferably 30cm or above.
- Do not place the product near equipment that is susceptible to electromagnetic interference.
- Do not use non-dedicated cookware that may undermine cooking performance or cause safety hazards.
- When using other cookware, please ensure that they are made from ferrous metals, that the bottom is even, and the diameter is greater than 12 cm without exceeding the size of the cooktop surface.
- Before cooking, ensure that there's food in the pan otherwise it might cause damage.
- Beware of scalding when using cookware with a metal handle.

## Warning

- Do not use a power supply other than 220—240 V~ to prevent fire and electric shock.
- Always unplug the induction cooker by holding the power plug, rather than the cord.
- Do not plug or unplug the power cord when your hands are wet.
- Use only power sockets rated at 10A minimum.
- Appliances are not intended to be operated by means of an external timer or separate remote-control system.
- If the supply cord is damaged, it must be replaced by a special cord or assembly available from the manufacturer or its service agent.

## About the Environment

- Steam and heat may damage, discolor or deform your furniture, keep the induction cooker away from furniture and walls, preferably 10cm and above.
- Never use the product on a metal surface, as this could cause the surface to warm up and cause safety hazards.
- Use in a well-ventilated area to ensure that heat is properly dispersed.

# Important Safeguards

## In Use

- Do not put sealed containers or other sealed items (such as cans or pressure cookers) on the device to prevent accidents caused by thermal expansion.
- Do not let any foreign object clog the air inlet and outlet to prevent overheating and other damages.
- Metallic objects such as knives, forks, spoons and lids should not be placed on the hotplate since they can get hot.
- Do not put items such as paper, aluminum foil or cloth on the hot cooktop, so as not to cause accidents.

## After Use

- The air inlet and outlet must be checked regularly to ensure that they are not blocked.
- To avoid scald, do not touch the cooktop immediately after use.
- Stop using immediately if you notice any symptoms indicating a malfunction or breakdown. Seek professional support when it has cooled down.

## Cleaning and Maintenance

- It is important to disconnect power and allow the cooktop cool off before cleaning.
- Do not immerse the rice cooker in water or splash it with water.
- Do not use water to rinse the cooker's air inlet or outlet.
- Keep water and foreign matter out, and make sure the cooker is clean.
- Do not use hard objects such as steam cleaners or steel wool to clean the cooker.
- Use a soft cloth moistened with a mild detergent to clean the cooktop. Do not use bleach or corrosive liquids.
- Use a soft dry cloth to gently clean the air inlet and outlet. Use a soft brush or a mini vacuum cleaner to remove dust.
- After cleaning, wipe the product with a soft, dry cloth.
- If the cooker is not used for a long time, unplug the power cord and take measures to protect it from moisture, dust and household pests.

## Additional Precaution

- Do not crush, strike, or scratch the product with anything sharp or heavy to prevent malfunction.
- If the surface is cracked, switch off the appliance to avoid the possibility of electric shock.
- Do not attempt to modify the product. To prevent the risk of fire, electric shock or scalding, only a repair technician can disassemble or repair the product.
- Stop using immediately if you notice any symptoms indicating a malfunction or breakdown to prevent fire, electric shock or other injuries.

## Malfunctions or Breakdowns

- The power plug or power cord has become very hot.
- Smoke coming out of the induction cooker with a smell of burning.
- Part of the cooker is cracked, loose or makes an unusual sound.

# Troubleshooting

Problem	Causes and solutions	Problem	Causes and solutions
The power indicator light is not on	Has the plug come off?	The heat suddenly goes off	Is the ambient temperature very high?
	Has the fuse or circuit breaker tripped?		Is the air inlet/outlet blocked? Is the fan working?
	Does the socket have power?		When adjusting the heat, it says the set temperature has already been reached.
The temperature cannot be adjusted when in use	The base of the pan being used is uneven or dented.		For the induction cooker's security and protection, wait up to 20 seconds to confirm again.
	Is there a problem with the central thermostat causing fault code E-05?	Wi-Fi cannot connect	Check if your Mi Home App version is the latest.
After working for 3 secs there is a "no cookware" error message	Is the cookware suitable for use?		Check if the Wi-Fi signal strong enough at the induction cooker's location.
	Is the cooker in the center of the cooktop?	Cannot update firmware	Is it in the process of operation?
	Check if the diameter of the base is greater than 12 cm.		Is Wi-Fi working normally?

## Fault Code

If the device is not working properly, the OLED display will show an error code. Please use the table below to find the error and resolve the issue.

Fault	Cause	Solution
No cookware	Cookware is removed or inapplicable.	It will automatically recover when the cookware is placed.
E-03 Voltage Error	Voltage higher than 275V.	It will automatically recover when the voltage goes back to normal.
E-04 Voltage Error	Low voltage protection, voltage lower than 130V.	It will automatically recover when the voltage goes back to normal.
E-05 Temperature Too High	The bottom sensor temperature exceeds 225 degrees.	It will automatically recover when the temperature goes down.
E-07 Temperature Too High	IGBT temperature over 105 degrees.	It will automatically recover when the temperature goes down.
E-08 Repair Required	The sensor has a short or broken circuit or has failed.	Please contact the after-sales service to arrange maintenance.
E-10 Repair Required	The base sensor has a short or broken circuit or has failed.	Please contact the after-sales service to arrange maintenance.
E-11 Repair Required	Power board and display board communication error.	Please contact the after-sales service to arrange maintenance.
E-12 Repair Required	The coil plate is not connected or has an open circuit.	Please contact the after-sales service to arrange maintenance.

## Specifications

Name	Induction Cooker	Model	DCL01CM	Dimensions	280 × 265 × 70 mm	Net weight	approx. 2.183 kg
Rated power	2100 W	Rated frequency	50—60 HZ	Package Dimensions	370 × 325 × 130 mm	Gross weight	approx. 2.683 kg
Rated Voltage	220—240 V~	Wireless connectivity	Wi-Fi IEEE 802.11b/g/n 2.4GHz	Frequency bands	2400—2480 MHz	Max RF output power	16.73 dBm

## Declaration

We Shanghai Chunmi Electronics Technology Co., Ltd., hereby, declares that this equipment is in compliance with the applicable Directives and European Norms, and amendments. WEEE Disposal and Recycling Information Correct Disposal of this product. This marking indicates that this product should not be disposal with other household wastes throughout the EU. To prevent possible harm to the environment or human health from uncontrolled waste disposal, recycle it responsible to promote the sustainable reuse of materials resources. To return your used device, please use the return and collection systems or contact the retailer where the product was purchased. They can take this product for environmental safe recycling.



# Содержание

Это изделие предназначено исключительно для бытового использования.

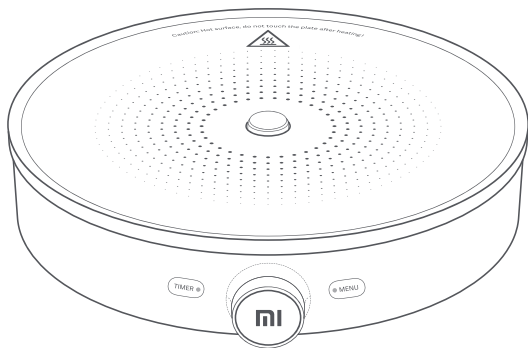

Содержание	12
Схема устройства	13
Панель управления	13
Подключение к приложению Mi Home	14
Состояние индикатора Wi-Fi	14
Сброс Wi-Fi	14
Краткое руководство	15
Описание панели управления	15
Инструкция по эксплуатации	16
Обслуживание и уход	18
Меры предосторожности	19
Возможные проблемы и причины их появления	21
Коды ошибок	22
Технические характеристики	23
Правила и условия хранения, реализации и утилизации	23
Дополнительная информация	24

## Схема устройства

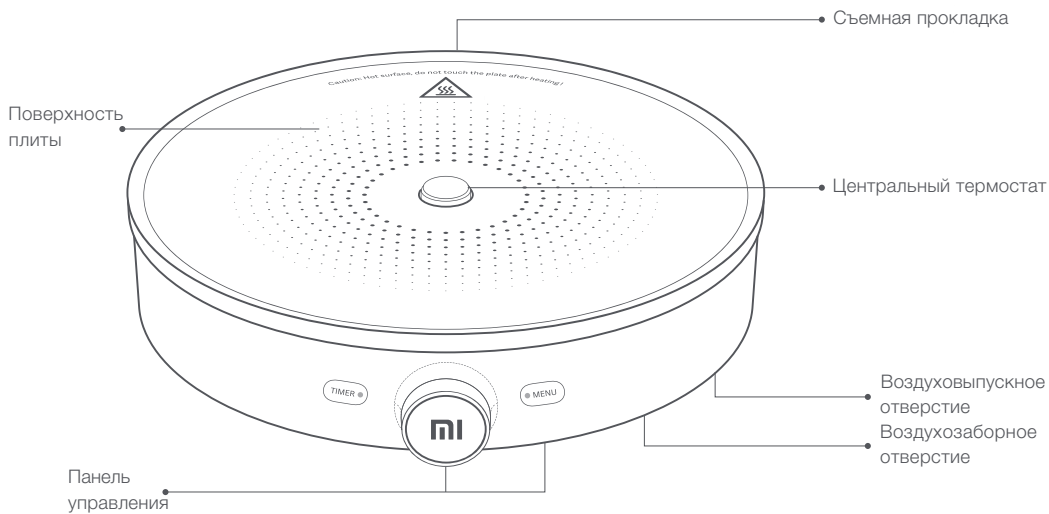

## Панель управления

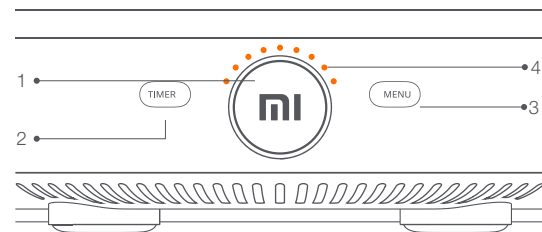

1. Регулятор переключения программ / ЖК-дисплей

2. Таймер

3. Кнопка «Функции»

4. Индикатор мощности

## Подключение к приложению Mi Home

Управляйте своим устройством и обеспечьте его взаимодействие с другими домашними смарт-устройствами с помощью приложения Mi Home.



### 1. Скачайте приложение Mi Home

Отсканируйте QR-код или перейдите в магазин приложений, чтобы скачать приложение Mi Home.

### 2. Добавьте устройство

Откройте приложение Mi Home, нажмите «+» в правом верхнем углу и следуйте указаниям по добавлению устройства.

### 3. Подключите устройство

Во время подключения устройства синий световой индикатор Wi-Fi будет мерцать. После подключения световой индикатор продолжает гореть синим цветом.

Примечание. Если добавление устройства прошло успешно, оно появится на главной странице приложения.



## Состояние индикатора Wi-Fi

Ожидание подключения	Идет подключение	Wi-Fi подключен
Индикатор мерцает желтым	Индикатор мерцает синим	Синий световой индикатор

## Сброс Wi-Fi



Если устройству не удается подключиться к Вашему смартфону, одновременно нажмите и удерживайте кнопки «Функции» и «Таймер» в течение 5 секунд, чтобы выполнить сброс подключения.

При успешном сбросе подключения начнет мерцать желтый световой индикатор. Вы можете повторно подключиться к сети.



# Краткое руководство

Перед использованием подключите устройство к сети.



## 1. Включение устройства

После подключения к источнику питания нажмите и удерживайте регулятор выбора программ в течение 0,5 секунд, чтобы включить устройство и перевести его в режим ожидания.

Примечание: в режиме ожидания устройство автоматически переключается в режим выбора мощности и готово к использованию.



## 2. Выбор режима

Для того, чтобы выбрать определенный режим, нажмите на кнопку «Функция» и поворачивайте регулятор выбора режима до определенной отметки. Нажмите на регулятор для подтверждения выбора. Процесс приготовления начнется автоматически.

Примечание: повторно нажмите на кнопку «Функции», чтобы завершить выбор режима.



## 3. Регулирование мощности

Поворачивайте регулятор выбора режима во время использования того или иного режима, чтобы выбрать мощность.



## 4. Отключение устройства

По завершении использования устройства нажмите и удерживайте регулятор выбора программ в течение 3 секунд, чтобы переключить устройство в спящий режим.

Примечание: нажмите и удерживайте регулятор выбора программ в течение 3 секунд, чтобы переключить устройство в спящий режим при любых условиях.

## Описание панели управления

На OLED-дисплее отображается текущий режим и мощность.

### 1. Режим выбора мощности

Экран	Режим	Состояние
	Режим выбора мощности	Уровень мощности (0-99)

# Описание панели управления

## 2. Режим выбора программ

Экран	Программа	Состояние
	Тушение	Текущая программа и уровень мощности
	Варка и варка на пару	Текущая программа и уровень мощности
	Томление	Текущая программа и уровень мощности
	Жарка	Текущая программа и уровень мощности
	Фритюр	Текущая программа и уровень мощности

## 3. Режим таймера

Экран	Режим	Состояние
	Режим таймера	Обратный отсчет

# Инструкция по эксплуатации



## Режим выбора мощности

После включения устройства плита автоматически переходит в режим выбора мощности на один час. Вы можете регулировать мощность непосредственно во время готовки. При плавном повороте регулятора шаг уровня мощности равен единице. При быстром повороте регулятора шаг уровня мощности становится равен десяти единицам.



## Режим выбора программ

Нажмите кнопку «Программы» для перехода в режим выбора программ. Поворачивая регулятор, Вы можете просмотреть предустановленные программы и выбрать требуемый режим. Программы расположены в следующем порядке: «Тушение», «Варка и варка на пару», «Томление», «Жарка», «Фритюр». Нажмите на регулятор управления, чтобы подтвердить выбор определенного режима.

Примечание: программы меню можно настраивать в приложении Mi Home.

# Инструкция по эксплуатации

## 1. Тушение

Время приготовления по умолчанию: 2 часа.  
Выберите требуемый уровень мощности в пределах от 1 до 99 (по умолчанию установлен — 99).



## 2. Варка и варка на пару

Время приготовления по умолчанию: 1 час.  
Выберите требуемый уровень мощности в пределах от 1 до 99 (по умолчанию установлен — 80).



## 3. Томление

Время приготовления по умолчанию: 2 часа.  
Выберите требуемый уровень мощности в пределах от 1 до 99 (по умолчанию установлен — 60).



## 4. Жарка

Время приготовления по умолчанию: 1 час.  
Выберите требуемый уровень мощности в пределах от 1 до 99 (по умолчанию установлен — 99).



## 5. Фритюр

Время приготовления по умолчанию: 2 часа.  
Выберите требуемый уровень мощности в пределах от 1 до 99 (по умолчанию установлен — 70).



## Режим таймера

Перед использованием таймера убедитесь, что выбрана требуемая программа, затем нажмите кнопку «Таймер».

Примечание: функцию таймера можно использовать, даже если не выбрана ни одна из программ. По завершении обратного отсчета прозвучит звуковой сигнал, а устройство перейдет в режим ожидания. Чтобы установить таймер для определенной программы, сперва выберите программу, а затем запустите таймер.

Поверните регулятор выбора программ по часовой стрелке, чтобы настроить время таймера, и нажмите на регулятор для подтверждения. Плавно поворачивайте ручку, чтобы увеличить или уменьшить время на 1 минуту. При быстром повороте регулятора шаг становится 10 минут.

Примечание: максимальное время отсчета составляет 4 часа. Время отображается в часах и минутах. По окончании отсчета устройство отключает нагрев поверхности и автоматически переходит в режим ожидания.



# Инструкции по эксплуатации

## Регулировка мощности

Поворачивайте регулятор выбора мощности при включенном нагреве, чтобы настроить мощность. Уровень мощности регулируется в пределах от 0 до 99.

## Приостановка работы устройства

Нажмите на регулятор выбора программ при включенном нагреве, чтобы приостановить работу устройства.

Повторное нажатие возобновляет нагрев.

Примечание: после приостановки устройство автоматически переходит в спящий режим, если оно не используется в течение 10 минут.

## Обслуживание и уход

Отключайте питание каждый раз после использования и при чистке устройства. Убедитесь

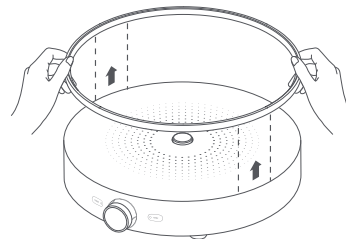
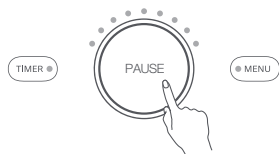

### 1. Разборка

Выньте силиконовую прокладку, удерживая ее с обеих сторон.

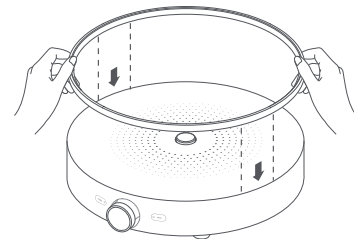

### 2. Установка

Вставьте силиконовую прокладку в прорезь под конфоркой.

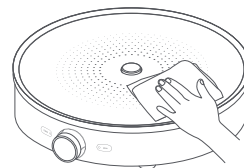

### 3. Очистка конфорки

Протирайте конфорку мягкой влажной тканью с моющим средством после каждого использования.

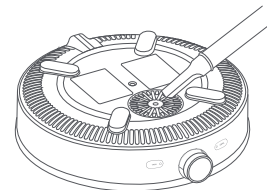

### 4. Очистка воздуховыпускного и воздухозаборного отверстий

Используйте щетку или пылесос, чтобы очистить воздуховыпускное и воздухозаборное отверстия от пыли. Вы также можете использовать мягкую ткань. Чистку рекомендуется производить каждые 6 месяцев.

## Меры предосторожности

Соблюдайте меры предосторожности во избежание риска возникновения травм и порчи устройства.

- Устройство и его комплектующие не предназначены для использования детьми и лицами с ограниченными физическими, сенсорными или умственными способностями, кроме случаев, когда над ними осуществляется контроль другими лицами, ответственными за их безопасность.
- Не размещайте устройство на неустойчивой или влажной поверхности.
- Не устанавливайте прибор вблизи от источников тепла и нагревательных элементов, рекомендуемое расстояние — 30 см и более.
- Не размещайте устройство рядом с оборудованием, подверженным влиянию электромагнитных помех.
- Не устанавливайте прибор вблизи источников воды.
- Не допускайте попадания воды в устройство и воздуховыпускное и воздухозаборные отверстия. Не подставляйте устройство под струю воды.
- Используйте только специализированную посуду, подходящую для данного типа плит. При использовании неподходящей посуды снижается эффективность работы устройства, а также появляется риск возникновения угрозы Вашей безопасности.
- Посуда должна быть изготовлена из черных металлов, дно должно быть ровным, диаметром не менее 12 см и не превосходящим поверхность плиты.
- Во избежание порчи устройства не размещайте на включенной плите пустую посуду.
- При использовании посуды с металлическими ручками соблюдайте осторожность. Используйте специальные прихватки во избежание ожогов и травм.
- Во избежание поражения электрическим током используйте источники питания с напряжением 220-240 В.
- Не тяните и не перемещайте устройство за шнур. Не сгибайте и не наматывайте шнур вокруг прибора.
- Не прикасайтесь к шнуру питания мокрыми руками.
- Используйте розетки с номинальным током не менее 10 А.
- Не оставляйте устройство без присмотра во время работы. Не используйте внешние таймеры и системы дистанционного управления.

## Меры предосторожности

- Не используйте устройство после падения, при наличии видимых повреждений прибора или шнура электропитания во избежание поражения электрическим током. Обратитесь в авторизованный сервисный центр.
- Пар и горячий воздух могут повредить, обесцветить или деформировать мебель. Рекомендованное расстояние между индукционной плитой и поверхностью стен или мебели не менее 10 см.
- Никогда не размещайте устройство на металлической поверхности во избежание получения ожогов.
- Используйте устройство только в хорошо проветриваемых помещениях во избежание перегревов.
- Не размещайте герметичные контейнеры и другие закрытые емкости на поверхности устройства.
- Во избежание перегрева и повреждений устройства не закрывайте воздухозаборное и воздуховыпускное отверстия.
- Не размещайте металлические и воспламеняющиеся предметы на нагреваемой поверхности во избежание ожогов и несчастных случаев.
- Следите за тем, чтобы воздухозаборное и воздуховыпускное отверстия оставались открытыми и чистыми.
- Убедитесь, что после использования устройство полностью остыло.
- При обнаружении признаков неисправности или поломки немедленно отключите устройство и обратитесь в авторизованный сервисный центр.
- Перед очисткой устройства убедитесь, что устройство полностью остыло и отсоединено от сети.
- Не используйте жесткие губки, стальные мочалки, отбеливатели и едкие чистящие средства при очистке устройства. После очистки вытрите плиту насухо мягкой тканью.
- В случае, если плита не используется в течение длительного времени, отключите устройство от сети. Храните плиту в сухом, защищенном от пыли месте.
- Оберегайте прибор от воздействия острых предметов, абразивных составов и других объектов, которые могут его повредить.
- Не разбирайте устройство самостоятельно во избежание поражения электрическим током. Обратитесь в авторизованный сервисный центр.

## Возможные проблемы и причины их появления

Проблема	Причина	Проблема	Причина
Не горит индикатор питания.	Устройство не подключено к сети.	Нагрев внезапно прекращается.	Температура окружающей среды слишком высокая.
	Не сработал предохранитель.		Воздухозаборное и воздуховыпускное отверстия закрыты. Вентилятор не работает.
	Нет напряжения сети.		При регулировке нагрева указано, что заданная температура уже достигнута.
Невозможно настроить температуру во время работы прибора.	Основание используемой посуды потрескалось или деформировалось.	Не удается подключиться к сети Wi-Fi.	Подождите 20 секунд и проверьте состояние еще раз.
	Возникла проблема с термостатом (код ошибки E-05).		Убедитесь, что установлена последняя версия приложения Mi Home.
Через 3 секунды после начала работы появляется код ошибки «отсутствует посуда».	Используется неподходящая посуда.	Не удается обновить встроенное ПО.	Убедитесь, что в месте установки плиты хороший уровень сигнала Wi-Fi.
	Посуда находится не в центре плиты.		Устройство используется в настоящий момент.
	Диаметр основания не превышает 12 см.		Сеть Wi-Fi не подключена.

## Коды ошибок

Если устройство не работает должным образом, то на OLED-дисплее загорается соответствующий код ошибки.

Код ошибки	Причина	Решение
Отсутствует посуда	На поверхности плиты нет посуды.	Поставьте посуду на плиту, код ошибки исчезнет автоматически.
E-03: ошибка напряжения	Напряжение сети больше 275 В.	Ошибка автоматически устранится, когда напряжение нормализуется.
E-04: ошибка напряжения	Напряжение сети меньше 130 В.	Ошибка автоматически устранится, когда напряжение нормализуется.
E-05: слишком высокая температура	Температура нижнего датчика превышает 225 °С.	Ошибка устранится автоматически, когда температура снизится.
E-07: слишком высокая температура	Температура БТИЗ превышает 105 °С.	Ошибка устранится автоматически, когда температура снизится.
E-08: требуется ремонт	Произошло короткое замыкание, разрыв цепи или другой сбой датчика.	Обратитесь в авторизованный сервисный центр.
E-10: требуется ремонт	Произошло короткое замыкание, разрыв цепи или другой сбой базового датчика.	Обратитесь в авторизованный сервисный центр.
E-11: требуется ремонт	Ошибка соединения блока питания и платы LED-дисплея.	Обратитесь в авторизованный сервисный центр.
E-12: требуется ремонт	Спираль не подключена или разомкнута.	Обратитесь в авторизованный сервисный центр.



## Технические характеристики

Модель: DCL01CM.

Номинальная мощность: 2100 Вт.

Номинальная частота: 50—60 Гц.

Напряжение: 220-240 В.

Диапазон частот: 2400—283,5 мГц.

Максимальная выходная радиочастотная мощность: 16,73 дБм.

Габариты: 280 x 265 x 70 мм.

Масса нетто: 2,183 кг.

Масса брутто: 2,683 кг.

## Правила и условия монтажа, хранения, перевозки (транспортировки), реализации и утилизации

- Прибор не требует какого-либо монтажа или постоянной фиксации.
- Хранение и перевозка прибора должны осуществляться в сухих местах.
- Реализация прибора должна производиться согласно действующему законодательству РФ.
- После окончания срока службы изделия его нельзя выбрасывать вместе с обычным бытовым мусором. Вместо этого оно подлежит сдаче на утилизацию в соответствующий пункт приема электрического и электронного оборудования для последующей переработки и утилизации в соответствии с федеральным или местным законодательством. Обеспечивая правильную утилизацию данного продукта, вы помогаете сберечь природные ресурсы и предотвращаете ущерб для окружающей среды и здоровья людей, который возможен в случае ненадлежащего обращения. Более подробную информацию о пунктах приема и утилизации данного продукта можно получить в местных муниципальных органах или на предприятии по вывозу бытового мусора.
- При обнаружении неисправности прибора следует немедленно обратиться в авторизованный сервисный центр или утилизировать прибор.



## Дополнительная информация

Изготовитель: Шанхай Чуньми Электроникс Текнолоджи Ко., Лтд.

Офисы 01-04, 1/F, зд. No.2, шоссе Насянь No.60, экспериментальная зона свободной торговли, Шанхай, Китай.

Уполномоченное изготовителем лицо: ООО «Атлас»,

690068, Россия, Приморский край, г. Владивосток, проспект 100-летия Владивостока, дом 155, корпус 3, офис 5.

Изделие имеет сертификат соответствия, выданный Государственным органом по Сертификации.

Номер ТС: RU C-CN.AБ36.B.00409.

Орган по сертификации: общество с ограниченной ответственностью «Группа Промышленной Безопасности».

Срок действия: с 13.09.2018 по 12.09.2023 включительно.

Внешний вид изделия и его характеристики могут подвергаться изменениям без предварительного уведомления.

Комплектация прибора может меняться без предварительного уведомления.

Интернет: [www.moscow.ru](http://www.moscow.ru)

## Условия гарантийного обслуживания

Производитель устанавливает срок гарантии 12 месяцев на это изделие и гарантирует, что изделие не имеет дефектов в материалах и сборке, а также бесперебойную работу в течение всего гарантийного срока. Гарантийный период исчисляется с момента приобретения изделия и распространяется только на новые продукты.

В гарантийное обслуживание входит бесплатный ремонт или замена вышедших из строя элементов оборудования не по вине потребителя в течение гарантийного срока, на территории уполномоченных сервисных центров, при условии эксплуатации изделия согласно руководству пользователя.

Срок службы изделия, предназначенного для личного, не профессионального использования составляет 24 месяца, при условии соблюдения правил эксплуатации.

