

---

# SAMSUNG SMARTCAM

Руководство пользователя

SNH-V6110BN

---



CE 0678 !



# Samsung SmartCam

## Руководство пользователя

---

### Авторское право

©2015 Hanwha Techwin Co., Ltd. Все права защищены.

### Все права защищены.

Каждый из торговых знаков далее в документе является зарегистрированным. Название данного продукта и другие торговые знаки, упоминаемые в данном руководстве, являются зарегистрированными торговыми знаками соответствующих компаний.

### Ограничения

Данный документ защищен авторским правом. Данный документ ни при каких обстоятельствах не разрешается воспроизводить, распространять или изменять, полностью или частично, без документально подтвержденного разрешения.

### Отказ от ответственности

Компания Samsung тщательно проверяет достоверность и правильность содержимого данного документа, однако не несет официальной ответственности за представленную информацию. Пользователь несет полную личную ответственность за использование этого документа и за последующие результаты. Компания Samsung оставляет за собой право изменять содержание документа без предварительного уведомления.

## УКАЗАНИЯ ПО РАБОТЕ И УСЛОВИЯ ГАРАНТИИ

Данное устройство отвечает части 15 Правил FCC.

Эксплуатация может производиться при соблюдении следующих двух условий: (1) данное устройство не может создавать вредные помехи, и (2) данное устройство должно быть устойчиво к принимаемым помехам, включая те, которые могли бы вызывать нежелательные отклонения в работе.

ПРИМЕЧАНИЕ FCC:

ПРОИЗВОДИТЕЛЬ НЕ НЕСЕТ ОТВЕТСТВЕННОСТИ ЗА ЛЮБЫЕ ПОМЕХИ РАДИО И ТЕЛЕВИДЕНИЮ, ВЫЗВАННЫЕ НЕПРАВОМОЧНЫМИ ИЗМЕНЕНИЯМИ В ОБОРУДОВАНИИ. ТАКИЕ ИЗМЕНЕНИЯ МОГУТ ЛИШИТЬ ПОЛЬЗОВАТЕЛЕЙ ПРАВА ЭКСПЛУАТИРОВАТЬ ОБОРУДОВАНИЕ.

## Функциональное описание

Функциональное описание должно соответствовать требованиям Части 2 1033(b)(4) Правил. Требование данной части правил "Краткое описание функций электрических цепей наряду с объяснением того, как работает устройство Это объяснение должно содержать описание системы заземления и антенны, если они имеются в устройстве".

Вышеуказанное требование далее разъясняется в правилах FCC, подразумевая, что объяснение должно содержать в себе следующее:

- функциональное или техническое описание работы устройства, применяемой в нем модуляции и его соответствие требованиям;
- полное описание испытанного оборудования. Что это значит (на обычном английском языке, а также в технических терминах)? Дать ясное и точное функциональное описание работы устройства.
- всегда давать описание сигнала, например, типа модуляции, частоты повторения импульсов, типа сигнала и пересылаемых данных. Давать описание всех типов модуляции с указанием всех скоростей передачи данных.

## Инструкции и гарантия

Производитель не несет ответственности за любые потери данных и помехи радио и телевидению, вызванные неправомерными изменениями продукта.

Такие изменения аннулируют гарантию на продукт, а также право пользователя на использование продукта.

## ПРЕДУПРЕЖДЕНИЕ

- Изделие должно собираться и устанавливаться совершеннолетними лицами.
- Перед применением продукта внимательно изучите все указания, имеющиеся в данном руководстве, и следуйте инструкциям по эксплуатации и предупреждениям, приведенным в данном руководстве и отпечатанным на продукте.
- Для того чтобы не запутывался шнур питания, не располагайте его вокруг детской кроватки или другой детской мебели. Храните данное изделие и его шнур питания в местах, недоступных для детей.

# Содержание

- При прокладке шнура особое внимание следует уделить обеспечению его недоступности для детей.
- Во избежание намокания продукта не используйте его вблизи ванн, раковин, стиральных машин и во влажных помещениях, например подвалах.
- Данный продукт предназначен для применения в помещениях.
- Данный продукт не предназначен для медицинского наблюдения, при использовании продукта необходим надзор со стороны взрослых.
- Во избежание перегрева изделия не подвергайте его прямому солнечному свету, не устанавливайте и не используйте его вблизи источников тепла, таких как отопитель, радиатор, устройства для приготовления пищи (например, электроплиты или духовки), и другие нагревающиеся приборы (например, звуковые усилители, телевизоры, и т.д.).
- Необходимо обеспечить надлежащую вентиляцию изделия во время его использования.  
Не устанавливайте продукт вблизи стоек или мебели, препятствующих вентиляции.
- Удостоверьтесь, что используется прилагаемый адаптер питания. При использовании непредусмотренного адаптера возможно повреждение продукта. Адаптер питания должен использоваться с обычной сетью электропитания бытовых устройств.
- Во избежание повреждения кабеля адаптера не помещайте его около предметов с острыми концами или кромками.
- Соблюдайте осторожность и не держитесь за открытые части кабеля при подключении адаптера к электрической сети или отключении от нее.
- Во избежание запутывания кабельных концов не применяйте удлинители шнурапитания.
- Обслуживание продукта может производиться только сервисным персоналом, имеющим авторизацию Samsung.
- При использовании продукта для ухода за детьми примите меры, предотвращающие доступ ребенка к продукту.
- В изделии, в частности, содержатся компоненты, которые могут стать причиной удушья. Принадлежности и небольшие детали продукта следует хранить в местах, недоступных для детей.
- Данный продукт не может полностью заменить присмотр за детьми со стороны взрослых.
- Продукт не имеет средств немедленного уведомления взрослых об опасном/внезапном передвижении ребенка, поэтому нужны регулярные проверки и присмотр со стороны взрослых.
- Данное устройство и его антенна не должны сочетаться или работать совместно с другими антеннами или передатчиками. Для соблюдения требований по безопасности радиочастотного облучения необходимо поддерживать минимальное расстояние между антенной и людьми не менее 20 см.

## НАЧАЛО РАБОТЫ

Характеристики .....	4
Комплектность .....	5
Названия и назначение частей .....	6

## УСТАНОВКА И

### ПОДКЛЮЧЕНИЕ К ЛОКАЛЬНОЙ СЕТИ

Установка .....	8
Подключение и настройки локальной сети .....	9

## НАБЛЮДЕНИЕ

Регистрация .....	10
Прямое видео .....	13
Setup .....	16
Event Alarm .....	22
Информация .....	22

## ПРИЛОЖЕНИЕ

Технические характеристики .....	24
Поиск и устранение неисправностей .....	28

# Начало Работы

# 01

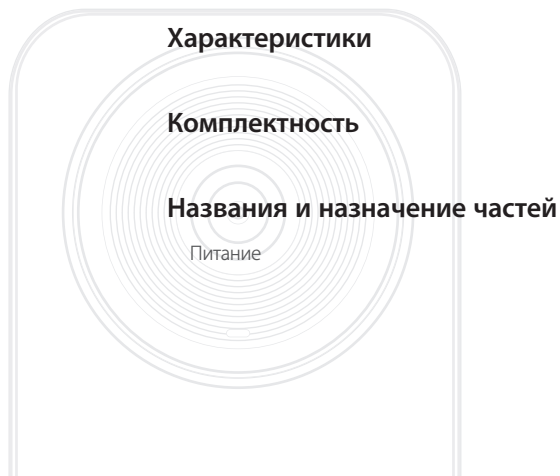

## Характеристики

- **Продукт, предназначенный для работы с Wi-Fi**
  - Камера регистрируется через соединение Wi-Fi.
- **Простота установки**
  - Кнопка Wi-Fi Direct позволяет легко выполнить подключение к беспроводному маршрутизатору.
  - Просто зайдите на домашнюю страницу ([www.samsungsmartcam.com](http://www.samsungsmartcam.com)), загрузите и установите программу, не используя отдельную установочную программу.
- **Удаленное наблюдение**
  - Где и когда бы вы ни находились, при наличии Интернета удаленное наблюдение для вас всегда наготове.
  - Для наблюдения можно использовать настольный компьютер или смартфон.
- **Тревожная сигнализация в реальном времени**
  - При обнаружении движения или звука ваш смартфон может выдавать тревожные сигналы в реальном времени.
- **Двунаправленное аудио**
  - Возможна установка двунаправленных коммуникаций через встроенные громкоговорители и микрофон.
  - Однако это возможно только для смартфона (на ПК и ноутбуке не работает).

4

5

6

7

# Комплектность

При открытии упаковки продукта проверьте комплектность.



Камера

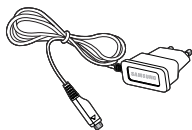

Адаптер питания

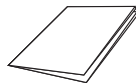

Краткое руководство

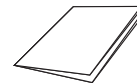

Гарантийная карта

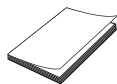

Генеральная общедоступная лицензия (GPL)



- Сохраняйте упаковку. Позднее для регистрации камеры понадобится ее серийный номер.

# Названия и назначение частей

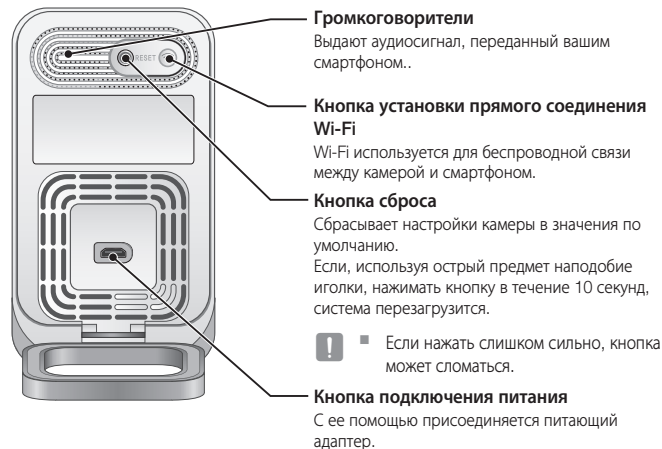

## Питание

Вставьте адаптер питания камеры в настенную розетку и подключите к камере, как показано на рисунке.



- Удостоверьтесь, что используется прилагаемый адаптер питания. Если использовать не тот адаптер, который входит в комплект, продукт может работать неправильно.
- Для полной загрузки камеры требуется около 1 мин.
- Когда камера включится, светодиод замигает красным.

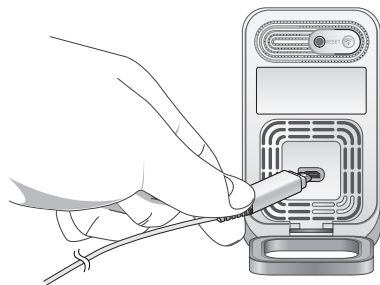

## ❖ Состояние светодиода

Светодиодный индикатор своим цветом указывает рабочее состояние.

Подробно назначение каждого из состояний индикатора указано в таблице ниже.

Цвет	Состояние
<b>Красный</b>	Загрузка
<b>Мигание, красный</b>	Завершение загрузки/Установка сетевого соединения
<b>Мигание, синий</b>	Подключение к сети.
<b>Синий</b>	Соединение с локальной сетью установлено
<b>Зеленый</b>	Подключение к серверу завершено/Нормальная работа
<b>Желтое/светло-зеленое свечение</b>	Ожидание соединения с беспроводным маршрутизатором
<b>Пурпурный</b>	Обновление внутреннего ПО

# УСТАНОВКА И ПОДКЛЮЧЕНИЕ К ЛОКАЛЬНОЙ СЕТИ

## Установка

- Регулировка угла обзора камеры 8
- Регулировка угла обзора камеры 8

## Подключение и настройки локальной сети 9

- Предупреждения 9
- Подключение с использованием функции Wi-Fi Direct 9

## Установка

### Регулировка угла обзора камеры

1. Устанавливайте камеру в месте, куда доходит сигнал Wi-Fi и отсутствуют помехи.
2. Не устанавливайте ее вблизи источников влаги, например, увлажнителя.
3. Не устанавливайте ее в месте, подвергающемся воздействию прямого солнечного света сильной освещенности или пыли; обзор с места установки должен быть открытым.
4. Не устанавливайте ее в месте, где имеется много препятствий.
5. Всегда поддерживайте чистоту объектива. Стирайте пыль мягкой ветошью.

### Регулировка угла обзора камеры

1. Поместите крюк для стойки камеры на плоскую поверхность.
2. Отрегулируйте угол съемки камеры по необходимости.

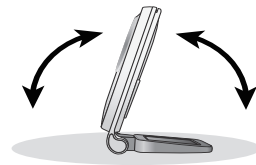



# Подключение и настройки локальной сети

## Предупреждения

- В зависимости от среды осуществления коммуникаций доступ через беспроводное соединение может быть нарушен.
- Подробности, касающиеся настроек сети, и пароль можно узнать у сетевого администратора или провайдера.
- В конкретных интернет-службах, требующих аутентификации пользователя, доступ к услуге может быть ограничен. В этом случае обратитесь к провайдеру услуг.
- Не входите в неавторизованную сеть.
- Чем больше расстояние до беспроводной точки доступа, тем большее время может занять подключение к сети.
- Если доступ к выбранной беспроводной сети не устанавливается, попытайтесь подключиться через другую точку доступа.
- За дополнительной информацией о маршрутизаторе или беспроводном соединении обратитесь к документации маршрутизатора или свяжитесь с его производителем.
- Если камера подключается в сетевом окружении из нескольких точек доступа, то, в зависимости от нагрузки трафиком на сеть, могут пропадать некоторые пакеты видео.
- Согласно сетевой политике провайдера (блокирование не идентифицированных пакетов), передача видео может ограничиваться 7 минутами. Дополнительную информацию см. в описаниях на стр. 15 <Relay Mode>.
- Помимо двух вышеозначенных ситуаций, вы можете столкнуться с задержкой в сети или прерываниями из-за условий работы сети.
- Некоторые коммутаторы могут иметь проблемы совместимости.

## Подключение с использованием функции Wi-Fi Direct

Что такое Wi-Fi Direct?

С помощью Wi-Fi Direct можно легко подключить камеру к маршрутизатору без кабеля.

1. После подключения питания светодиод состояния загорается красным и начинает мигать после завершения загрузки.
2. После нажатия кнопки Wi-Fi Direct на задней стороне камеры свечение светодиода изменится на желтое/светло-зеленое.



3. Выберите и зарегистрируйте камеру, обратившись к указаниям в руководстве по мобильному устройству.
4. Пока камера подключена к серверу, светодиод состояния светится зеленым.
5. Настройте окружение беспроводной сети согласно указаниям раздела <Network> на странице. 18.
  - Камеру можно зарегистрировать только через мобильное устройство.
  - Если в маршрутизаторе нет UPnP, можно подключиться в релейном режиме. Настройка для разных моделей маршрутизатора может отличаться. Обратитесь к руководству по маршрутизатору.
  - Если возникли трудности с подключением к Интернету, свяжитесь с провайдером.

# НАБЛЮДЕНИЕ

# 03

<b>Регистрация</b>	<b>10</b>	<b>Event Alarm</b>	<b>22</b>
Требования к веб-браузеру	10		
Запуск SmartCam	10		
<b>Прямое видео</b>	<b>13</b>	<b>Информация</b>	<b>22</b>
Опции наблюдения	14	Моя учетная запись	23
		Support	23
<b>Setup</b>	<b>16</b>		
Basic Info	16		
Network	18		
Time	19		
Alarm & Notification	20		
Alarm Schedule	21		

## Регистрация

Данным продуктом предусматривается регистрация камеры только через смартфон. За подробным описанием регистрации камеры обратитесь к руководству по мобильному устройству.

### Требования к веб-браузеру

Windows	Mac
Поддерживается Windows 7-й или более поздней версии. - Internet Explorer 9 или более поздней версии (64-битная версия не поддерживается). - Firefox - Firefox	Поддерживается Mac OSX 10.7 Lion или более поздняя версия - Firefox - Safari

### Запуск SmartCam

1. Запустите свой веб-браузер с ПК.
2. Перейдите на <http://www.samsungsmartcam.com>.
3. Выберите предпочитаемый язык.
4. Нажмите <Sign up> или <Starting SmartCam>.



## ❖ Установка подключаемого модуля

Изображение с камеры можно увидеть только после установки дополнительного программного модуля.



- Если вы будете входить в систему или нажмете **<Starting SmartCam>** на ПК, где подключаемый модуль не установлен, появится всплывающее окно с сообщением об установке.
- После установки подключаемого модуля веб-браузер закроется, его необходимо запустить вновь.

1) Нажмите **<Download Plug-in>**, запустите установочный файл.

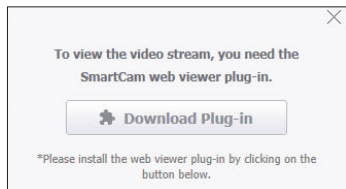

Для Windows

2) Нажмите **<Next>**.

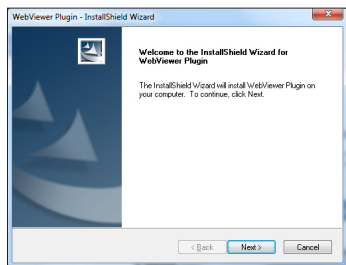

3) Для того чтобы начать установку, нажмите **<Install>**.

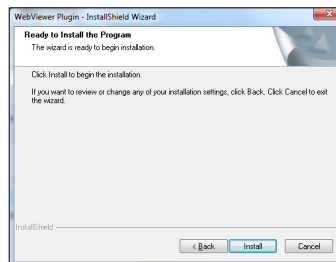

4) Установка выполняется.

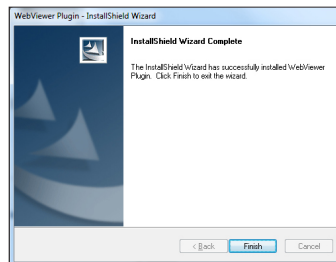

## Для Mac

2) Нажмите <Continue>.

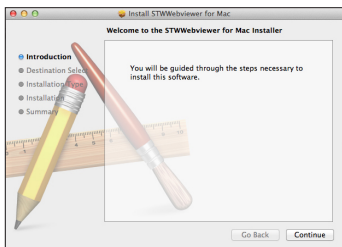

3) Нажмите <Install>.

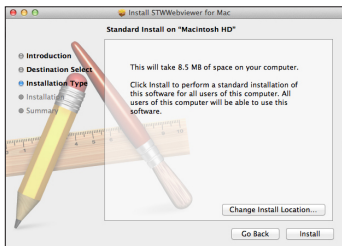

4) Введите пароль ПК MAC и нажмите <Install Software>.

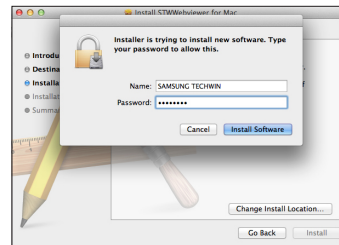

5) Установка выполняется.

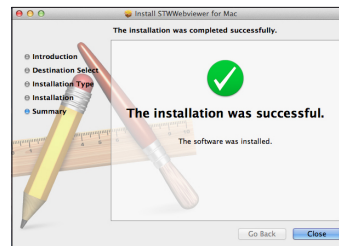

5. Введите запрашиваемые данные и нажмите <Sign Up>.

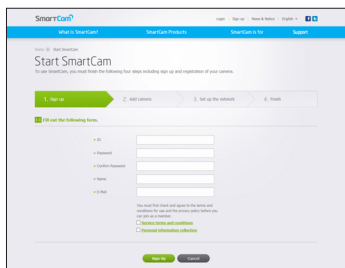

- ID: Используя алфавитные знаки и цифры, составьте комбинацию длиной от 8 до 14 символов.
  - Password: Для повышения безопасности составляйте пароль как сочетание специальных символов, цифр и английских букв.
- !**
- Длина и другие ограничения на пароль.
    - Сочетание английских букв/цифр: 10 или больше символов.
    - Пароль не должен совпадать с ID.
    - Нельзя использовать простые повторяющиеся последовательности, например, 1212abab, azxsazxs
    - Нельзя использовать 4 или более последовательных символа, например, 1234, abcd
    - Нельзя использовать 4 или более символ, расположенных подряд на клавиатуре, например, qwerty, asdf, 7890.
    - Нельзя использовать один символ 4 раза подряд, например, !!!!, 1111, aaaa
  - Confirm Password: Для подтверждения введите пароль снова.
  - Name: Введите имя пользователя.
  - E-mail: Удостоверьтесь, что введен правильный адрес электронной почты, поскольку он используется для получения временных ID/ пароля при утрате последних.

## Прямое видео

1. Выберите камеру из списка в верхней левой части экрана.

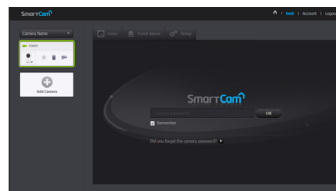

- Серый значок указывает на то, что камера не активна, поэтому вести наблюдение прямо сейчас нельзя.

2. Введите пароль камеры и нажмите <OK>.



- Для того чтобы в следующий раз получить доступ к камере, не вводя пароль, установите флажок <Remember>.
- Если требуется изменить пароль камеры, обратитесь к разделу <Basic Info> на стр. 16.

3. На экране будет отображаться прямое видео.

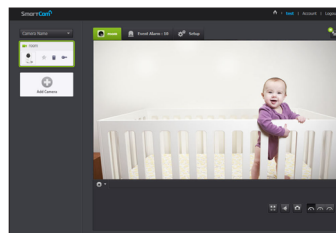

## Опции наблюдения

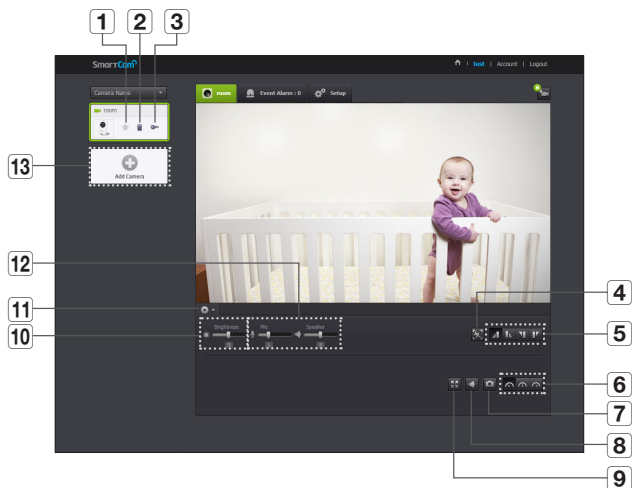

Пункт	Описание
1 Камера по умолчанию	В списке камер задается камера, используемая по умолчанию для наблюдения.
2 Удалить камеру	Удаляется зарегистрированная камера.
3 Отмена запоминания пароля камеры	Отмена запоминания пароля данной камеры
4 Настройка зоны движения	Обнаруживается движение в области, заданной пользователем.

Пункт	Описание
5 Поворот/Зеркальное отображение	Можно повернуть/зеркальной отобразить изображение видео.
6 Скорость передачи по сети	Разрешение дисплея и размер кадра можно изменять выбором скорости передачи данных по локальной сети (Низкая/Средняя/Высокая). <ul style="list-style-type: none"> <li>Если имеющаяся полоса частот ниже рекомендуемой, изображение может искажаться, сигнал временно пропадать, а воспроизведение видео прерываться.</li> </ul>
7 Захват изображения	Прямое видео сохраняется как один кадр.
8 Звук	Если он включен, можно слышать, что происходит вблизи камеры. <ul style="list-style-type: none"> <li>Некоторые интернет-провайдеры не поддерживают аудиовыходы в режиме ретрансляции.</li> </ul>
9 Полноэкранный режим	Преобразует текущее изображение на полный размер экрана. <ul style="list-style-type: none"> <li>Поддерживается только в Internet Explorer.</li> </ul>
10 Яркость	Можно регулировать яркость изображения на экране.
11 Скрыть/Показать подробное меню	Для того чтобы скрыть/показать меню подробных настроек, щелкните по значку [ + ].
12 Аудио	Регулируется чувствительность внутреннего микрофона и громкость камеры. Если микрофон установить в '0', звук прямого видео будет отключен. Обратите внимание, что двунаправленная передача аудио имеется только в приложении для смартфона.
13 Добавить камеру	Для регистрации дополнительной камеры щелкните по значку [ + ].

### ❖ Скорость передачи локальной беспроводной сети

Имя профиля	Разрешение	Частота кадров	Рекомендуемая пропускная способность
Низкоскоростная сеть	VGA	20 кадр/с	0,7 Мбит/с
Среднескоростная сеть	HD (720p)	15 кадр/с	1 Мбит/с
Высокоскоростная сеть	Full HD (1080P)	20 кадр/с	2,8 Мбит/с



- Что такое режим ретрансляции?  
Если состояние сети неустойчиво, камера не может создать нормальное двухточечное соединение, поэтому устанавливается соединение в режиме ретрансляции. В этом случае видео будет видно только первые семь минут.
- Режим ретрансляции - это дополнительная функция, при которой видео с камеры передается на сервер Samsung, а затем ретранслируется на компьютер пользователя.
- Если у вас проблемное соединение с камерой, зайдите на страницу "<http://www.samsungsmartcam.com>", перейдите на страницу поддержки и обратитесь к материалу "Устранение неисправностей" на ней.
- Рекомендуется одновременно использовать только один браузер.
- Видео в режиме ночного видения обеспечивает различную видимость в зависимости от расстояния между камерой и объектом.
- Число пользователей, одновременно получающих доступ к одной камере, может изменяться в зависимости от скорости пропускания маршрутизатора Wi-Fi.

### ❖ Настройка зоны обнаружения движения

- 1) Щелкните значок <img alt="Motion Detection icon" data-bbox="648 118 668 138"/>.
- 2) Перетащите его по экрану, устанавливая зону обнаружения.

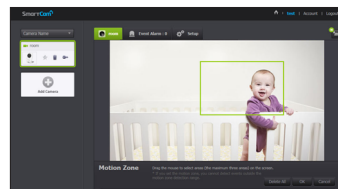

- 3) Нажмите <OK>.  
Если требуется удалить зону, нажмите <Delete All>.



- Для того чтобы использовать зону обнаружения движения, функция <Motion Detection> должна быть активирована.
- Можно установить до 3 зон обнаружения движения.

# Setup

## Basic Info

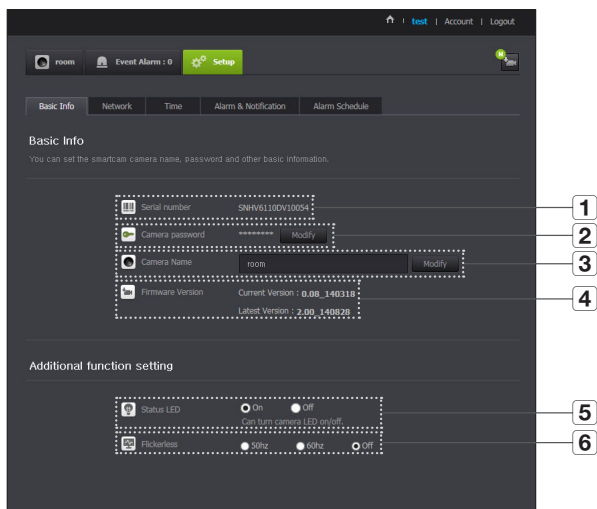

Пункт	Описание
1 Serial number	Можно подтвердить серийный номер.
2 Camera password	Нажав <Modify>, можно изменить пароль камеры. Введите текущий пароль и новый пароль камеры.
3 Camera Name	Нажав <Modify>, можно изменить имя камеры.
4 Firmware Version	Можно проверить текущую версию и самую последнюю имеющуюся версию ПО для вашей камеры.
5 Status LED	Можно включить/отключить светодиод на камере. <ul style="list-style-type: none"><li>■ Когда питание будет вновь подключено, светодиод будет светиться.</li></ul>
6 Flickerless	Можно снизить дрожание на экране, возникающее из-за несоответствия частоты ближайшего источника освещения. <ul style="list-style-type: none"><li>■ Если при работе вне помещения используется функция защиты от мерцаний (в освещенном окружении), может происходить насыщение изображения.</li></ul>



- При изменении пароля камеры произойдет выход из системы и переход к странице ввода пароля камеры.
- Храните пароль камеры в безопасном месте, поскольку он используется для просмотра прямого видео с камеры или для изменения настроек отображения.



### ❖ Обновление внутреннего ПО

Если текущее ПО не является самой последней версией, обновите его. Если используется последняя версия, то обновление внутреннего ПО не будет активироваться.

- 1) Нажмите <Firmware>.

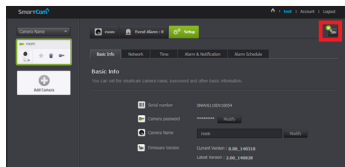

- 2) Для обновления внутреннего ПО щелкните по значку <  >.



- 3) Когда обновление внутреннего ПО завершится, камера будет перезагружена.



- Длительность обновления внутреннего ПО зависит от размера файла с ПО и скорости соединения по сети.

- При выполнении обновления внутреннего ПО светодиод камеры мигает пурпурным цветом.



- Во время обновления внутреннего ПО камеры не отключайте ее питание и соединение с Интернетом. Система может быть повреждена.

## Network

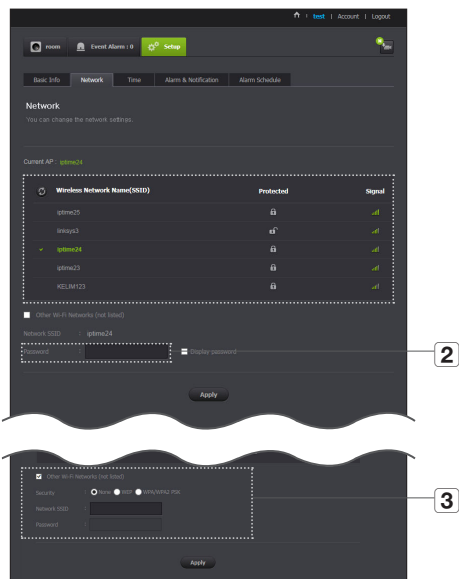

Пункт	Описание
1 Список точек доступа (AP)	Отобразится список имеющихся точек доступа. Выберите нужную из списка.
2 Пароль точки доступа	Доступ к сети можно получить, введя пароль, заданный для беспроводного маршрутизатора.
3 Скрытый SSID	Выберите другую сеть Wi-Fi, введите ее SSID, используемый тип безопасности и пароль беспроводной сети, заданный в настройках маршрутизатора.



- Если выбрана незащищенная точка доступа, можно просто войти в сеть, не вводя специальный пароль.
- Если соединение с беспроводной сетью не устанавливается, проверьте, правильно ли введен пароль беспроводного маршрутизатора.
- Если требуется дополнительная информация относительно маршрутизатора или беспроводного соединения, обратитесь к руководству по маршрутизатору или свяжитесь с его производителем.

## Time

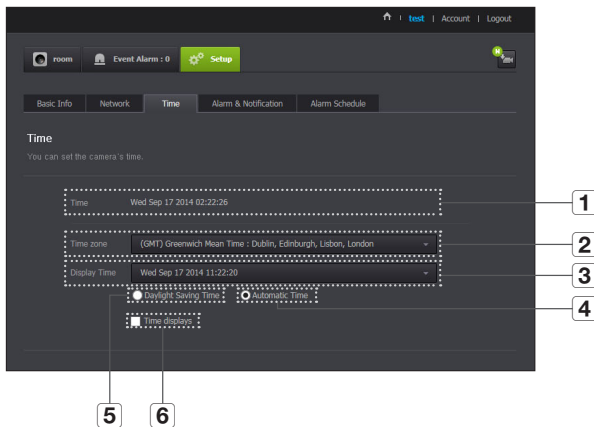

- Время будет автоматически синхронизироваться по сетевому протоколу службы времени (NTP). Для этого необходимо соединение с интернетом.
- Для получения точной настройки времени требуется правильно задать часовой пояс.
- Без подключения к интернету отображаемое время может быть неточным.

Пункт	Описание
1 Time	Подтверждается время камеры.
2 Time Zone	Выбирается регион.
3 Display Time	Выбирается формат отображения времени, заданного при настройке.
4 Automatic Time	Время камеры устанавливается автоматически.
5 Daylight Saving Time	Установите флажок для этой опции, если вы живете в стране или регионе, где применяется переход на летнее/зимнее время.
6 Time displays	Отображение времени на экране прямого видео.

## Alarm & Notification

В камере имеется возможность отправлять уведомления о событиях, когда обнаружено движение или звук.

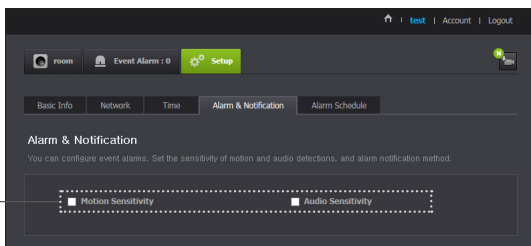

Пункт	Описание
1 Тревожное уведомление	Можно задать сигнализацию по движению или звуку. Также можно установить уровень чувствительности. Чем чувствительность выше, тем точнее обнаруживаются события движения или звука. <ul style="list-style-type: none"><li>Если требуется при наступлении события посылать извещения через электронную почту Gmail, сначала нужно войти в учетную запись Google.</li></ul>



- В следующих случаях обнаружение базовых событий и движения может не происходить должным образом.
  - Цвет или яркость объекта сливаются с фоном.
  - Несколько передвижений происходят произвольно вследствие изменения зоны, отображаемой видеос камерой, или по другим причинам.
  - Неподвижный объект продолжает движение в одном и том же положении.
  - Объект скрывается позади других объектов.
  - Два или более объектов перекрываются либо один объект делится на несколько частей.
  - Движущийся объект приблизился к камере.

## Уведомление по <Gmail>

Извещение о событии пересылается через электронную почту Gmail.

- Выбор Google.
- Введите свой адрес Gmail и пароль.
- Выберите <Use> для "Посылать уведомления".
- Введите свой адрес электронной почты для приема уведомлений и нажмите <Add>. Теперь полный адрес электронной почты для приема будет показан в списке. Если требуется зарегистрировать более одного адреса электронной почты, можно просто повторять эту же процедуру.
- Нажмите <Save>.

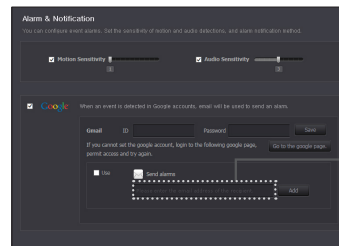

- Если ID/пароль вашей почты Google сохранены, достаточно установить флажок "Посылать извещения".
- Если адрес электронной почты введен неправильно, извещения о событиях пересылаются не будут.
- Даже если введен правильный ID учетной записи Google, если появляется окно подтверждения ID/пароля, нажмите <Go to the google page> и проверьте учетную запись Google.

## Тревожное push-уведомление

Для пользователей, чьи камеры зарегистрированы через веб-приложение и мобильное приложение, предоставляется кнопочная сигнализация.

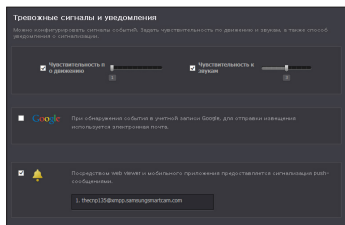

- В списке push-уведомлений отображается список ID пользователей, которые зарегистрировали камеры. Когда происходит тревожное событие, веб-сайт отправляет push-уведомления на все смартфоны.

## Alarm Schedule

Если пользователь назначает желаемый день и время, сигнализация работает только в назначенное время.

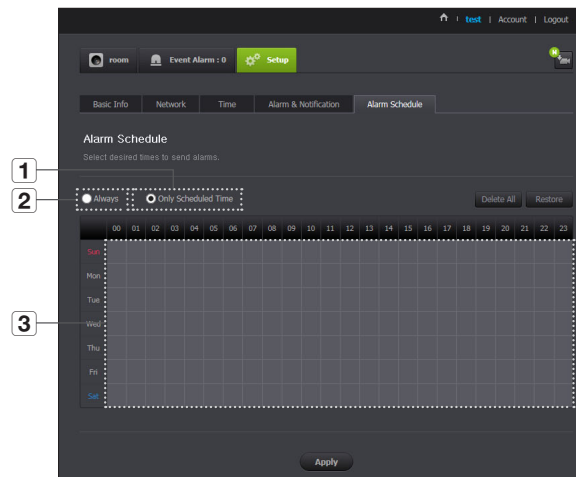

Пункт	Описание
1 Only Scheduled Time	Функция тревожной сигнализации действует только во время или день, выбранные пользователем.
2 Always	Функция тревожной сигнализации работает всегда.
3 Настройки времени обнаружения движения	Щелкните и перетащите для установки времени обнаружения движения в часах. Пример) При выборе 00 событие будет генерироваться и сохраняться в интервале от 00 до 00:59

# Event Alarm

Можно отметить произошедшие события для следующего.

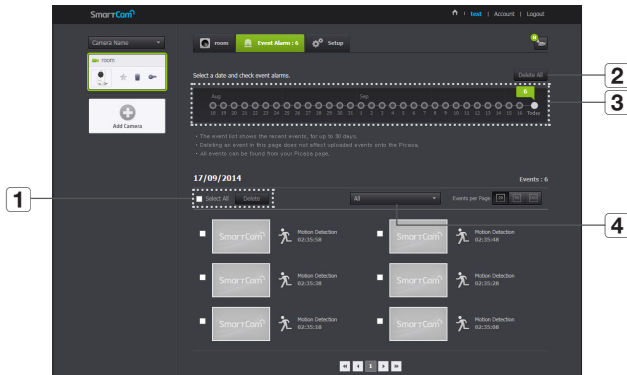

Пункт	Описание
1 Удалить по датам	Удалить все записи событий на указанную дату.
2 Delete All	Удалить все записи событий за тридцать дней.
3 Отобразить события	Отображение числа событий, произошедших за последние 30 дней, в виде списка.
4 Упорядочить по типам	Упорядочение списка событий по типам событий.

# Информация

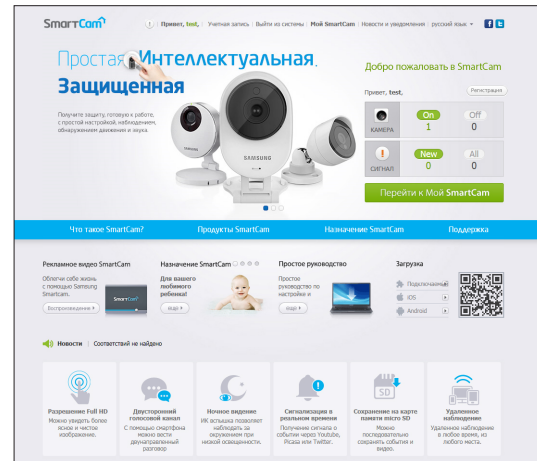

## Моя учетная запись

SmartCam

What is SmartCam? SmartCam Products SmartCam is for Support

Home Account > Edit Profile

### Account

Would you like to modify your information?  
Please update the following information to update your profile.

- User ID: thecrip135
- Current Password:
- New Password:
- Confirm Password:
- Name: test
- E-Mail: tes44@samsung.com
- Delete Account:



- Если требуется изменить информацию участника, нажмите <Account>. Выберите пункт (пароль или адрес электронной почты) и введите свою информацию.

## Support

Можно загрузить мобильное приложение Samsung SmartCam и руководство пользователя.

SmartCam

What is SmartCam? SmartCam Products SmartCam is for Support

Home Support

### Support

FAQ

1. I forgot my user ID/ password.

2. I failed to connect remotely with the camera.

After logged in, I failed to register the camera.

The camera is registered, but is not ready for network connection.

Video will not be played in event alarm.

The camera videos is not uploaded to YouTube.

The capture images in the camera will not be uploaded to Pano.

Notifications from the camera is not transferred to Twiiter.

The video from the camera is temporarily lost.

No sound is output from the video.

I forgot my Camera password.

I want to change the password and/or email address.

Camera will be connected in a relay mode.

Easy guide

Camera's Installation & Registration Guide

Mobile App

Download SmartCam mobile

Android

iOS

User Manual

No found matches.

## Технические характеристики

Технические характеристики  
Внешний вид изделия

24

24

27

## Поиск и устранение неисправностей

28

# Технические характеристики

## Технические характеристики

Пункт	Описание
<b>Видео</b>	
Устройство отображения	1/6" 2M CMOS
Эффективные пиксели	1936 x 1096
Система развертки	Прогрессивная
Синхронизация	Внутренняя
Характеристика низкого освещения	15 люкс (цветное)
<b>Объектив</b>	
Фокусное расстояние (Коэффициент увеличения)	1,87 мм
Угловое поле обзора (Д/В/Г)	Д: 77,4° / В: 42,7° / Г: 69,7°
Мин. расстояние до объекта	200 мм
Управление фокусным расстоянием	Фиксированное
Тип объектива	Тип module



Пункт	Описание
<b>Видеоаналитика</b>	
Функция WDR	Поддержки нет
Обнаружение движения	Поддерживается (Motion zone: 3 шт.)
Обнаружение звука	Поддержки нет
<b>ОС</b>	
Установлена	Простая настройка
Экранное меню (веб-браузер)	Поддержка
День/Ночь	Поддержки нет
Ночное видение	Поддержки нет
ОС	Linux
Баланс белого	Авто
Цифровое увеличение (поддерживается программой просмотра)	4X (Мобильное устройство), 10X (Интернет)
Цифровое панорамирование/наклон (поддержка программой просмотра)	Поддержка
Переворот/Зеркальное отражение	Поддержка
<b>Локальная сеть</b>	
Ethernet, не	Поддержки нет
Ethernet, не	Wi-Fi 802.11 b/g/n (один диапазон)
WPS (защищенная настройка Wi-Fi)	Поддержки нет
Wi-Fi Direct	Поддержка (мобильное устройство)
Формат сжатия видео	H.264, MJPEG
Разрешение	1920x1080, 1280x720, 640x360

Пункт	Описание
Макс. частота кадров	H.264, 1920x1080 20 кадр/с
Регулировка качества видео	H.264: Уровень сжатия MJPEG: Управление уровнем качества
Скоростью передачи	H.264: VBR with CAP MJPEG: CBR with CAP
Возможности приема потокового видео	Несколько потоков (до 4 профилей)
Входы-выходы аудио	Поддержка (выход аудио, моноштеккер)
Формат сжатия аудиофайлов	G.711 u-law, G.726
Коммуникация аудио	Двунаправленное аудио (мобильное устройство) Half Duplex with AEC
Протокол	TCP/IP, DHCP, SMTP, DNS, RTP, RTSP, RTP, HTTP, TCP, UDP, STUN, TURN, XMPP, SIP, uPNP, SNT, IPv4, ICMP, Bonjour
Защита	SSL (AES 256 бит)
Метод передачи потока	Unicast
Число пользователей одновременно	5 пользователей в режиме Unicast

Пункт	Описание
<b>Развлечения</b>	
Запись аудио	Воспроизведение музыкальной записи, выбранной пользователем Сохранено 3 кольбельных песни - Поддержка функции записи голоса пользователя
<b>Окружающие условия</b>	
Рабочая температура/Влажность	Пост. напр. 5 В, 0°C ~ 40°C(+32°F ~ +104°F)/Менее 90% отн. влажн.
Защита оболочки	Поддержки нет
<b>Электрические параметры</b>	
Входное напряжение/ток	5 В/1 А
Энергопотребление	Не более 4 Вт
Индикация	1 светодиод (Питание, состояние, связь)
<b>Механические</b>	
Цвет/Материал	Белый
Размеры (ШхВхГ)	51×93,2×19,5
Масса	85 г

Внешний вид изделия

ед. изм.: мм (дюйм)

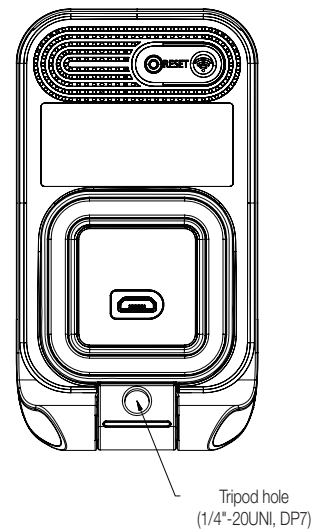
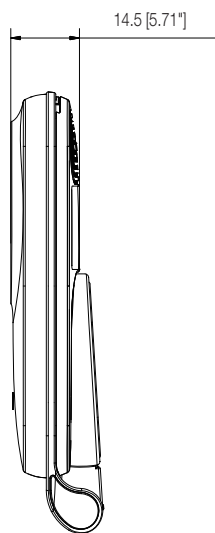

# Поиск и устранение неисправностей

Если вы столкнулись с проблемами в системе, для максимально быстрого и простого их устранения обратитесь к таблице ниже. Следуйте указаниям, приведенным далее:

Проблема	Действия
Я забыл свой ID/пароль	<ul style="list-style-type: none"> <li>Перейдите на страницу "Вход в систему → Forgot your ID/Password?", и введите зарегистрированный адрес электронной почты, по которому мы отправим вам пользовательский ID и/или новый пароль. В зависимости от политики почтового сервера это сообщение может попасть в спам. Рекомендуется после входа в систему изменить временно предоставленный пароль.</li> </ul>
Камера не подключается к беспроводному маршрутизатору.	<ul style="list-style-type: none"> <li>Если светодиод индикации беспроводного интернета в камере гаснет слишком часто, это значит, что место установки камеры не оптимально для беспроводной коммуникации. В таком случае переместите камеру ближе к беспроводному маршрутизатору и вновь попытайтесь установить соединение.</li> <li>Проверьте пароль для беспроводного маршрутизатора и вновь попытайтесь установить соединение.</li> </ul>
После входа в систему я не могу зарегистрировать камеру.	<ul style="list-style-type: none"> <li>Удостоверьтесь, что вводимый серийный номер камеры соответствует наклейке на задней стороне камеры.</li> <li>Введите правильный пароль для зарегистрированной камеры и снова попытайтесь зарегистрировать камеру.</li> <li>Проверьте светодиод камеры и удостоверьтесь, что он горит желтым или светло-зеленым.</li> <li>Если после этого по-прежнему невозможно зарегистрировать камеру, сбросьте ее до заводских настроек и повторите попытку. (Если вы хотите произвести сброс до заводских настроек, нажмите и удерживайте кнопку инициализации на задней стороне камеры в течение 10 с. Когда возврат к заводским настройкам завершится, камера перезапустится.)</li> </ul>

Проблема	Действия
Видео с камеры временами пропадает.	<ul style="list-style-type: none"> <li>Видео с камеры может задерживаться на время задержки по сети. Проверьте, возможна ли надлежащая связь с Интернетом в том месте, где установлена камера.</li> </ul>
Не выводится звук с видео.	<ul style="list-style-type: none"> <li>Щелкните по значку "Звук" на странице воспроизведения видео или проверьте, включен ли звук в приложении для смартфона.</li> <li>Некоторые интернет-провайдеры не поддерживают вывод аудио в режиме ретрансляции.</li> </ul>
Я забыл пароль своей камеры.	<ul style="list-style-type: none"> <li>Необходимо создать новый пароль камеры.</li> <li>Нажмите кнопку инициализации на задней стороне изделия на время более 10 секунд для сброса до заводских настроек.</li> <li>После возврата к заводским настройкам, когда вы получите доступ к камере, можно сбросить пароль камеры.</li> </ul>
Я хотел бы изменить свой пароль и/или адрес электронной почты.	<ul style="list-style-type: none"> <li>После входа в систему нажмите &lt;Account&gt;. Выберите пункт (пароль или адрес электронной почты) и введите свои данные.</li> </ul>
Камера будет подключена в режиме ретрансляции.	<ul style="list-style-type: none"> <li>Проверьте настройку UPnP маршрутизатора.</li> <li>Рекомендуется использовать скорость отдачи в сеть 500Kbps/с или выше.</li> <li>В зависимости от политики вашего провайдера услуг, можно получать доступ в режиме ретрансляции.</li> </ul>



Компания Samsung заботится об окружающей среде и прилагает усилия для ее сохранения на всех этапах производства и предоставляет потребителям экологически безопасную продукцию. Знак Eco демонстрирует цель компании Samsung по созданию экологически безопасной продукции и указывает на соответствие изделия директиве ЕС RoHS.



## Правильная утилизация данного устройства

(Утилизация электрического и электронного оборудования)

(Действует во всех странах Европейского Союза и других странах Европы, принявших систему разделения отходов)

Подобная маркировка на изделии, принадлежностях или в руководстве к нему предупреждает, что по истечении срока службы изделие или электронные принадлежности для него (например, зарядное устройство, наушники, кабель USB) не следует выбрасывать вместе с другим бытовым мусором. Чтобы избежать вредного воздействия на окружающую среду или на здоровье человека от неконтролируемой утилизации отходов, следует отделять маркированные подобным образом изделия от другого мусора для соответствующей переработки и повторного использования в качестве сырья.

За подробной информацией о месте и способе экологически безопасной утилизации бытовым потребителям следует обращаться к продавцу данного изделия или в органы местного самоуправления.

Промышленным потребителям необходимо обратиться к поставщику, чтобы уточнить сроки и условия договора купли-продажи. Подобные изделия и электронные принадлежности не следует утилизировать вместе с другими производственными отходами.



## **СЕТЬ ПРОДАЖ**

---

### **HEAD OFFICE**

6, Pangyo-ro 319beon-gil, Bundang-gu, Seongnam-si, Gyeonggi-do, 463-400 Rep. of KOREA

Tel : +82-70-7147-8753, 8764 Fax : +82-31-8018-3740

[www.samsungsecurity.com](http://www.samsungsecurity.com)

### **SAMSUNG TECHWIN AMERICA Inc.**

100 Challenger Rd. Suite 700 Ridgefield Park, NJ 07660

Customer support : +1-877-349-3149

[www.samsungsv.com](http://www.samsungsv.com)

### **SAMSUNG TECHWIN EUROPE LTD.**

Samsung House, 1000 Hillswood Drive, Hillswood Business Park Chertsey,  
Surrey, UNITED KINGDOM KT16 OPS

Customer support : 00800-8010-8022

[www.samsungsecurehome.eu](http://www.samsungsecurehome.eu)

---