

Always here to help you

Register your product and get support at
www.philips.com/welcome

SCD580

Question?
Contact
Philips



EN	User manual	3	LV	Lietotāja rokasgrāmata	230
BG	Ръководство за потребителя	30	PL	Instrukcja obsługi	257
CS	Příručka pro uživatele	61	RO	Manual de utilizare	286
ET	Kasutusjuhend	88	RU	Руководство пользователя	315
HR	Korisnički priručnik	115	SK	Príručka užívateľa	345
HU	Felhasználói kézikönyv	143	SL	Uporabniški priročnik	373
KK	Қолданушының нұсқасы	172	SR	Korisnički priručnik	400
LT	Vartotojo vadovas	203	UK	Посібник користувача	428

PHILIPS
AVENT

I

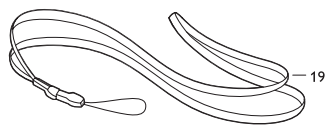
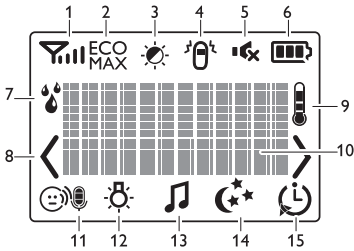

II

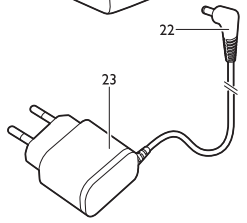
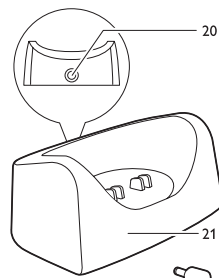
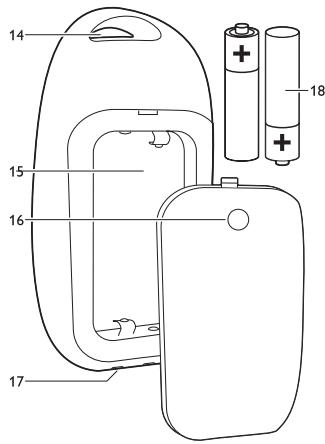
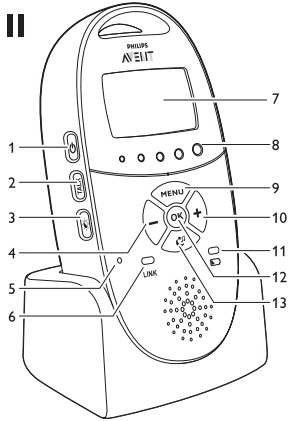

III

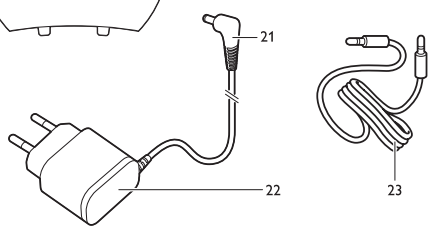
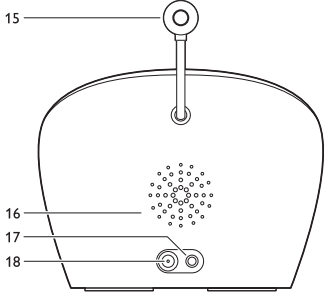
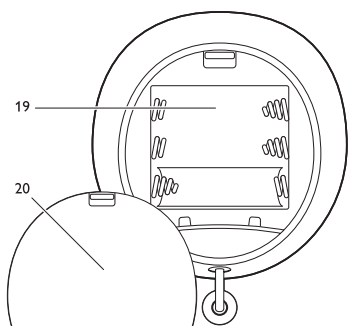
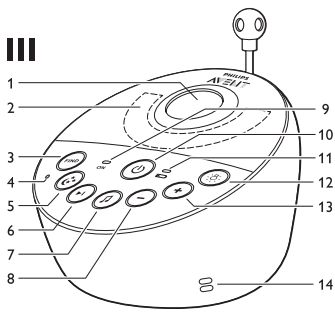

Table of contents

1	Introduction	3
2	Overview	4
3	Preparing for use	4
3.1	Baby unit	4
3.2	Parent unit	6
4	Using the baby monitor	7
4.1	Positioning the baby monitor	7
4.2	Linking parent unit and baby unit	7
5	Functions and feedback on the baby unit	9
5.1	Nightlight	9
5.2	Lullaby function	9
5.3	Projector	10
5.4	Paging the parent unit	10
5.5	Battery status light	11
6	Functions and feedback on the parent unit	11
6.1	Soothing menu	11
6.2	Volume	14
6.3	Talk function	15
6.4	Night dim mode	15
6.5	Baby unit battery low alert	16
6.6	Battery status indications	16
6.7	Signal strength indicator	18
6.8	Reset	18
7	Menu of the parent unit	19
7.1	Navigating the menu	19
7.2	Sensitivity	19
7.3	Eco Max mode	20
7.4	Feed timer	21
7.5	Temperature	22
7.6	Humidity	23
7.7	Cry alert	24
7.8	Clock	24
7.9	Language	24
7.10	Key lock	25

8	Neck strap	26
9	Cleaning and maintenance	26
10	Storage	26
11	Ordering accessories	26
12	Guarantee and support	27
13	Frequently asked questions	27

1 Introduction

Congratulations on your purchase and welcome to Philips AVENT! To fully benefit from the support that Philips AVENT offers, register your product at www.philips.com/welcome. Philips AVENT is dedicated to producing caring, reliable products that give parents the reassurance they need. This Philips AVENT baby monitor provides round-the-clock support by ensuring you can always hear your baby clearly without any distracting noise. The DECT technology guarantees zero interference and a crystal clear sound between the baby unit and the parent unit. The temperature sensor enables you to monitor the temperature in your baby's room, and offers you personalised settings to help keep your baby's room comfortable. This baby monitor has a baby unit with a projector and a parent unit with a special soothing screen that allows you control the soothing options (nightlight, lullabies and projector) on the baby unit from a distance.

2 Overview

- **I Display**

- 1 Signal strength indicator
- 2 Eco Max indicator
- 3 Night dim mode symbol
- 4 Cry alert indicator
- 5 Mute symbol
- 6 Battery status indicator
- 7 Humidity alert symbol
- 8 Navigation arrow
- 9 Temperature symbol
- 10 Message field
- 11 Microphone sensitivity indicator
- 12 Nightlight symbol
- 13 Lullaby symbol
- 14 Projector symbol
- 15 Timer or timer repeat symbol

- **II Parent unit**

- 1 On/off button
- 2 TALK button
- 3 Night dim button
- 4 - button to scroll backwards
- 5 Microphone
- 6 'link' light
- 7 Display
- 8 Sound level lights
- 9 MENU button
- 10 + button to scroll forwards
- 11 Battery status light
- 12 OK button
- 13 Soothing button
- 14 Handgrip/attachment hole for neck strap
- 15 Compartment for rechargeable batteries
- 16 Lid of compartment for rechargeable batteries
- 17 Connection points for charging
- 18 Rechargeable batteries
- 19 Neck strap
- 20 Socket for small plug of adapter
- 21 Charger
- 22 Small plug of adapter
- 23 Adapter

- **III Baby unit**

- 1 Projector
- 2 Nightlight
- 3 FIND button
- 4 Microphone
- 5 Projector on/off button
- 6 Next lullaby button
- 7 Lullaby play/stop button
- 8 Volume - button
- 9 Power-on light
- 10 On/off button
- 11 Battery status light
- 12 Nightlight on/off button
- 13 Volume + button
- 14 Humidity sensor
- 15 Temperature sensor
- 16 Loudspeaker
- 17 Socket for audio appliance
- 18 Socket for small plug of adapter
- 19 Compartment for non-rechargeable batteries
- 20 Lid of compartment for non-rechargeable batteries
- 21 Small plug of adapter
- 22 Adapter
- 23 Auxiliary cable

3 Preparing for use

IMPORTANT: Read the safety instructions carefully before you use the baby monitor and keep them for future reference.

3.1 Baby unit

Use the baby unit from the mains. To guarantee automatic power backup in case of mains failure, we advise you to insert non-rechargeable batteries.

3.1.1 Mains operation

- 1 Put the adapter in a wall socket and insert the small appliance plug into the baby unit.

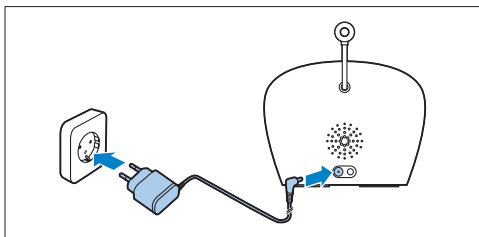

3.1.2 Placing the non-rechargeable batteries

In case of mains failure the baby unit can run on four 1.5V R6 AA alkaline batteries (not included). Do not use rechargeable batteries. The baby unit does not have a charging function and rechargeable batteries discharge slowly when they are not in use.

Warning:

Unplug the baby unit and make sure your hands and the unit are dry when you insert non-rechargeable batteries.

Note:

We advise you to use the baby unit on mains power, as the baby unit has a limited operating time when you use it on non-rechargeable alkaline batteries. The operating time on non-rechargeable batteries is 24 hours.

- 1 Push the lock to release the lid of the compartment for non-rechargeable batteries and remove the lid.

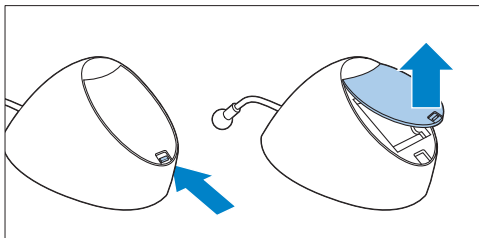

- 2 Insert four non-rechargeable batteries.

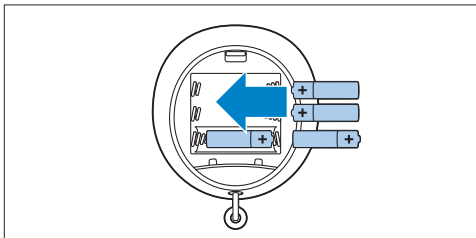

Note:

Make sure the + and - poles point in the right direction.

- 3 To reattach the lid, first insert the lugs into the openings in the rim of the compartment for non-rechargeable batteries.

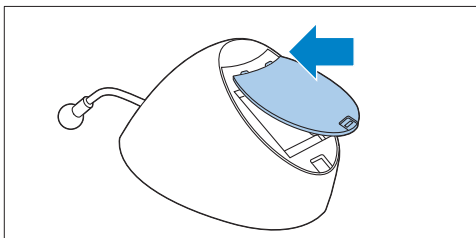

- 4 Then push down the lid until the lock closes with a click.

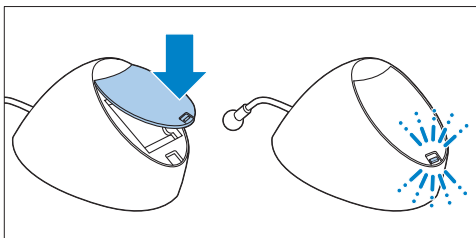

3.2 Parent unit

The parent unit runs on two rechargeable batteries that are supplied with the baby monitor.

3.2.1 Inserting the rechargeable batteries

- 1 Slide the lid of the compartment for the rechargeable batteries off the parent unit.

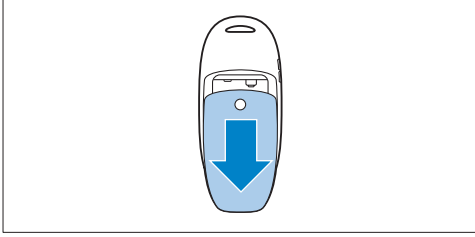

- 2 Insert the rechargeable batteries.

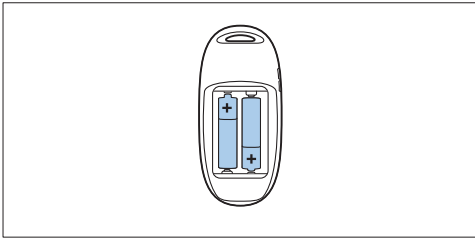

Note:

Make sure the + and - poles of the batteries point in the right direction.

- 3 Slide the lid of the compartment for the rechargeable batteries back onto the parent unit. Push the lid home until it locks into place with a click.

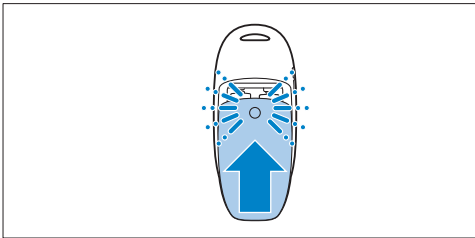

3.2.2 Charging the parent unit

Charge the parent unit before you use it for the first time or when the parent unit indicates that the batteries are low.

Important: You have to charge the parent unit for the full 10 hours to have a cordless operating time of 18 hours.

- 1 Insert the small appliance plug of the adapter in the socket on the back of the charger. Put the adapter in a wall socket.

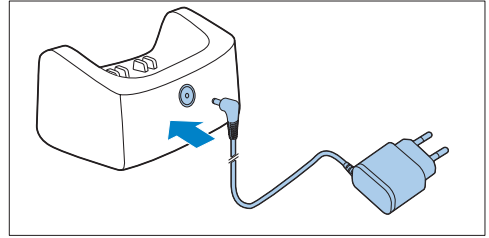

- 2 Put the parent unit in the charger.

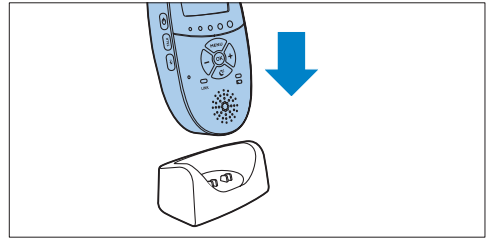

- *The display goes on and the battery status indications show that the parent unit is charging. For battery status indications, see 'Battery charge indications' in chapter 'Functions and feedback on the parent unit'.*

- 3 Leave the parent unit in the plugged-in charger until the rechargeable batteries are fully charged.

Note:

When you start using the baby monitor, it takes four charge and discharge cycles before the rechargeable batteries reach their full capacity.

4 Using the baby monitor

4.1 Positioning the baby monitor

Warning:

Keep the baby unit out of the reach of the baby. Never place the baby unit inside the baby's bed or playpen.

- 1 Because the cord of the baby unit presents a potential strangulation hazard, make sure that the baby unit and its cord are at least 1 metre/3.5 feet away from your baby.

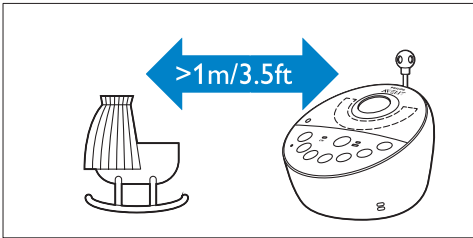

- 2 To prevent a high-pitched sound from one or both units, make sure the parent unit is at least 1 metre/3.5 feet away from the baby unit.

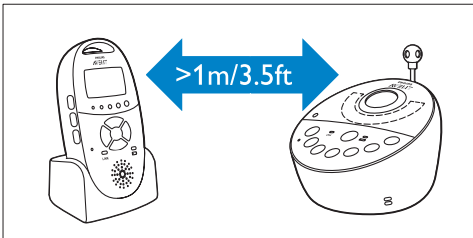

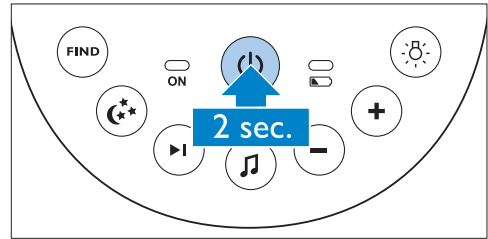

4.2 Linking parent unit and baby unit

- 1 Press and hold the on/off button  on the baby unit for 2 seconds.

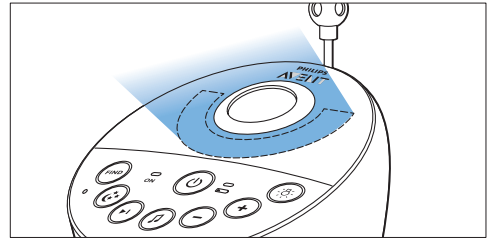

- The nightlight, the battery status light and the power-on light go on briefly.



- 2 Press and hold the on/off button  on the parent unit for 2 seconds.

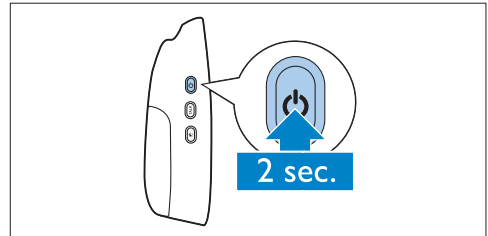

- The display goes on and briefly displays all indicators and symbols. Then the indicators and symbols fade out and the battery status indicator appears.

Note:

When you switch on the parent unit for the first time or after a reset, you have to select your preferred display language (see 'Language' in chapter 'Menu of the parent unit').

- The 'link' light on the parent unit starts flashing red and the message 'I AM LINKING' appears on the display.

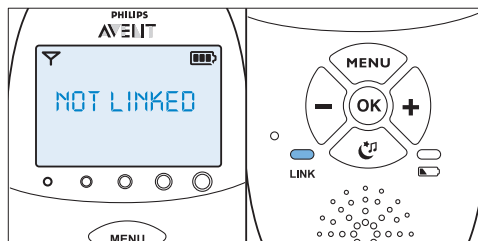

What to do if no link is established

- The parent unit may be out of range of the baby unit. Place the parent unit closer to the baby unit, but not closer than 1 metre/3.5 feet.
- The baby unit or the parent unit may lose connection because it is too close to another DECT appliance (e.g. a cordless phone). Switch off this DECT appliance or place the unit further away from this appliance.
- The baby unit may be switched off. Switch on the baby unit.

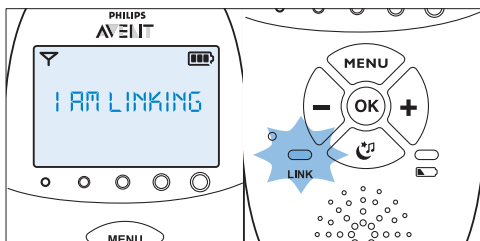

- When the parent unit and baby unit are linked, the 'link' light turns solid green. The signal strength indicator and the message 'LINKED' appear on the display.

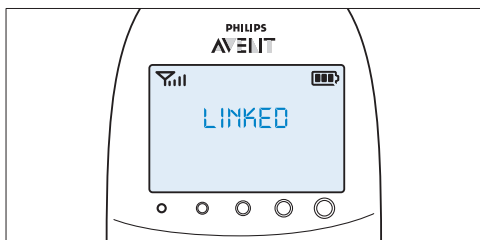

- If no connection is established within 10 seconds, the message 'NOT LINKED' on the display alternates with 'I AM LINKING'. If still no connection is established after 30 seconds, the parent unit starts to beep and only the message 'NOT LINKED' is shown.

4.2.1 Operating range

- In both standard operating mode with Smart Eco and in Eco Max mode, the operating range is 330 metres/1000 feet outdoors and up to 50 metres/150 feet indoors.
- The operating range of the baby monitor varies depending on the surroundings and factors that cause interference. Wet and moist materials cause so much interference that the range loss is up to 100%. For interference from dry materials, see table below

Dry materials	Material thickness	Loss of range
Wood, plaster, cardboard, glass (without metal, wires or lead)	< 30cm (12in)	0-10%
Brick, plywood	< 30cm (12in)	5-35%
Reinforced concrete	< 30cm (12in)	30-100%
Metal grilles or bars	< 1cm (0.4in)	90-100%
Metal or aluminium sheets	< 1cm (0.4in)	100%

5 Functions and feedback on the baby unit

5.1 Nightlight

The nightlight produces a soft glow that comforts your baby.

- 1 Press the nightlight on/off button on the baby unit to switch on the nightlight.

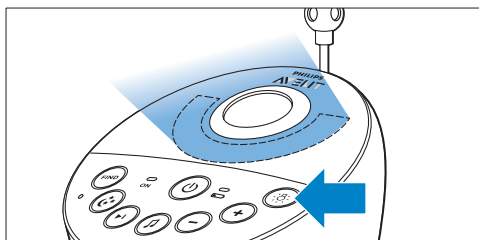

- ✨ appears on the display of the parent unit.

- 2 Press the nightlight on/off button again to switch off the nightlight.
 - The nightlight dims gradually before it goes out completely.
 - ✨ disappears from the display of the parent unit.

- 2 Press the next lullaby button ►| to select another lullaby from the list.

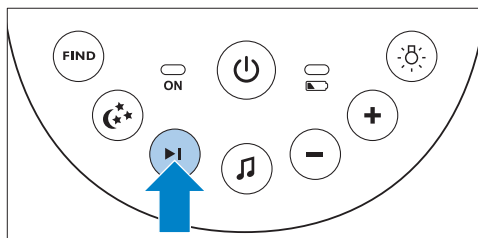

- If no lullaby is playing, the last selected lullaby starts playing when you press the next lullaby button ►|.
- When you press the next lullaby button ►| while a lullaby is playing, the next lullaby starts playing.

- 3 To adjust the sound level of the lullaby, press the volume + or the volume – button on the baby unit.

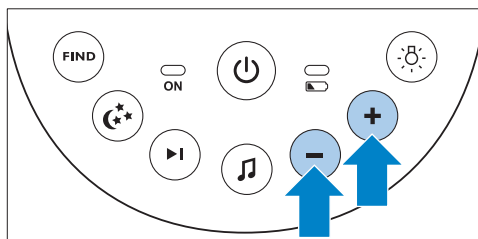

⚠ Note:

You can only set the loudspeaker volume on the baby unit when a lullaby is playing. If you have set the volume for the lullaby higher on the baby unit, the sound will also be louder when you use the talk function on the parent unit.

- 4 To stop lullaby playing before the set time has elapsed, press the lullaby play/stop button 🎵 on the baby unit.

5.2 Lullaby function

- 1 Press the lullaby play/stop button 🎵 on the baby unit to play the last selected lullaby.

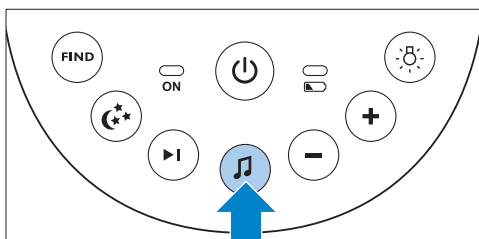

- The selected lullaby repeats for the set time.
- If no lullaby was selected before, lullaby 1 is played.

5.3 Projector

You can soothe your baby with coloured light patterns projected on the ceiling by switching on the projector.

- 1 Press the projector on/off button to switch on the projector.

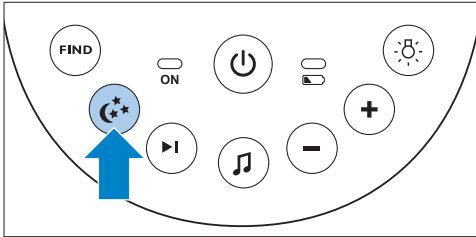

- The projector symbol appears on the display of the parent unit.
- The first pattern from the projector fades in to full intensity in 2 seconds. It is projected for 8 seconds and then fades out for 2 seconds while the next pattern fades in.

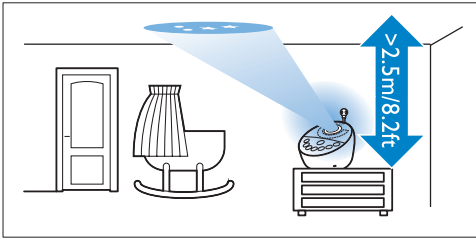

- There are six different patterns and each pattern is projected for 10 seconds. When all six patterns have been shown, the projector starts with pattern 1 again. The patterns are repeated for the set time (see 'Projector' in chapter 'Functions and feedback on the parent unit').

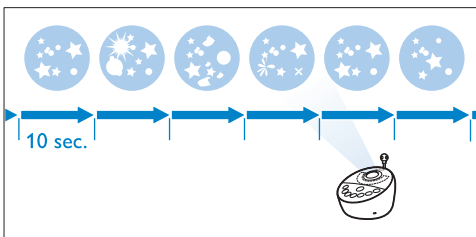

- 2 To switch off the projector before the set time has elapsed, press the projector on/off button again.

- The pattern projected fades out and the projector switches off.
- The projector symbol disappears from the display.

5.4 Paging the parent unit

If you have lost the parent unit, you can use the FIND button on the baby unit to locate the parent unit.

Note:

The paging function only works when the parent unit is switched on.

- 1 Press the FIND button on the baby unit.

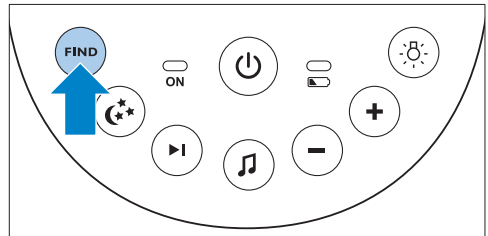

- The message 'PAGING' appears on the display of the parent unit and the parent unit produces a paging alert tone.

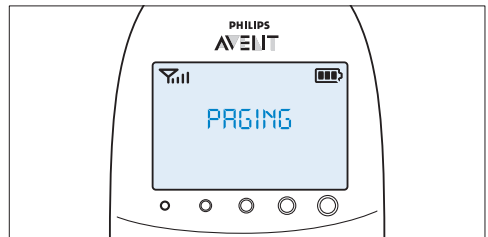

- 2 To stop the paging alert tone, press the FIND button on the baby unit again or press any button on the parent unit.

Note:

The paging alert tone stops automatically after 2 minutes.

5.5 Battery status light

- 1 The battery status light is solid green when the baby unit runs on battery power and the batteries contain enough energy.

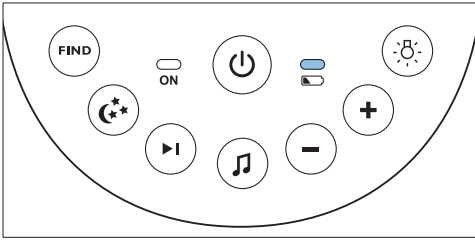

- 2 The battery status light flashes red quickly when the batteries run low while the baby unit is running on battery power:

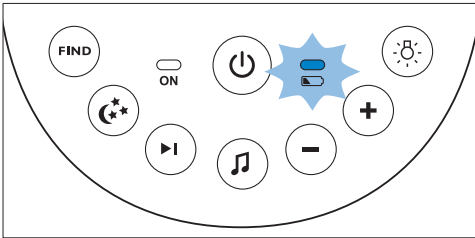

- Replace the batteries when they run low.
- If the batteries run out of power while the baby unit is running on battery power, the baby unit switches off and the parent unit loses connection with the baby unit.

Note:

We advise you to use the baby unit on mains power, as the baby unit has a limited operating time when you use it on non-rechargeable alkaline batteries. The operating time on non-rechargeable batteries is 24 hours.

6 Functions and feedback on the parent unit

6.1 Soothing menu

The parent unit has a separate soothing menu for all soothing features: nightlight, lullaby and projector. To open this menu, press the soothing button. This menu allows you to operate the nightlight, the lullabies and the projector on the baby unit remotely.

- 1 To open the soothing menu, press the soothing button.

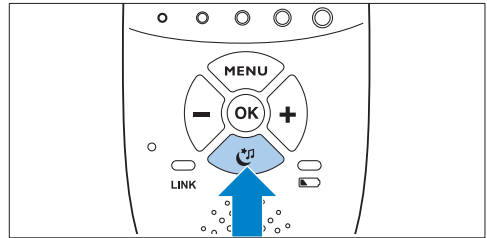

- *The soothing menu screen appears. This screen shows three features on the baby unit: nightlight, lullaby and projector. For each feature there are two segments: the on/off selection field and the options menu field.*

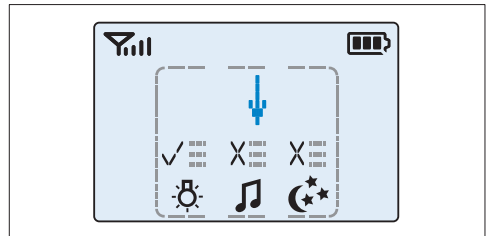

Note:

If you do not press any button within 7 seconds, the soothing menu closes and the display returns to normal.

- Use the + and - buttons to point the arrow to a soothing feature.

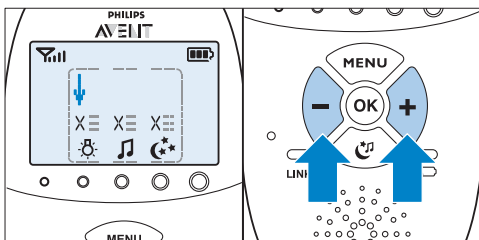

- To switch on a soothing feature when it is off or to switch it off when it is on, press OK.

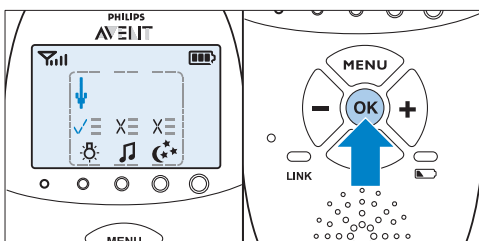

- If a feature is on, there is a tick above the feature symbol.
- If a feature is off, there is a cross above the feature symbol.

- To open the menu with options for the feature, move the arrow over the options menu field and press OK.

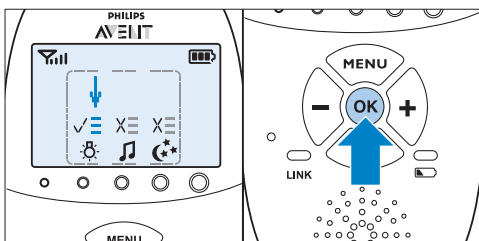

- Use the - and + buttons to navigate through the list of options and press OK to select an option.
- To leave the soothing menu, press the soothing button.

6.1.1 Nightlight

This soothing feature allows you to switch the nightlight on or off and to set the nightlight timer.

- To select the nightlight feature, use the + and - buttons to move the arrow to above the nightlight symbol and press OK to switch the nightlight on or off.

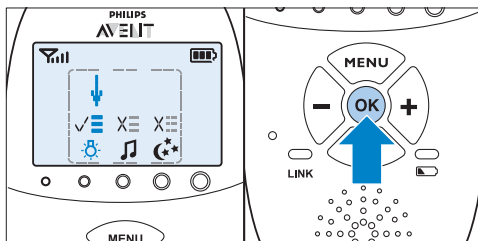

- To open the menu with nightlight options, point the arrow at the options menu field and press OK to confirm.
- You can set the nightlight timer for 5 to 20 minutes or you can switch the nightlight on continuously. Press OK to confirm.

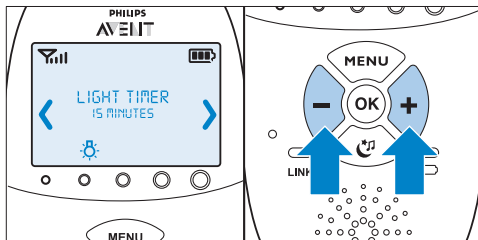

- If you switched on the nightlight, the nightlight symbol is visible on the parent unit display when you press the soothing button to leave the soothing screen.
- If you set the nightlight timer, the nightlight switches off automatically and the nightlight symbol disappears from the parent unit display after the time set.
- If you switch on the nightlight continuously, you can switch off the nightlight in the soothing screen of the parent unit or by pressing the nightlight button on the baby unit.

6.1.2 Lullaby

This soothing feature allows you to select the lullaby playing options and set the lullaby timer.

- 1 To select the lullaby feature, use the + and - buttons to move the arrow to above the lullaby symbol and press OK to play or stop playing lullabies.

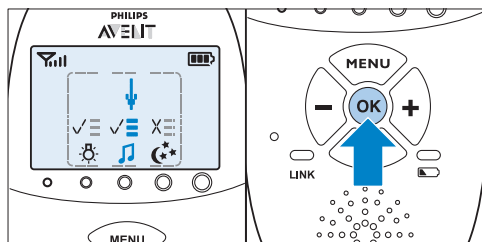

- 2 To open the menu with lullaby options, point the arrow at the options menu field and press OK to confirm.

- 3 In the menu, you can choose a number of options:
 - Select a lullaby from the list of pre-stored lullabies. The most recently played lullaby is preselected. If no selection was made before, lullaby 1 is preselected.

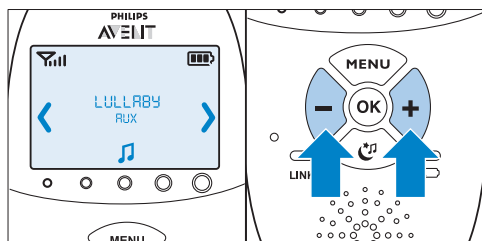

- You can also select 'Play all' to play all pre-stored lullabies.

- Select 'Aux' and select a track if you want to play music from an external audio player. To play music from an external audio player, you have to connect this player to the socket for audio appliances on the back of the baby unit (Aux-in) with the auxiliary cable supplied. You have to adjust the volume on the audio player; as the volume + and - buttons on the baby unit do not work for external audio appliances.
- Press OK to confirm your selection.
- 4 You can set the lullaby timer for 5 to 20 minutes or you can choose to play lullabies continuously. Press OK to confirm the timer setting.
 - *If you selected lullaby playing, the lullaby symbol is visible on the parent unit display when you press the soothing button to leave the soothing screen. The lullaby played is shown on the second line of the message field for 2 seconds.*

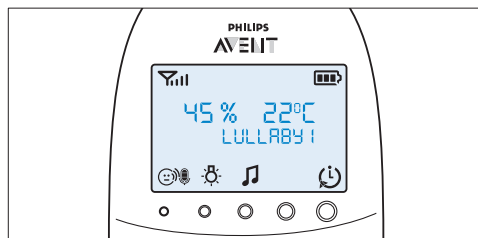

- *If you set the lullaby timer, the lullaby function switches off and the lullaby symbol disappears from the parent unit display after the time set.*
- *If you choose to play lullabies continuously, switch off lullaby playing in the soothing screen or by pressing the lullaby play/stop button  on the baby unit.*

6.1.3 Projector

This soothing feature allows you to switch on the projector on the baby unit and program the duration of projection.

- 1 To select the projector feature, use the + and - buttons to move the arrow to above the projector symbol and press OK to switch the projector on or off.

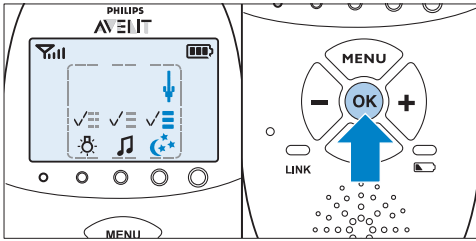

- 2 To open the menu with projector options, point the arrow at the options field and press OK to confirm.
- 3 You can set the projector timer for 5 to 20 minutes or you can switch the projector on continuously. Press OK to confirm.

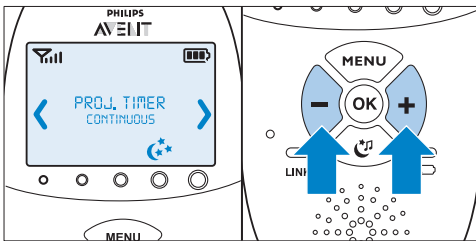

- If you switched on the projector, the projector symbol is visible on the parent unit display when you leave the soothing screen by pressing the soothing button.
- If you set the projector timer, the projector switches off automatically and the projector symbol disappears from the parent unit display after the time set.
- If you switch on the projector continuously, you have to switch off the projector in the soothing screen. This makes the projector symbol disappear from the parent unit display.

6.2 Volume

The volume can be set if the menu is not active. There are seven volume levels and a 'volume off' setting.

6.2.1 Setting the volume level

- 1 Press the + button or the - button once.
 - The current volume level appears on the display.
- 2 Press the + button to increase the volume or press the - button to decrease the volume.
 - The parent unit beeps at every volume step.
 - At maximum volume, the parent unit gives two beeps.

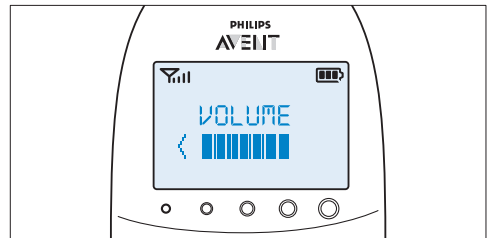

- If no button is pressed for more than 2 seconds, the volume level indication disappears and the volume setting is saved.

6.2.2 Volume off

Below the lowest volume setting, there is a 'volume off' setting.

- 1 Press the + button or the - button once.
 - The current volume level appears on the display.
- 2 Press and hold the - button for more than 2 seconds to set the volume to off.
 - The message 'MUTE' and the mute symbol appear on the display.

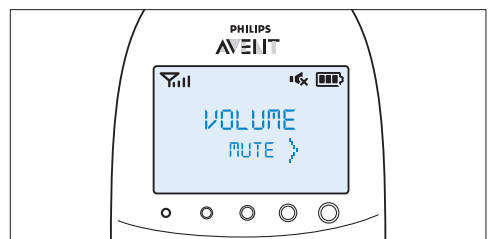

Note:

If the volume is off, only the sound level lights show that the baby produces sounds.

6.3 Talk function

You can use the TALK button on the parent unit to talk to your baby (e.g. to comfort your baby).

- 1 Press and hold the TALK button and talk clearly into the microphone on the front of the parent unit from a distance of 15-30cm (0.5-1ft).

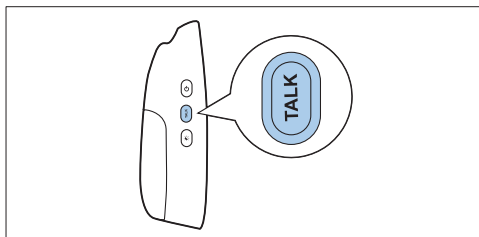

Note:

If you have set the volume for the lullaby higher on the baby unit, the sound will also be louder when you use the talk function on the parent unit.

- The 'link' light starts flashing green and the message 'TALK' appears on the display.

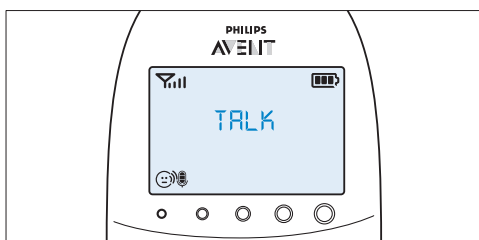

- 2 Release the TALK button when you have finished talking.

6.4 Night dim mode

In night dim mode, the light intensity of the lights and the display is reduced and the volume of alert sounds is decreased.

- 1 Press the night dim button to activate the night dim mode.

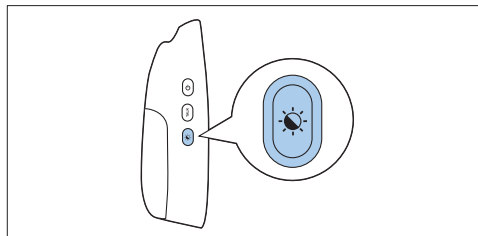

- The night dim mode symbol appears on the display.
 - The sound level lights and the link light are dimmed.
 - The backlight of the display is dimmed.
 - The volume of any sound alerts set on the parent unit is reduced.
- 2 To switch back to normal operating mode, press the night dim button again.
 - The night dim mode symbol disappears from the display.
 - The sound level lights and the link light return to their normal brightness.
 - The backlight of the display lights up fully again.
 - The sound alerts go off at the normal sound level.

6.5 Baby unit battery low alert

- 1 When the baby unit runs on battery power and its batteries are low, the parent unit gives the following signals:
 - The text 'BABY UNIT' appears on the first line of the message field in the display.
 - The message 'Change batteries' scrolls across the screen on the second line.
 - The parent unit beeps every 10 seconds during the first 3 minutes. After these 3 minutes, the parent unit beeps every minute.

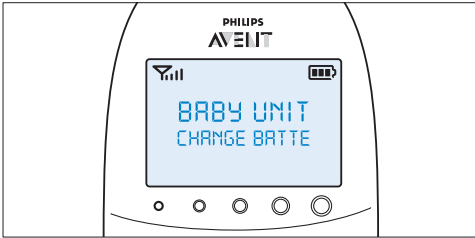

- 2 If you do not replace the batteries in time, the link with the baby unit will be lost.
 - *The message 'Not linked' alternates with the message 'Change batteries' on the second line of the message field.*

Note:

If both the batteries of the parent unit and the baby unit run low at the same time, first the battery low message of the parent unit is shown on the display. When the parent unit is charged, the battery low message of the baby unit appears on the parent unit display.

6.6 Battery status indications

The battery charge status is indicated on the display by the battery status indicator and by text messages.

6.6.1 Battery low

When the rechargeable batteries are low, the remaining operating time is at least 30 minutes if the baby monitor works in normal mode at the highest settings.

- 1 The battery status indicator on the display is empty and flashes.
- 2 The message 'BATTERY LOW' appears on the display.
- 3 The battery status light flashes red slowly.
- 4 The parent unit beeps every 10 seconds in the first 3 minutes. Then it continues to beep every minute.

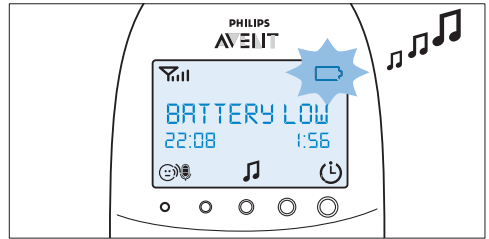

6.6.2 Battery empty

- 1 If the rechargeable batteries are almost empty, the battery status light flashes red quickly.

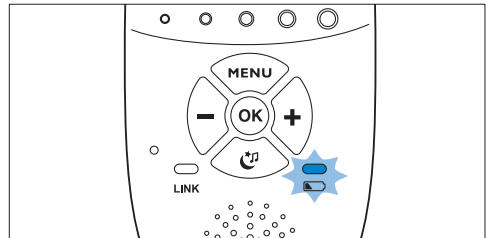

- 2 If you do not connect the parent unit to the mains, the following happens in succession:
 - 1 The link with the baby unit is lost.
 - 2 The display goes out.
 - 3 The parent unit switches off.

Note:

If you switch on the parent unit when its rechargeable batteries are almost empty, the display goes on. The message 'BATTERY LOW' appears on the display for 2 seconds before the parent unit switches off.

6.6.3 Charging

Insert the small plug into the charger and put the adapter in a wall socket. Place the parent unit in the charger. When the parent unit charges, the following happens in succession:

- 1 The display goes on for 4 seconds and the text 'CHARGING' appears on the screen for 2 seconds.
- 2 The battery status is solid green when the parent unit is connected to the mains.
- 3 The first segment in the battery status indicator starts flashing to indicate that the rechargeable batteries are charging.

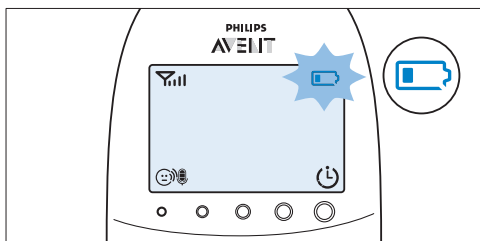

- 4 The second segment in the battery status indicator starts flashing when the rechargeable batteries are charged to more than 30% of their capacity.

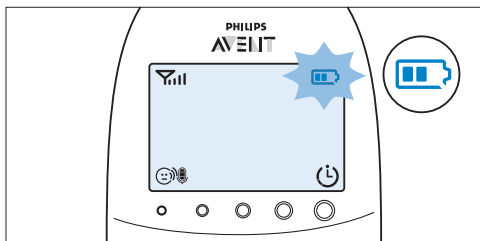

- 5 The third segment in the battery status indicator starts flashing when the rechargeable batteries are charged to more than 50% of their capacity.

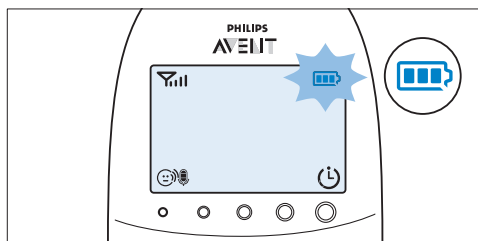

- 6 When the rechargeable batteries are full, the following happens:
 - The third segment in the battery status indicator stops flashing.
 - The display goes on for 4 seconds and the message 'BATTERY FULL' appears on the display.

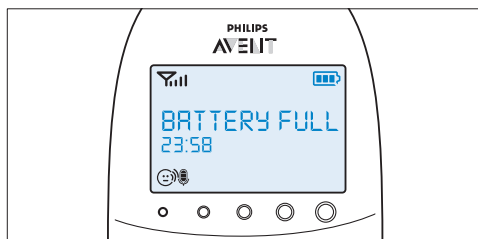

- 7 Disconnect the parent unit from the mains. It is now ready for cordless use.

Note:

You can charge the parent unit when it is switched off. In that case, the display is off. The battery status light is on, but does not indicate the charging status. This light remains on and solid green as long as the parent unit is connected to the mains.

Note:

If the rechargeable batteries run low very quickly, they have reached the end of their life and you have to replace them. To order new rechargeable batteries, see chapter 'Ordering accessories'.

6.7 Signal strength indicator

6.7.1 In Smart Eco mode

Smart Eco mode is the standard operating mode. In this mode, the strength of the DECT signal depends on the distance between the baby unit and the parent unit.

- If the signal strength indicator has 4 bars, the connection between the baby unit and the parent unit is excellent.
- If the signal strength indicator has 1 bar or no bar at all, the signal from the baby unit is very weak or not available. Take the parent unit closer to the baby unit to get a better signal.

6.7.2 In Eco Max mode

In this mode the DECT signal from the baby unit to the parent unit is switched off.

- The signal strength indicator has no bar at all when the DECT signal is off, even when the parent unit is within range of the baby unit
- When the baby unit starts to transmit a DECT signal because the baby is making a sound, the display goes on and the signal strength indicator shows the quality of the connection between baby unit and parent unit.
- For more information on the Eco Max mode, see 'Eco Max mode' in chapter 'Menu of the parent unit'.

6.8.1 Default settings

Parent unit

- Language: English
- Loudspeaker volume: 3
- Microphone sensitivity: 3
- Night dim mode: off
- Temperature alert: off
- 'Temperature low' alert: 14°C (57°F)
- 'Temperature high' alert: 35°C (95°F)
- Temperature scale: Celsius
- Humidity alert: off
- Eco Max mode: off
- Feed timer: 02:00
- Feed timer: Stop
- Vibration alert: off
- Cry alert vibration: off
- Clock: hidden
- Lullaby timer: 15 min.
- Projector timer: 15 min.

Baby unit

- Loudspeaker volume: 4
- Nightlight: off
- Projector: off
- Nightlight setting: manual
- Lullaby: off (lullaby 1 selected)

6.8 Reset

This function allows you to reset the parent unit and the baby unit to the factory default settings.

- 1** Switch off the unit.
- 2** Press and hold the - button.
- 3** Switch on the unit again while holding the - button.

7 Menu of the parent unit

All functions described in the following sections can be operated through the menu of the parent unit.

7.1 Navigating the menu

Note:

Some menu functions only work when the baby unit and the parent unit are linked.

- 1 Press the MENU button to open the menu.

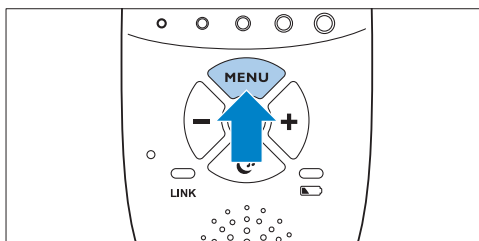

- *The first menu option appears on the display.*

- 2 Use the + button to go to the next option or the - button to go to the previous option.

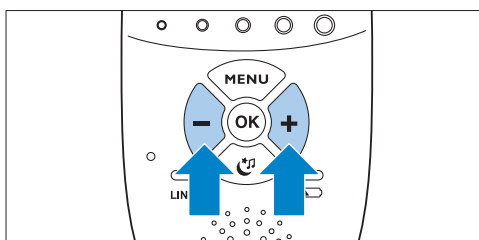

Note:

The arrow on the display indicates in which direction you can navigate.

- 3 Press the OK button to confirm your selection.

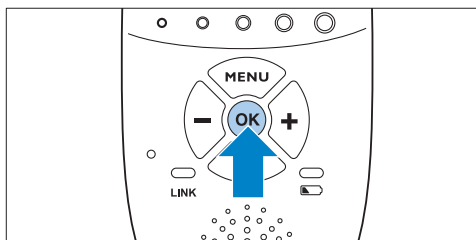

Note:

Press the MENU button if you want to leave the menu without making any changes. If there is no input in the menu for more than 20 seconds, the menu closes automatically.

7.2 Sensitivity

This option in the parent unit menu allows you to set the microphone sensitivity on the baby unit. The microphone sensitivity determines what noise level the baby unit picks up, e.g. you will want to hear when your baby cries, but you may be less interested in its babbling.

- 1 Select 'Sensitivity' in the menu with the + and - buttons and press OK to confirm.
- 2 Use the + and - buttons to increase or decrease the microphone sensitivity. The sensitivity indication on the display has four segments.
 - *If all four segments are filled, the sensitivity is at its highest level.*

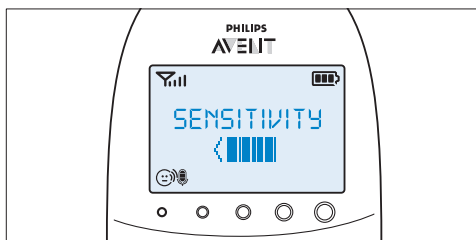

- *If all segments are empty, the sensitivity is at its lowest.*

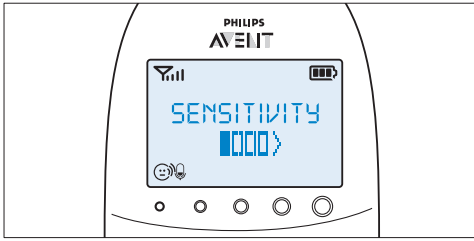

3 Press OK to confirm the setting.

7.2.1 Sensitivity levels and indications

Icon	Sensitivity	Description
	highest	Hear everything from your baby. The speaker of the parent unit is continuously on.
	high	Hear all sounds from soft babbling and louder. If your baby does not make any sound, the speaker of the parent unit is off.
	medium	Hear sounds from soft cries and louder. If your baby makes softer sounds, the speaker of the parent unit does not go on.
	low	The speaker of the parent unit only goes on if the baby makes loud sounds, for instance because it is crying.

7.3 Eco Max mode

This baby monitor has Smart Eco that automatically reduces the DECT signal from the baby unit as the distance between parent unit and baby unit becomes shorter. By reducing radio transmission, it helps to save energy.

If you want to save even more energy and to stop radio transmission, activate the Eco Max mode in the menu of the parent unit. In this mode, the DECT signal of the baby unit is switched off. As soon as the baby makes a sound, the DECT signal of the baby unit automatically switches on again.

! Caution:

In Eco Max mode, the parent unit receives feedback from the baby unit with a delay. When your baby makes a sound, the baby unit first has to reactivate radio transmission before it can send feedback to the parent unit.

7.3.1 Please note the following:

- Before you select the Eco Max mode in the menu of the parent unit, make sure that the parent unit and baby unit are within operating range, see section 'Operating range' in chapter 'Using the baby monitor'. In Eco Max mode you do not receive feedback when the parent unit is out of range of the baby unit. You can check the link by pressing any button on the parent unit.
- If there is no radio transmission from the baby unit to the parent unit in Eco Max mode, the sound level lights are off. The sound level lights go on when the baby unit reactivates radio transmission because the baby makes a sound above the selected sensitivity level.
- If you want to operate the baby monitor in Eco Max mode, make sure the microphone sensitivity is set between level 1 and level 3. If the microphone sensitivity is set at level 4, the baby unit does not switch off radio transmission in Eco Max mode.

7.3.2 Activating Eco Max mode

- 1** Select 'Eco Max' in the menu with the + and - buttons and press OK to confirm.
- 2** When the display shows 'Turn On', press OK to switch on the Eco Max mode.
- 3** The warning message '!No alert if out of range, OK?' appears on the display. Press OK to confirm.

⊖ Note:

The warning message scrolls across the display twice. If you do not press OK, the parent unit leaves the menu and the Eco Max mode remains off.

- The Eco Max indication flashes on the display. The 'link' light flashes green slowly.

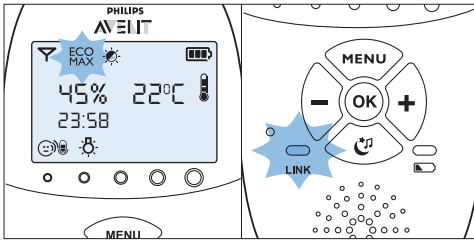

- When the parent unit receives a signal from the baby unit because the baby makes a sound, the 'link' light turns solid green again.

7.3.3 Deactivating Eco Max mode

- 1 Press the MENU button
- 2 Use the + and - buttons to select 'Eco Max' and press OK to confirm.
- 3 Use the + and - buttons to select 'Turn Off' and press OK to confirm.

7.4 Feed timer

You can set the feed timer to alert you that it is time to feed your baby. The timer can be set from 1 minute to 23 hours and 59 minutes.

7.4.1 Setting and using the feed timer

- 1 Select 'FeedTimer' in the menu with the + and - buttons and press OK to confirm.
- 2 Select 'Set Timer' with the + and - buttons and press OK to start setting the timer.
 - The hour indication starts flashing on the display.
- 3 Set the hour and press OK to confirm.
 - The minutes indication starts flashing on the display.
- 4 Set the minutes and press OK to confirm.
- 5 Select 'xx:xx Start' with the + and - buttons. Press OK to confirm.
 - The timer symbol appears on the display.
 - The timer starts counting down.

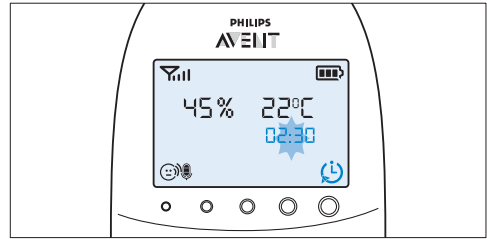

- 6 When the timer has reached 00:00, the feed timer alert goes off, the timer symbol starts flashing on the display and the message 'TIMER END' scrolls across the display.

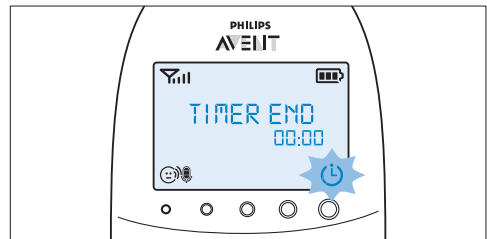

- 7 Press any key to stop the alert. If you do not stop the alert, it stops automatically after 2 minutes.

7.4.2 Setting the feed timer alert

- 1 After step 5 in 'Setting and using the feed timer', select 'Timer Alert' with the + and - buttons. Press OK to confirm.
- 2 Use the + and - buttons to choose one of the alert options. The options available are sound only, sound and vibration and vibration only. Press OK to confirm.
- 3 Select 'xx:xx Start' with the + and - buttons and press OK to activate the feed timer function.
- 4 When the feed timer alert goes off, press any key to stop the feed timer and the feed timer alert.

7.4.3 Repeat the feed timer

- 1 After step 5 in 'Setting and using the feed timer' or after setting the feed timer alert,

select 'Timer repeat' with the + and - buttons. Press OK to confirm.

- 2 Choose 'Repeat ON' or 'Repeat OFF' and press OK to confirm.
- 3 Select 'xx:xx Start' with the + and - buttons and press OK to activate the feed timer repeat function.
 - *Instead of the normal timer symbol, the timer repeat on symbol appears on the display.*

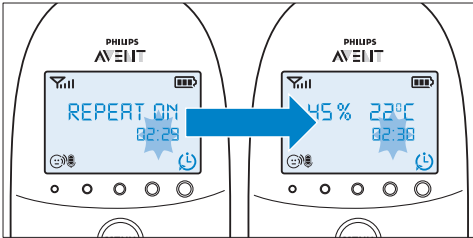

- 4 When you press any key to stop the feed timer alert or if the alert stops automatically after 2 minutes, the feed timer starts counting down again.

7.4.4 Stopping the timer

- 1 Press the menu button and select 'Feed Timer'.
- 2 Use the + and - buttons to select 'Stop & Reset' and press OK to confirm.

7.5 Temperature

A baby sleeps comfortably at a temperature range between 16°C/61°F and 20°C/68°F. You can set a minimum and maximum temperature range and an alert to warn you that the temperature is outside the set minimum and maximum range.

- 1 Select 'Temperature' in the menu with the + and - buttons and press OK to confirm.
- 2 Select 'Temp Range' with the + and - buttons and press OK to confirm.
 - *The minimum temperature indication starts flashing on the display.*
- 3 Use the + and - buttons to set the minimum temperature range between 10°C/50°F and 19°C/66°F. Press OK to confirm.

- *The maximum temperature indication starts flashing on the display.*

- 4 Use the + and - buttons to set the maximum temperature range between 22°C/72°F and 37°C/99°F. Press OK to confirm.
- 5 Select 'Alert' with the + and - buttons. Press OK to confirm and to start setting the temperature alert option.
- 6 Use the + and - buttons to select one of the alert options. The options available are sound only, sound and vibration, vibration only and display only. Press OK to confirm.
 - *After you have confirmed your choice of the alert option, the temperature alert symbol appears on the display.*
- 7 Select 'Temp Scale' with the + and - buttons. Press OK to confirm and to start setting the temperature scale.
- 8 Select 'Celsius' or 'Fahrenheit' and press OK to confirm.
 - *The temperature in the set scale appears on the display. If the temperature is within the set range, the temperature alert symbol has two segments.*

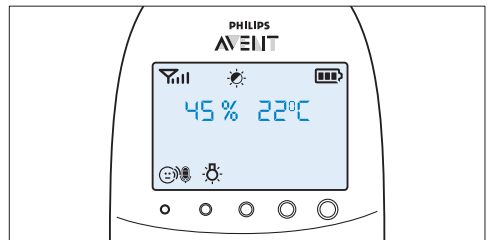

- *If the temperature is below the set range, the temperature alert symbol on the display has only one segment and flashes. The message 'TOO COLD' appears on the display.*

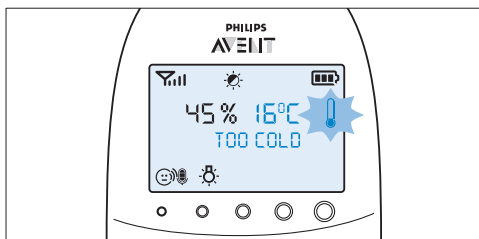

- If the temperature is above the set range, the temperature alert symbol on the display has three segments and flashes. The message 'TOO HOT' appears on the display.

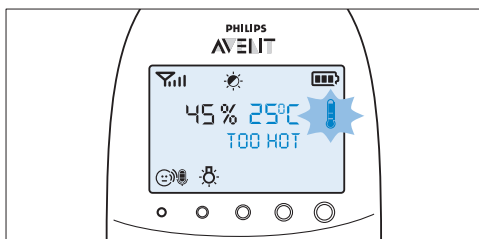

7.6 Humidity

The optimal humidity level is between 40% and 60%. It is very important to maintain the correct humidity level as it helps to protect your baby from irritation of the mucous membranes, dry and itchy skin, chapped lips and a dry, sore throat. When the mucous membranes do not function optimally, they cannot give your baby full protection from all kinds of germs. This increases the chance of your baby catching a cold or the flu, and reduces its resistance to infections from mould and bacteria. You can set a humidity range and an alert to warn you that the humidity is outside the set range.

- 1 Select 'Humidity' in the menu with the + and - buttons and press OK to confirm.
- 2 Select 'Hum Range' with the + and - buttons and press OK to confirm.
 - The minimum humidity indication starts flashing on the display.

- 3 Use the + and - buttons to set the minimum humidity range between 20% and 50%. Press OK to confirm.

- The maximum humidity indication starts flashing on the display.

- 4 Use the + and - buttons to set the maximum humidity range between 51% and 70%. Press OK to confirm.

- 5 Select 'Alert' with the + and - buttons. Press OK to confirm and to start setting the humidity alert option.

- 6 Use the + and - buttons to select one of the alert options. The options available are sound only, sound and vibration, vibration only and display only. Press OK to confirm.

- After you have confirmed your choice of the alert option, the humidity alert symbol appears on the display.

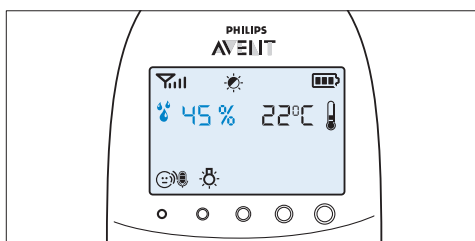

- If the humidity is below the set range, the humidity alert symbol and the humidity measured flash on the display. The message 'TOO DRY' appears on the display.

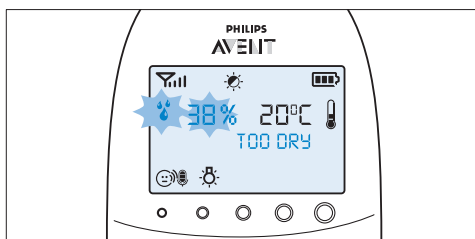

- If the humidity is above the set range, the humidity alert symbol and the humidity measured flash on the display. The message 'TOO HUMID' appears on the display.

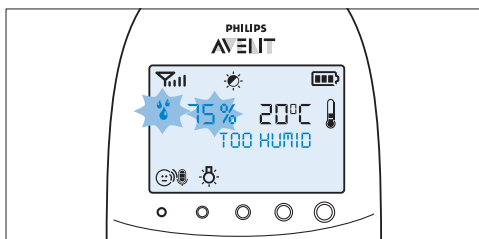

7.7 Cry alert

You can set a cry alert to warn you that the baby is crying.

- 1 Select 'Cry alert' in the menu with the + and - buttons and press OK to confirm.
- 2 Select 'Vibration ON' with the + and - buttons. Press OK to confirm.
 - The cry alert indicator appears on the display.
 - The cry alert goes off when the sound in the baby room is loud enough to make the fourth sound level light go on. The parent unit vibrates and the message 'Cry alert' appears on the display for 4 seconds. The cry alert repeats every 8 seconds until the sound becomes less loud or you deactivate the cry alert.

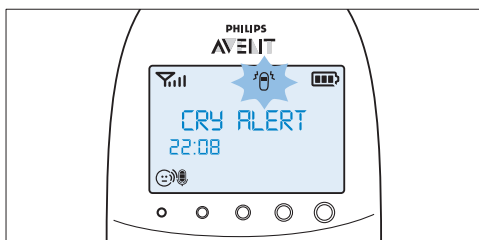

- 3 To deactivate the cry alert, select 'Cry alert' in the menu and select 'Vibration OFF' with the + and - buttons.

7.8 Clock

The default setting for the clock is hidden. You can choose to show the clock and set the clock time in the menu of the parent unit.

- 1 Select 'Set clock' in the menu with the + and - buttons and press OK to confirm.
- 2 Use the + or - button to select 'Show Time' and press OK to confirm.
- 3 Select 'Set the time' with the + and - buttons. Press OK to confirm and to start setting the clock.

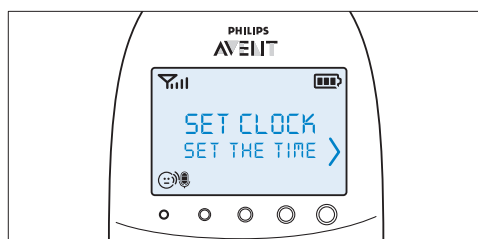

- The hour indication starts flashing on the display.
- 4 Set the hour and press OK to confirm.
 - The minutes indication starts flashing on the display.
 - 5 Set the minutes and press OK to confirm.
 - The clock time alternates with other indications in the message field of the display.

7.9 Language

You can use this menu option to change the language setting.

- 1 Select 'Set language' in the menu with the + and - buttons and press OK to confirm.

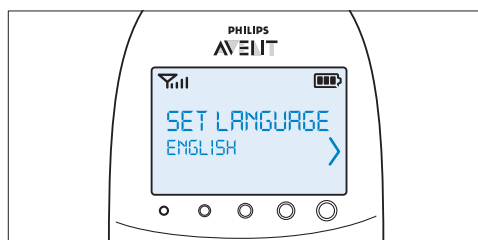

- 2 Use the + and - buttons to select your language and press OK to confirm.

Note:

This option automatically appears on the display when you switch on the parent unit for the first time and after a reset.

7.10 Key lock

You can activate the key lock to prevent the buttons from being pressed accidentally while you carry the parent unit around.

- 1 To activate the key lock, press OK.

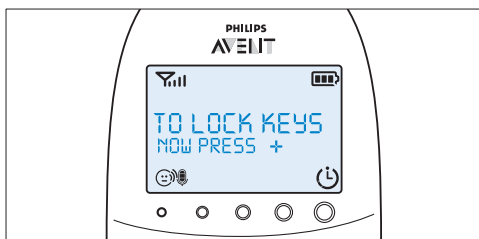

- 2 Press the + button within 2 seconds.

Note:

If you do not press the + button within 2 seconds, the instruction remains on the display.

- *After you have pressed the + button, the message 'Keys locked' appears on the display instead of the temperature and humidity indications.*

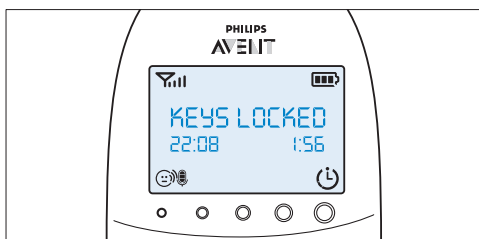

- 3 To deactivate the key lock, press OK. When the display shows the instruction message, press the + button within 2 seconds.

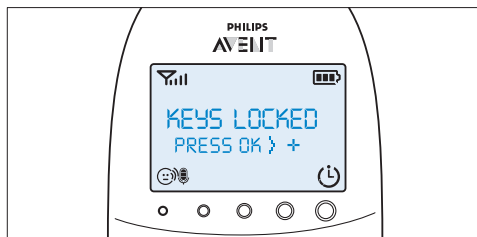

7.10.1 Notes

- When you press a button other than OK while the key lock is active, the display goes on and the second line on the display tells you how to deactivate the key lock.
- When you press OK while the key lock is active, the second line on the display tells you what second step is necessary to unlock the buttons.
- When the key lock is active, you can stop the paging and feed timer alert by pressing OK. In that case the key lock remains active.
- When the cry alert, the temperature alert or the humidity alert go off while the key lock is active, first deactivate the key lock and then deactivate the cry alert or the temperature alert through the menu.

8 Neck strap

A convenient neck strap is supplied with the baby monitor. It allows you to carry the parent unit around with you.

8.0.1 Connecting the neck strap

- 1 Insert the end loop of the neck strap through the opening at the top of the parent unit.

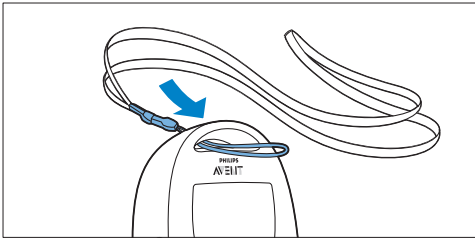

- 2 Thread the neck strap through the end loop and pull the neck strap tight.

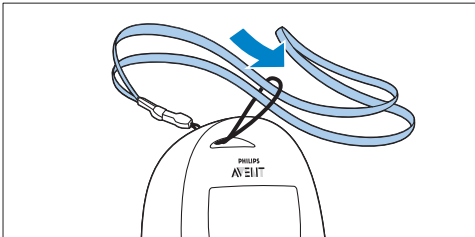

8.0.2 Disconnecting the neck strap

- 1 Pass the neck strap through the end loop.
- 2 Pull the end loop out of the opening at the top of the parent unit.

9 Cleaning and maintenance

⚠ Warning:

Do not immerse the parent unit, the baby unit and the charger of the parent unit in water and do not clean them under the tap.

⚠ Warning:

Do not use cleaning spray or liquid cleaners.

- 1 Unplug the baby unit and the charger if they are connected to the mains.
- 2 Clean the parent unit, the charger and the baby unit with a dry cloth.
- 3 Clean the adapters with a dry cloth.

10 Storage

If you are not going to use the baby monitor for some time, do the following:

- Remove the non-rechargeable batteries from the baby unit.
- Remove the rechargeable batteries from the parent unit.
- Store the parent unit, the baby unit and the adapters in a cool and dry place.

11 Ordering accessories

To buy accessories or spare parts, visit

www.shop.philips.com/service or go to your Philips dealer. You can also contact the Philips Consumer Care Centre in your country (see the worldwide guarantee leaflet for contact details). If there is no Consumer Care Centre in your country, go to your local Philips dealer or a Philips service centre.

12 Guarantee and support

If you need information or support, please visit the Philips website at **www.philips.com/support** or contact the Philips Consumer Care Centre in your country (see the worldwide guarantee leaflet for contact details). If there is no Consumer Care Centre in your country, go to your local Philips dealer or a Philips service centre.

- Perhaps the non-rechargeable batteries of the baby unit are empty and the baby unit is not connected to the mains. Replace the non-rechargeable batteries or connect the baby unit to the mains. Then press the on/off button to establish connection with the parent unit.
- If the 'link' light on the parent unit still does not start flashing red, use the reset function to reset the units to their default settings.

Why does the 'link' light on the parent unit flash red continuously and why is the message 'NOT LINKED' or 'I AM LINKING' shown on the display?

- The baby unit and the parent unit are out of range of each other. Move the parent unit closer to the baby unit.
- The baby unit may be switched off. Switch on the baby unit.

Why does the battery status light on the baby unit flash red?

- The non-rechargeable batteries of the baby unit are running low. Replace the non-rechargeable batteries or connect the baby unit to the mains (see chapter 'Preparing for use').

Why does the parent unit beep?

- If the parent unit beeps while the 'link' light flashes red continuously and the message 'NOT LINKED' or 'I AM LINKING' is shown on the display, the connection with the baby unit is lost. Move the parent unit closer to the baby unit or switch the baby unit on, if it was off.
- If the parent unit beeps and the battery symbol on the display is empty, the rechargeable batteries of the parent unit are running low. Recharge the batteries.
- If you have set the room temperature range on the parent unit and the temperature alert is on, the parent unit beeps when the temperature drops below the set minimum temperature range or when the temperature rises above the set maximum temperature range.

13 Frequently asked questions

This chapter lists the questions most frequently asked about the appliance. If you cannot find the answer to your question, visit www.philips.com/support for more frequently asked questions or contact the Consumer Care Centre in your country.

What is Eco Max mode? How does this mode help the environment?

- The Eco Max mode has been developed to enable you to reduce the energy consumption of your baby monitor. When you monitor your baby from a small distance, you can activate the Eco Max mode. By switching on the Eco Max mode, your baby monitor uses less energy and is therefore more environment-friendly.

Why don't the power-on light of the baby unit and the 'link' light of the parent unit come on when I press the on/off buttons of the units?

- Perhaps the rechargeable batteries of the parent unit are empty and the parent unit is not plugged in. Insert the small appliance plug into the parent unit and put the adapter in a wall socket. Then press the on/off button to establish connection with the baby unit.

- If you have set the humidity range on the parent unit and the humidity alert is on, the parent unit beeps when the humidity drops below the set minimum humidity range or when the humidity rises above the set maximum humidity range.
- The baby unit may be switched off. Switch on the baby unit.
- The Eco Max mode is on and the baby unit only switches on the DECT signal when the baby makes sounds. Switch off the Eco Max mode to make the baby unit transmit DECT signals continuously and to make the parent unit respond more quickly to your baby's sounds.

Why does the appliance produce a high-pitched noise?

- The units may be too close to each other. Make sure the parent unit and the baby unit are at least 1 metre/3.5 feet away from each other.
- The volume of the parent unit may be too high. Decrease the volume of the parent unit.

Why don't I hear a sound/Why can't I hear my baby cry?

- The volume of the parent unit may be too low or may be switched off. Increase the volume of the parent unit.
- The microphone sensitivity level of the baby unit may be too low. Set the microphone sensitivity level to a higher level in the menu of the parent unit.
- The baby unit and the parent unit may be out of range of each other. Reduce the distance between the units.

Why does the parent unit react too quickly to other sounds?

- The baby unit also picks up other sounds than those of your baby. Move the baby unit closer to the baby (but observe the minimum distance of 1 metre/3.5 feet).
- The microphone sensitivity level of the baby unit may be too high. Decrease the microphone sensitivity level in the menu of the parent unit.

Why does the parent unit react slowly to the baby's crying?

- The microphone sensitivity level of the baby unit may be too low. Increase the microphone sensitivity level of the baby unit in the menu of the parent unit.

Why do the non-rechargeable batteries of the baby unit run low quickly?

- The microphone sensitivity level of the baby unit may be too high, which causes the baby unit to transmit more often. Decrease the microphone sensitivity level in the menu of the parent unit.
- The volume on the baby unit may be too high, which causes the baby unit to consume a lot of energy. Decrease the volume of the baby unit.
- You may have set a maximum temperature range that is lower than the actual room temperature or a minimum temperature range that is higher than the actual room temperature. The baby unit continues to send data to the parent unit and therefore uses more power. This causes the non-rechargeable batteries of the baby unit to run low quickly.
- You may have set a maximum humidity range that is lower than the actual humidity level or a minimum humidity range that is higher than the actual humidity level in the room. The baby unit continues to send data to the parent unit and therefore uses more power. This causes the non-rechargeable batteries of the baby unit to run low quickly.
- Perhaps you switched on the nightlight. If you want to use the nightlight, we advise you to run the baby unit on mains power.

Why does the charging time of the parent unit exceed 10 hours?

- The parent unit may be switched on during charging. Switch off the parent unit during charging.

The specified operating range of the baby monitor is 330 metres/1000 feet. Why does my baby monitor manage a much smaller distance than that?

- The specified range is only valid outdoors in open air. Inside your house, the operating range is limited by the number and type of walls and/or ceilings in between. Inside the house, the operating range is up to 50 metres/150 feet.

Why is the connection lost every now and then? Why are there sound interruptions?

- The baby unit and the parent unit are probably close to the outer limits of the operating range. Try a different location or decrease the distance between the units. Please note that it takes about 30 seconds each time before a connection between the units is established.
- You may have placed the unit next to a transmitter or other DECT appliance, such as a DECT telephone or other 1.8GHz/1.9GHz baby monitor. Move the unit away from the other appliances until the connection is re-established.

What happens during a power failure?

- If the parent unit is sufficiently charged, it continues to operate during a power failure. If there are batteries in the baby unit, it also continues to operate during a power failure.

Is my baby monitor secure from eavesdropping and interference?

- The DECT technology of this baby monitor guarantees no interference from other equipment and no eavesdropping.

The operating time of the parent unit is supposed to be up to 18 hours. Why is the operating time of my parent unit shorter?

- When the parent unit has been charged for the first time, the operating time is less than 18 hours. The rechargeable batteries only reach their full capacity after you have charged and discharged them at least four times.

- The volume of the parent unit may be too high, which causes the parent unit to consume a lot of energy. Decrease the volume of the parent unit.
- The microphone sensitivity level of the baby unit may be too high, which causes the parent unit to consume a lot of energy. Decrease the microphone sensitivity level in the menu of the parent unit.

Why does it take some time for the battery status indicator to appear on the display when I start charging the parent unit while it is off?

- This is normal. The parent unit needs a few seconds to wake up when you connect it to the mains while it is switched off. When it is connected, the parent unit first needs to detect that it is charging and it has to measure the battery charge level before the battery status indicator can be displayed.

Why do the rechargeable batteries of the parent unit run low quickly?

- The rechargeable batteries have reached the end of their life. You have to replace them. To order new rechargeable batteries, see chapter 'Ordering accessories'.

Съдържание

1	Въведение	30	7.5	Температура	51
			7.6	Относителна влажност	52
			7.7	Сигнализация за плач	53
			7.8	Часовник	54
			7.9	Език	54
			7.10	Ключалка	55
2	Общ преглед	31			
3	Подготовка за употреба	32	8	Лента за врат	56
3.1	Устройство за бебето	32	9	Почистване и поддръжка	56
3.2	Родителско устройство	33	10	Съхранение	56
4	Използване на бебелефона	34	11	Поръчване на аксесоари	57
4.1	Разполагане на бебелефона	34	12	Гаранция и поддръжка	57
4.2	Свързване на родителското устройство и устройството за бебето	34	13	Често задавани въпроси	57
5	Функции и обратна връзка на устройството за бебето	36			
5.1	Нощна светлина	36			
5.2	Функция “приспивна песен”	37			
5.3	Проектор	37			
5.4	Намиране на родителското устройство	38			
5.5	Светлинен индикатор за състоянието на батерията	39			
6	Функции и обратна връзка на родителското устройство	39			
6.1	Меню “Успокояване”	39			
6.2	Сила на звука	43			
6.3	Функция за говорене	43			
6.4	Режим на нощно затъмнение	44			
6.5	Сигнал за изтощена батерия на устройството за бебето	44			
6.6	Индикации за състоянието на батерията	45			
6.7	Индикатор за сила на сигнала	46			
6.8	Нулиране	47			
7	Меню на родителското устройство	47			
7.1	Навигация в менюто	47			
7.2	Чувствителност	48			
7.3	Режим Eco Max	49			
7.4	Таймер за час на хранене	50			

1 Въведение

Поздравления за вашата покупка и добре дошли във Philips AVENT! За да се възползвате изцяло от предлаганата от Philips AVENT поддръжка, регистрирайте продукта си на www.philips.com/welcome.

Усилията на Philips AVENT са съсредоточени върху производството на грижовни и надеждни изделия, които дават на родителите сигурността, от която се нуждаят. Този бебелефон Philips AVENT ви дава денонощна подкрепа, като гарантира, че винаги ще можете да чувате бебето си ясно и без смущаващи шумове. Технологиията DECT гарантира нулеви смущения и кристално ясен звук между родителското устройство и устройството за бебето.

Температурният сензор ви позволява да контролирате температурата в стаята на бебето и предлага персонализирани настройки, за да можете да поддържате комфортна стаята на бебето.

Този бебелефон има устройство за бебето с проектор и родителско устройство със специален екран "Успокояване", който ви позволява да контролирате опциите за успокояване (нощна светлина, приспивни песни и проектор) на устройството за бебето от разстояние.

2 Общ преглед

• I Дисплей

- 1 Индикатор за сила на сигнала
- 2 Индикатор Eco Max
- 3 Символ за режим на нощно затъмнение
- 4 Индикатор за сигнализация при плач
- 5 Символ за изключен звук
- 6 Индикатор за състояние на батерията
- 7 Символ за сигнализация за влажност
- 8 Стрелка за навигация
- 9 Символ за температура
- 10 Поле за съобщения
- 11 Индикатор за чувствителността на микрофона
- 12 Символ за нощна светлина
- 13 Символ за приспивна песен
- 14 Символ на проектор
- 15 Символ на таймер или таймер за повторение

• II Родителско устройство

- 1 Бутон за вкл./изкл.
- 2 Бутон TALK (ГОВОР)
- 3 Бутон за нощно затъмнение
- 4 – бутон за превъртане назад
- 5 Микрофон
- 6 светлинен индикатор "link" (връзка)
- 7 Дисплей
- 8 Индикатори за ниво на звука
- 9 Бутон MENU (МЕНЮ)
- 10 + бутон за превъртане напред
- 11 Светлинен индикатор за състоянието на батерията
- 12 Бутон ОК
- 13 Бутон "Успокояване"

- 14 Отвор на дръжка/приставка за лента за врат
- 15 Отделение за акумулаторни батерии
- 16 Капак на отделението за акумулаторни батерии
- 17 Точки на свързване за зареждане
- 18 Акумулаторни батерии
- 19 Лента за врат
- 20 Гнездо за малък жак на адаптер
- 21 Зарядно устройство
- 22 Малък жак на адаптер
- 23 Адаптер

• III Устройство за бебето

- 1 Проектор
- 2 Нощна светлина
- 3 Бутон FIND (НАМЕРИ)
- 4 Микрофон
- 5 Бутон за вкл./изкл. на проектора
- 6 Бутон за следваща приспивна песен
- 7 Бутон за възпроизвеждане и спиране на приспивна песен
- 8 Бутон за намаляване на силата на звука
- 9 Индикатор за включено устройство
- 10 Бутон за вкл./изкл.
- 11 Светлинен индикатор за състоянието на батерията
- 12 Бутон за вкл./изкл. на нощната светлина
- 13 Бутон за увеличаване на силата на звука
- 14 Датчик за влажност
- 15 Температурен сензор
- 16 Високоговорител
- 17 Гнездо за аудио устройство
- 18 Гнездо за малък жак на адаптер
- 19 Отделение за обикновени батерии
- 20 Капак на отделението за обикновени батерии
- 21 Малък жак на адаптер
- 22 Адаптер
- 23 Допълнителен кабел

3 Подготовка за употреба

ВАЖНО: Преди да използвате бебephона, прочетете внимателно инструкциите за безопасност и ги запазете за справка в бъдеще.

3.1 Устройство за бебето

Използвайте устройството за бебето със захранване от мрежата. За да осигурите непрекъснатата му работа, дори при спиране на тока, ви съветваме да поставите обикновени батерии.

3.1.1 Работа със захранване от мрежата

- 1 Поставете адаптера в контакта и поставете малкия жак в устройството за бебето.

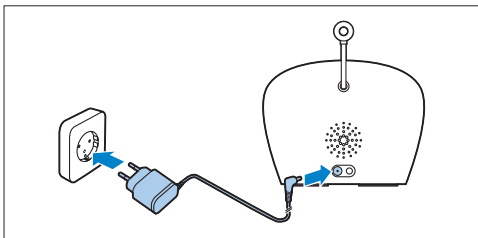

3.1.2 Поставяне на обикновени батерии

В случай на прекъсване на електрозахранването, устройството за бебето може да работи с четири алкални батерии R6 AA от 1,5 волта (не са приложени в комплекта).

Не използвайте акумулаторни батерии. Устройството за бебето няма функция за зареждане и акумулаторните батерии бавно се разреждат, когато не се използват.

Предупреждение:

Изключете устройството за бебето от контакта и внимавайте ръцете ви да са сухи при поставянето на обикновените батерии.

Забележка:

Ние ви съветваме да използвате устройството за бебето със захранване от електрическата мрежа, тъй като то има ограничено време на работа, ако го използвате с обикновени алкални батерии. Времето на работа с обикновени батерии е 24 часа.

- 1 Избутайте заключването, за да освободите капака от отделението за обикновени батерии и свалете капака.

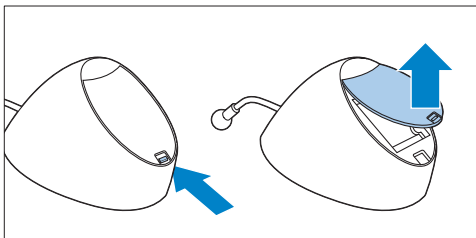

- 2 Поставете четири обикновени батерии.

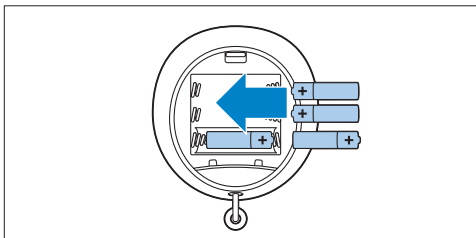

Забележка:

Убедете се, че полюсите "+" и "-" на батериите са правилно ориентирани.

- 3 За повторно поставяне на капака първо вкарайте езичетата в отворите в ръба на отделението за обикновени батерии.

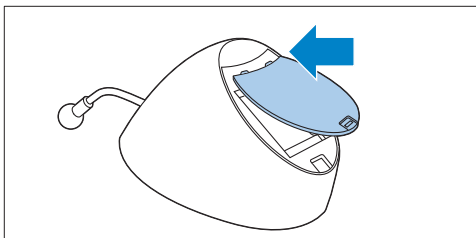

- 4 След това избутайте надолу капака, докато заключването не се затвори с прищракване.

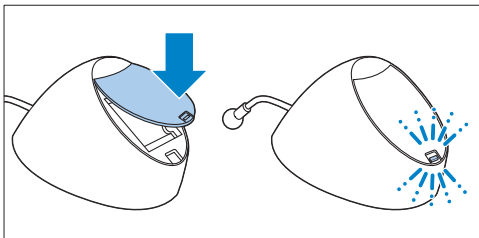

- 3 Плъзнете капака на отделениято за акумулаторни батерии обратно върху родителското устройство. Избутайте капака обратно, докато не се заключи с прищракване.

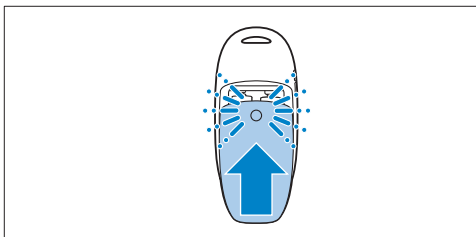

3.2 Родителско устройство

Родителското устройство работи с две акумулаторни батерии, които са приложени към бебephона.

3.2.1 Поставяне на акумулаторни батерии

- 1 Плъзнете капачето на отделениято за акумулаторни батерии, за да го махнете от родителското устройство.

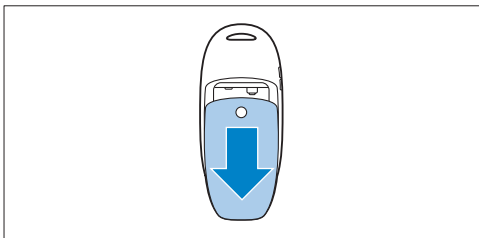

- 2 Поставете акумулаторните батерии.

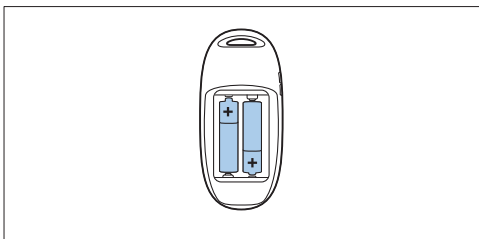

Забележка:

Убедете се, че полюсите "+" и "-" на батериите са правилно ориентирани.

3.2.2 Зареждане на родителското устройство

Заредете родителското устройство, преди да го използвате за първи път, или когато покаже, че батериите са изтощени.

Важно: Трябва да заредите родителското устройство за пълния цикъл от 10 часа, за да разполагате с 18 часа време на безжична работа.

- 1 Поставете малкия жак на адаптера в гнездото от задната страна на зарядното устройство. Поставете адаптера в контакта.

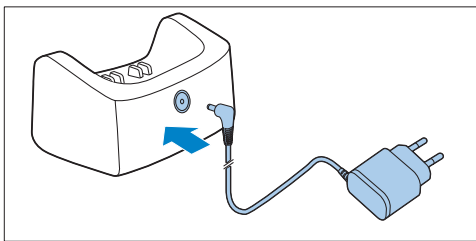

- 2** Поставете родителското устройство в зарядното устройство.

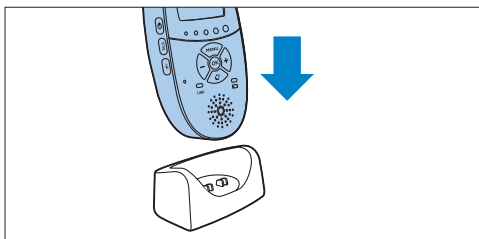

- Дисплеят светва и индикациите за статус на батерията показват, че родителското устройство се зарежда. За индикациите на статуса на батерията вж. “Индикации за зареждане на батерията” в глава “Функции и обратна връзка на родителското устройство”.

- 3** Оставете родителското устройство във включеното зарядно устройство, докато батериите бъдат заредени напълно.

Забележка:

Когато започнете да използвате бебephона, акумулаторните батерии се нуждаят от четири цикъла на зареждане и изтощаване, преди да достигнат максималния си капацитет.

4 Използване на бебephона

4.1 Разполагане на бебephона

Предупреждение:

Пазете устройството за бебето извън обсега на бебето. Никога не поставяйте устройството за бебето в бебешкото легло или кошарка.

- 1** Тъй като кабелът на бебephона създава потенциална опасност от задушаване, дръжте устройството за бебето и кабела му на поне 1 метър/3,5 фута от бебето.

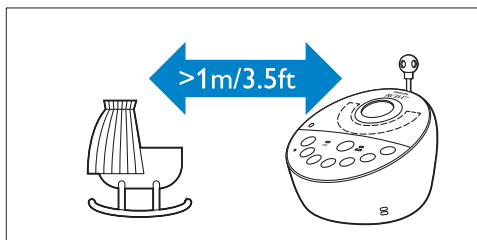

- 2** За да предотвратите издаването на твърде висок звук от едното или двете устройства, погрижете се родителското устройство да е на поне 1 метър/3,5 фута от устройството за бебето.

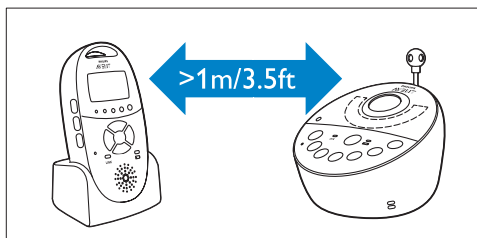

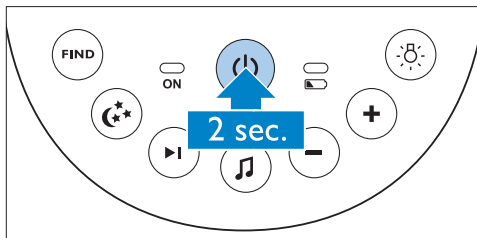

4.2 Свързване на родителското устройство и устройството за бебето

- 1** Натиснете и задръжте бутона за вкл./изкл.  върху устройството за бебето за 2 секунди.

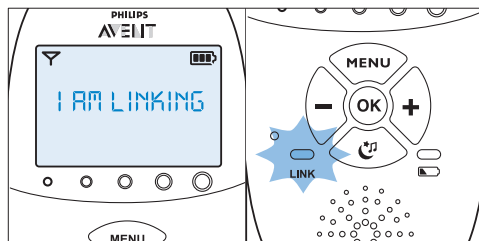
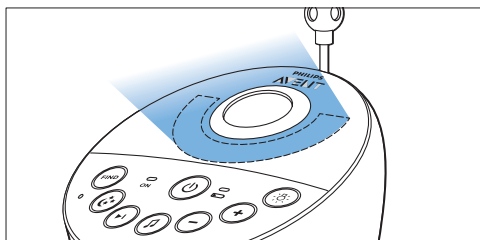

- Нощната светлина, светлинният индикатор за състоянието на батерията и индикаторът за включено устройство светват за кратко.



- 2 Натиснете и задръжте бутона вкл./изкл.  на родителското устройство за 2 секунди.

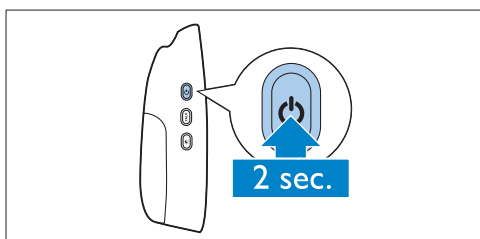

- Когато се осъществи връзка между устройството за бебето и родителското устройство, индикаторът за връзка започва да свети постоянно в зелено. На дисплея се показват индикаторът за сила на сигнала и съобщението "LINKED" ("СВЪРЗАНИ").

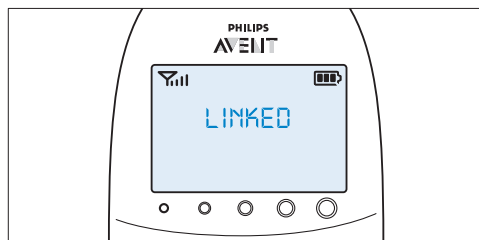

- Дисплеят светва и за кратко показва всички индикатори и символи. След това индикаторите и символите избледняват, и се появява индикаторът за състоянието на батерията.

 **Забележка:**

Когато включвате за пръв път родителското устройство или след нулиране, трябва да изберете своя предпочитан език на дисплея (вж. "Език" в глава "Меню на родителското устройство").

- Светлинният индикатор "link" (връзка) на родителското устройство започва да мига в червено и на дисплея се появява съобщението "I AM LINKING" ("В ПРОЦЕС НА СВЪРЗВАНЕ").

- Ако не се установи връзка в рамките на 10 секунди, съобщението "NOT LINKED" ("НЯМА ВРЪЗКА") на дисплея се редува с "I AM LINKING" ("В ПРОЦЕС НА СВЪРЗВАНЕ"). Ако след 30 секунди все още няма връзка, родителското устройство започва да издава звук от сигнал и се показва само съобщението "NOT LINKED".

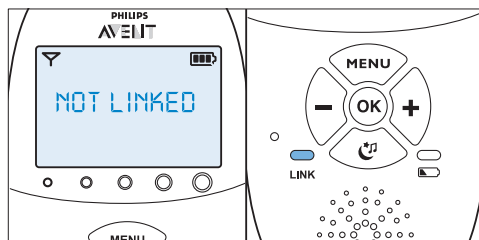

Какво да направите, ако не се установи връзка

- Родителското устройство може да е извън обсега на устройството за бебето. Преместете родителското устройство по-близо до устройството за бебето, но не по-близо от 1 метър/3,5 фута.
- Ако устройството за бебето или родителското устройство са твърде близо до друго цифрово безжично комуникационно устройство (напр. безжичен телефон) и загубят връзка помежду си, изключете това устройство или преместете устройството за бебето или родителското устройство по-далеч от него.
- Устройството за бебето може да е изключено. Включете устройството за бебето.

4.2.1 Работен обхват

- Както в стандартен работен режим със Smart Eco, така и в режим Eco Max, радиусът на действие е 330 метра/1000 фута на открито и до 50 метра/150 фута на закрито.
- Работният обхват на бебephона варира в зависимост от околната среда и други причиняващи смущения фактори. При смущения, причинени от влажни и мокри материали, загубата на обхват е до 100%. За смущения, причинени от сухи материали, вижте таблицата по-долу

Сухи материали	Дебелина на материала	Загуба на радиус на действие
Дърво, фазер, шперплат, стъкло (без метал, армировка или олово)	< 30 см (12 инча)	0-10%
Тухла, гипс	< 30 см (12 инча)	5-35%

Сухи материали	Дебелина на материала	Загуба на радиус на действие
Железобетон	< 30 см (12 инча)	30-100%
Метални мрежи или решетки	< 1 см (0,4 инча)	90-100%
Метални или алуминиеви листове (инча)	< 1 см (0,4 инча)	100%



5 Функции и обратна връзка на устройството за бебето

5.1 Нощна светлина

Нощната светлина създава меко сияние, което успокоява бебето.

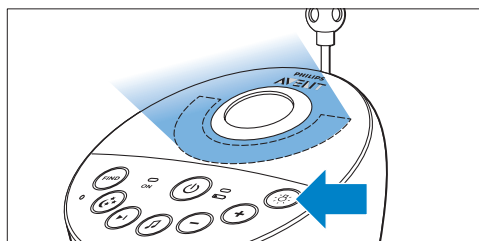
- 1 Натиснете бутона за вкл./изкл. на нощната светлина на устройството за бебето, за да включите нощната светлина.



-  се показва на дисплея на родителското устройство.
- 2 Натиснете бутона за вкл./изкл. на нощната светлина отново, за да изключите нощната светлина.
 - *Нощната светлина постепенно намалява, докато се изключи изцяло.*
 -  изчезва от дисплея на родителското устройство.

5.2 Функция “приспивна песен”

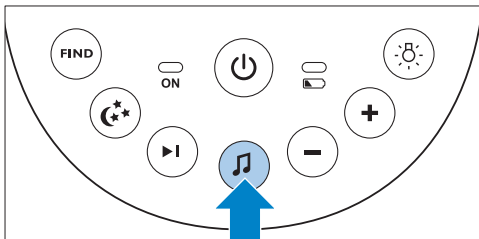

- 1 Натиснете бутона за възпроизвеждане и спиране на приспивна песен  на устройството за бебето за възпроизвеждане на последната избрана приспивна песен.

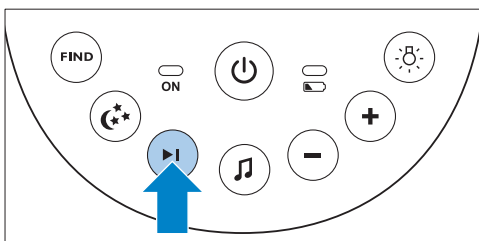

- Избраната приспивна песен се повтаря за зададеното време.
- Ако преди това не е била избрана приспивна песен, ще се пусне песен номер 1.

- 2 Натиснете бутона за следваща песен , за да изберете друга приспивна песен от списъка.



- Ако не се възпроизвежда приспивна песен, последно избраната приспивна песен стартира при натискане на бутона за следваща песен .
- Когато натиснете бутона за следваща песен  докато се възпроизвежда песен, следващата песен започва да се възпроизвежда.

- 3 За да регулирате нивото на звука на приспивната песен, натиснете бутона “+” или “-” за сила на звука на устройството за бебето.

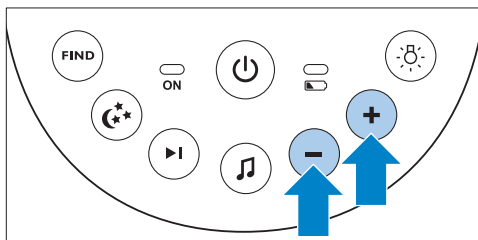

Забележка:

Можете да промените силата на звука на устройството за бебето само когато е пусната приспивна песен. Ако увеличите силата на звука на приспивната песен, звукът ще бъде по-силен също и при използване на функцията за говорене на родителското устройство.

- 4 За да спрете изпълнението на приспивната песен, преди да е изтекло зададеното време, натиснете бутона за пускане и спиране на приспивна песен  на устройството за бебето.

5.3 Проектор

Можете да успокоите бебето с цветни светлинни шарки, проектирани на тавана, като включите проектора.

- 1 Натиснете бутона за включване/изключване на проектора, за да включите проектора.

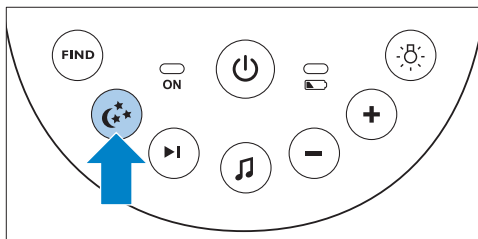

- На дисплея на родителското устройство се появява символът на проектора.
- Първата шарка постепенно се проявява до пълен интензитет след 2 секунди. Проектира се за 8 секунди и изчезва постепенно за 2 секунди, докато се появява следващата шарка.

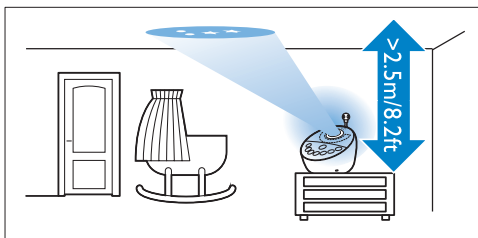

- Има шест различни шарки и всяка от тях се проектира за 10 секунди. След като се изредят всичките шест шарки, проекторът ги показва отново, като започва от шарка 1. Шарките се повтарят за зададеното време (вж. "Проектор" в глава "Функции и обратна връзка на родителското устройство").

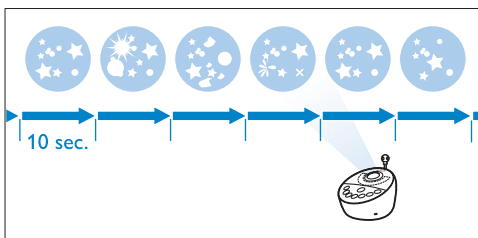

- 2 За да изключите проектора, преди да е изтекло зададеното време, натиснете бутона за вкл./изкл. на проектора отново.
 - Шарката изчезва постепенно и проекторът се изключва.
 - Символът на проектора изчезва от дисплея.

5.4 Намиране на родителското устройство

Ако сте загубили родителското устройство, можете да използвате бутона FIND (НАМЕРИ) на устройството за бебето, за да намерите родителското устройство.

Забележка:

Функцията "пейджинг" работи само когато родителското устройство е включено.

- 1 Натиснете бутона FIND (НАМЕРИ) на устройството за бебето.

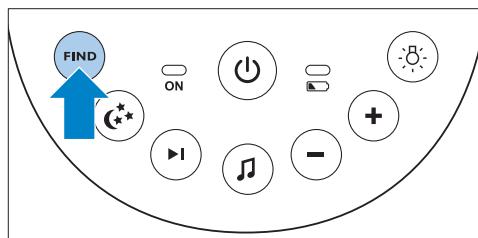

- Съобщението "PAGING" (ПЕЙДЖИНГ) се появява на дисплея на родителското устройство и то генерира предупредителен сигнал.

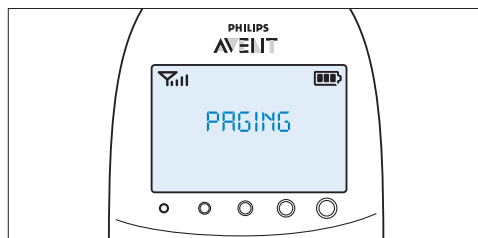

- 2 За да спрете предупредителния сигнал, натиснете повторно бутона FIND (НАМЕРИ) на устройството за бебето или натиснете произволен бутон на родителското устройство.

Забележка:

Предупредителният сигнал спира автоматично след 2 минути.

5.5 Светлинен индикатор за състоянието на батерията

- Индикаторът за състоянието на батерията свети постоянно в зелено, когато устройството за бебето работи на батерии и батериите имат достатъчен заряд.

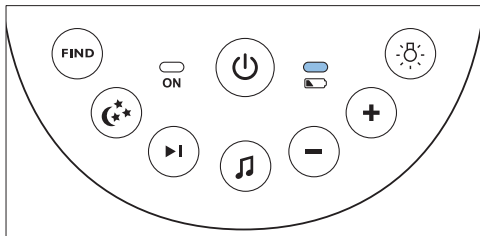

- Индикаторът за състоянието на батерията мига бързо в червено, когато батериите се изтощят, докато устройството за бебето работи на батерии.

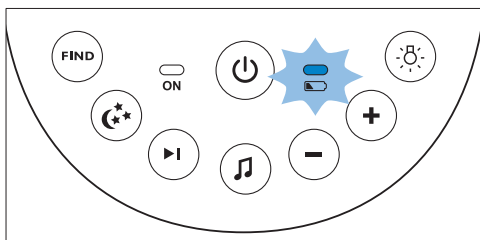

- Сменяйте батериите, когато са изтощени.
- Ако батериите се изтощят докато устройството за бебето работи на батерии, устройството се изключва и родителското устройство губи връзка с него.

Забележка:

Ние ви съветваме да използвате устройството за бебето със захранване от електрическата мрежа, тъй като то има ограничено време на работа, ако го използвате с обикновени алкални батерии. Времето на работа с обикновени батерии е 24 часа.

6 Функции и обратна връзка на родителското устройство

6.1 Меню “Успокояване”

Родителското устройство има отделно меню “Успокояване” за всички функции за успокояване: нощна светлина, приспивна песен и проектор. За да го отворите, натиснете бутона “Успокояване”. Това меню ви позволява да управлявате дистанционно нощната светлина, приспивните песни и проектора на устройството за бебето.

- За да отворите меню “Успокояване”, натиснете бутона “Успокояване”.

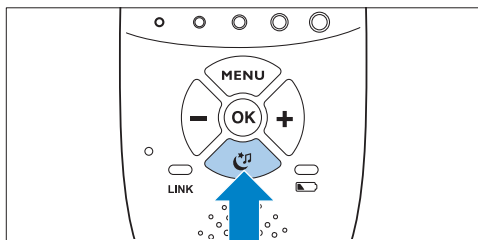

- Показва се менюто “Успокояване”. Този екран показва три функции на устройството за бебето: нощна светлина, приспивна песен и проектор. За всяка функция има два сегмента: полето за избор на вкл./изкл. и полето на менюто с опции.

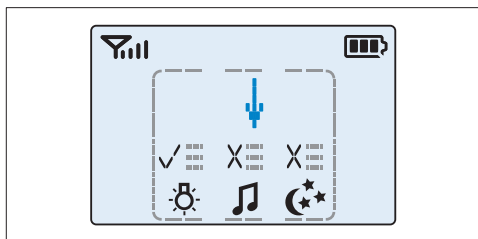

Забележка:

Ако не натиснете никакъв бутон до 7 секунди, менюто "Успокояване" се затваря и дисплеят се връща в нормално състояние.

- 2 Използвайте бутоните "+" и "-", за да поставите стрелката на определена функция за успокояване.

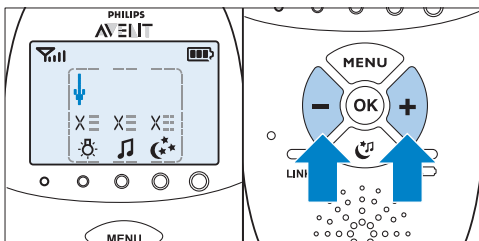

- 3 За да включите функция за успокояване, когато е изключена, или да я изключите, когато е включена, натиснете OK.

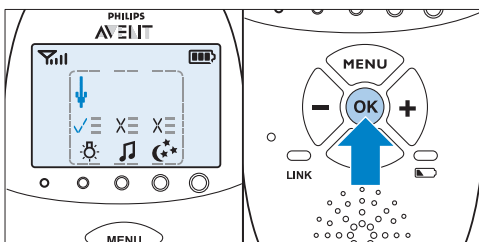

- Ако функцията е включена, има отметка над символа на функцията.
- Ако функцията е изключена, има кръст над символа на функцията.

- 4 За да отворите менюто с опциите на функцията, преместете стрелката над полето на менюто с опции и натиснете OK.

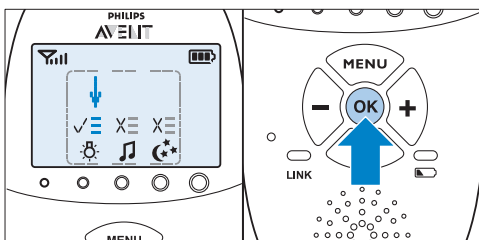

- 5 Използвайте бутоните "-" и "+", за да се придвижите по списъка с опции и натиснете OK, за да изберете една от тях.
- 6 За да излезете от меню "Успокояване", натиснете бутона "Успокояване".

6.1.1 Нощна светлина

Тази функция за успокояване ви позволява да включвате или изключвате нощната светлина и да настроите таймера за нощна светлина.

- 1 За да изберете функцията за нощна светлина, използвайте бутоните "+" и "-", за да преместите стрелката над символа за нощна светлина, и натиснете OK за вкл. или изкл. на нощната светлина.

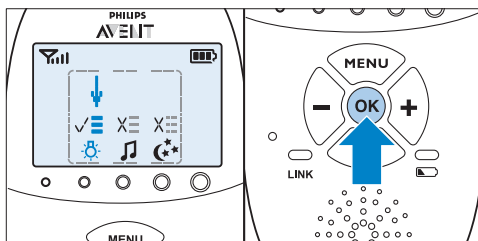

- 2 За да отворите менюто с опции за нощна светлина, насочете стрелката към полето на менюто с опции и натиснете OK за потвърждение.
- 3 Може да настроите таймера за нощна светлина на 5 до 20 минути или може да зададете нощната светлина да е постоянно включена. Натиснете OK за потвърждение.

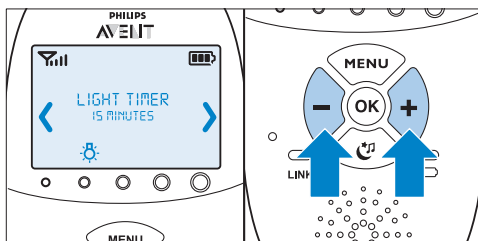

- Ако сте включили нощната светлина, символът за нощна светлина се вижда на дисплея на родителското устройство, когато натиснете бутона “Успокояване”, за да излезете от екрана “Успокояване”.
- Ако настроите таймера за нощна светлина, нощната светлина се изключва автоматично и символът за нощна светлина изчезва от дисплея на родителското устройство след зададеното време.
- Ако зададете нощната светлина да е постоянно включена, може да я изключите от екрана “Успокояване” на родителското устройство или като натиснете бутона за нощна светлина на устройството за бебето.

- Изберете приспивна песен от списъка с предварително записани приспивни песни. Избрана е предварително последно изпълнявана приспивна песен. Ако не е направен избор до сега, приспивна песен 1 е предварително избрана.

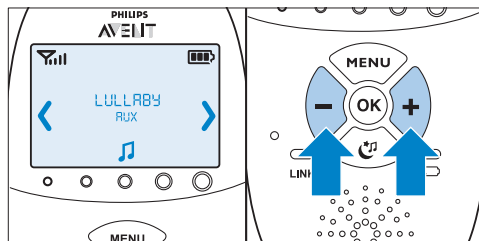

6.1.2 Приспивна песен

Тази функция за успокояване ви позволява да избирате опциите за възпроизвеждане на приспивна песен и да настроите таймера за приспивна песен.

- 1 За да изберете функцията за приспивна песен, използвайте бутоните “+” и “-”, за да преместите стрелката над символа за приспивна песен и натиснете OK, за да пуснете или спрете изпълнението на приспивни песни.

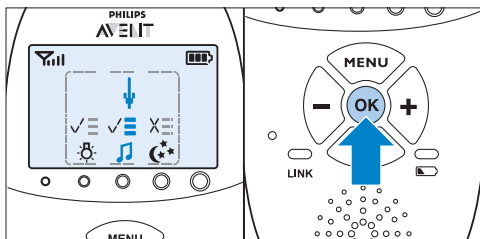

- 2 За да отворите менюто с опции за приспивна песен, насочете стрелката към полето на менюто с опции и натиснете OK за потвърждение.
- 3 Може да изберете множество опции от менюто:

- Може да изберете “Play all” (Изпълни всички), за да се изпълнят всички предварително записани приспивни песни.
- Изберете Aux и след това песен, ако желаете да се изпълнява музика от външен аудио плейър. За да се изпълнява музика от външен аудио плейър, трябва да го свържете към гнездото за аудио устройства на гърба на бебephона (Aux-in) с предоставения допълнителен кабел. Трябва да регулирате силата на звука от аудио плейъра, тъй като бутоните “+” и “-” за силата на звука на устройството за бебето не работят за външни аудио устройства.
- Натиснете OK, за да потвърдите избора си.

- 4 Може да настроите таймера за приспивна песен на 5 до 20 минути или да изберете постоянно изпълнение на приспивните песни. Натиснете OK за потвърждение на настройките на таймера.

- Ако сте избрали изпълнение на приспивна песен, на дисплея на родителското устройство се вижда символът за приспивна песен, когато натиснете бутона “Успокояване”, за да излезете от екрана “Успокояване”. Песента, която се изпълнява, се показва на втория ред на полето за съобщения за 2 секунди.

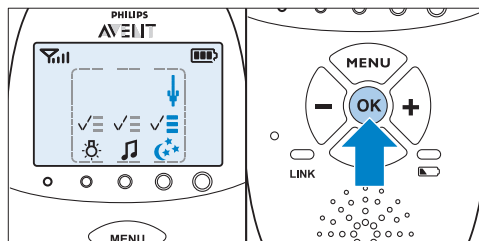

2 За да отворите менюто с опции за проектора, насочете стрелката към полето с опции и натиснете ОК за потвърждение.

3 Може да настроите таймера за проектора на 5 до 20 минути или може да зададете проектора да е постоянно включен. Натиснете ОК за потвърждение.

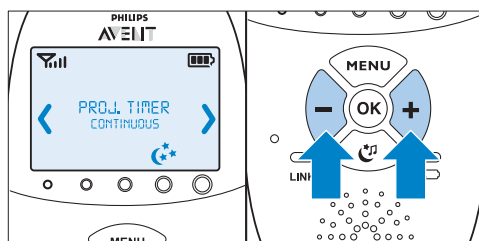

- Ако настроите таймера за приспивна песен, функцията за приспивна песен се изключва и символът за приспивна песен изчезва от дисплея на родителското устройство след зададеното време.
- Ако изберете постоянно изпълнение на приспивните песни, тяхното изпълнение се изключва от екрана “Успокояване” или чрез натискане на бутона за пускане/спиране на приспивната песен  на устройството за бебето.

- Ако сте включили проектора, на дисплея на родителското устройство се вижда символът на проектора, когато излезете от екрана “Успокояване”, като натиснете бутона “Успокояване”.
- Ако настроите таймера за проектор, проекторът се изключва автоматично и символът за проектор изчезва от дисплея на родителското устройство след зададеното време.
- Ако сте задали проекторът да е постоянно включен, трябва да го изключите от екрана “Успокояване”. След това символът за проектор изчезва от дисплея на родителското устройство.

6.1.3 Проектор

Тази функция за успокояване ви позволява да включите проектора на устройството за бебето и да програмирате продължителността на прожектирането.

1 За да изберете функцията за проектор, използвайте бутоните “+” и “-”, за да преместите стрелката над символа за проектор, и натиснете ОК за вкл. или изкл. на проектора.

6.2 Сила на звука

Силата на звука може да се настрои, ако менюто не е активно. Има седем нива на силата на звука и настройка "изключен звук".

6.2.1 Задаване на силата на звука

- 1 Натиснете еднократно бутона "+" или "-".
 - Текущата сила на звука се показва на дисплея.
- 2 Натиснете бутона "+", за да увеличите силата на звука, или бутона "-", за да я намалите.
 - Родителското устройство издава сигнал при всяка промяна на силата на звука
 - При максимална сила на звука родителското устройство издава два сигнала.

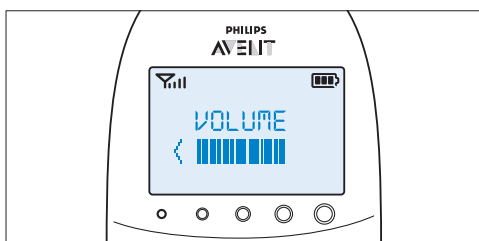

- Ако не натиснете бутон за повече от 2 секунди, индикацията за сила на звука изчезва и настройката се записва.

6.2.2 Изключен звук

След най-ниската сила на звука има настройка "изключен звук".

- 1 Натиснете еднократно бутона "+" или "-".
 - Текущата сила на звука се показва на дисплея.
- 2 Натиснете и задръжте бутона "-" за повече от 2 секунди, за да зададете настройката "изключен звук".
 - На дисплея се показва съобщението "MUTE" ("ИЗКЛЮЧЕН ЗВУК") и символът за изключен звук.

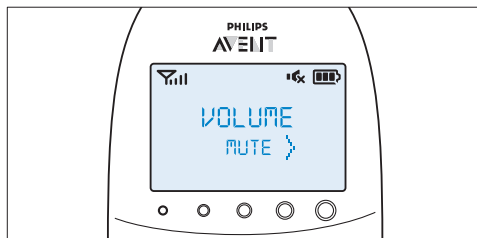

Забележка:

Ако силата на звука е изключена, само светлините за ниво на звука показват, че бебето издава звуци.

6.3 Функция за говорене

Можете да използвате бутона TALK (ГОВОР) на родителското устройство, за да говорите на бебето (например за да го успокоите).

- 1 Натиснете и задръжте бутона TALK (ГОВОР) и говорете ясно в микрофона отпред на родителското устройство от разстояние 15 – 30 см (0,5 – 1 фута).

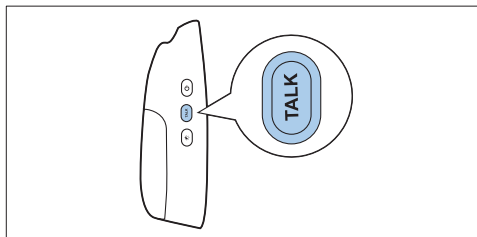

Забележка:

Ако увеличите силата на звука на приспивната песен на устройството за бебето, звукът ще се увеличи също и при използване на функцията за говорене на родителското устройство.

- Светлинният индикатор за връзка започва да мига в зелено и на дисплея се показва съобщението "TALK" ("ГОВОР").

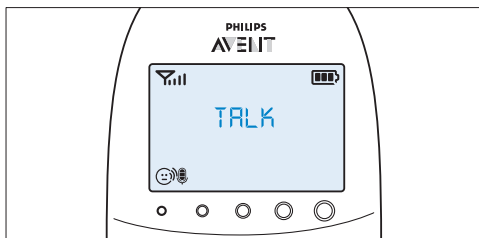

- 2 Отпуснете бутона TALK (ГОВОР), когато приключите с говоренето.

6.4 Режим на нощно затъмнение

В режим на нощно затъмнение яркостта на светлинните индикатори и на дисплея е понижена, както и нивото на звуковите сигнали за предупреждения.

- 1 Натиснете бутона за нощно затъмнение, за да активирате режим на нощно затъмнение.

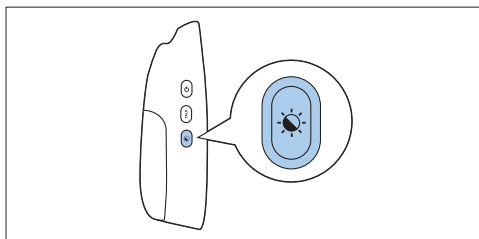

- На дисплея се появява символът за режим на нощно затъмнение.
- Индикаторите за ниво на звука и индикаторът за връзка се затъмняват.
- Подсветката на дисплея е затъмнена.
- Силата на звука на предупрежденията, настроени на родителското устройство, е намалена.

- 2 За да превключите към нормален режим на действие, натиснете повторно бутона за затъмнен нощен режим.

- От дисплея изчезва символът за режим на нощно затъмнение.
- Индикаторите за ниво на звука и индикаторът за връзка възвръщат нормалната си яркост.
- Подсветката на дисплея отново свети с пълна сила.
- Звуковите предупреждения звучат при нормална сила на звука.

6.5 Сигнал за изтощена батерия на устройството за бебето

- 1 Когато устройството за бебето работи на батерии и батериите са изтощени, родителското устройство издава следните сигнали:

- Текстът "BABY UNIT" ("УСТРОЙСТВО ЗА БЕБЕТО") се появява на първия ред в полето за съобщения на дисплея.
- Съобщението "Change batteries" ("Сменете батериите") преминава през екрана на втория ред.
- Родителското устройство издава звуков сигнал на всеки 10 секунди през първите 3 минути. След тези 3 минути родителското устройство издава сигнал на всяка минута.

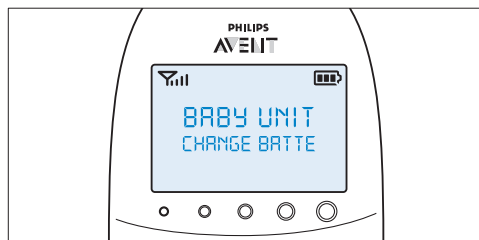

- 2 Ако не смените батериите навреме, връзката с устройството за бебето ще се прекъсне.
 - Съобщението "Not linked" ("Няма връзка") се редува със съобщението "Change batteries" ("Сменете батериите") на втория ред от полето за съобщения.

Забележка:

Ако батериите на родителското устройство и на устройството за бебето се изтощат едновременно, първо на дисплея се показва съобщението за изтощени батерии на родителското устройство. Когато родителското устройство се зареди, на дисплея му се появява съобщението за изтощени батерии на устройството за бебето.

6.6 Индикации за състоянието на батерията

Състоянието на батерията се показва на дисплея чрез съответния индикатор и с текстови съобщения.

6.6.1 Изтощена батерия

Когато акумулаторните батерии са изтощени, оставащото време на работа е най-малко 30 минути, ако бебелефонът работи в нормален режим при най-високи настройки.

- 1 Индикаторът за състоянието на батерията върху дисплея е празен и мига.
- 2 На дисплея се появява съобщение "BATTERY LOW" ("ИЗТОЩЕНА БАТЕРИЯ").
- 3 Индикаторът за състоянието на батерията мига бавно в червено.
- 4 Родителското устройство издава звуков сигнал на всеки 10 секунди през първите 3 минути. След това то продължава да издава сигнал на всяка минута.

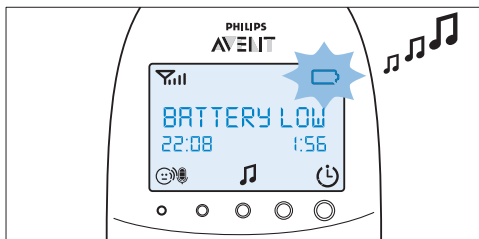

6.6.2 Празна батерия

- 1 Когато акумулаторните батерии са на път да се изтощат, индикаторът за състоянието на батерията мига бързо в червено.

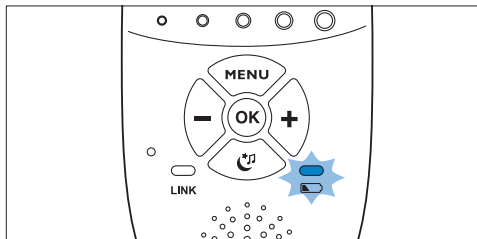

- 2 Ако не включите родителското устройство в мрежата, се случва следното в тази последователност:
 - 1 Връзката с устройството за бебето се губи.
 - 2 Дисплеят изгасва.
 - 3 Родителското устройство се изключва.

Забележка:

Ако включите родителското устройство, когато акумулаторните му батерии са почти изтощени, дисплеят се включва. Съобщението "BATTERY LOW" ("ИЗТОЩЕНА БАТЕРИЯ") се появява на дисплея за 2 секунди преди родителското устройство да се изключи.

6.6.3 Зареждане

Поставете малкия жак в зарядното устройство и включете адаптера в контакта. Поставете родителското устройство в зарядното. Когато родителското устройство се зарежда, следното се случва последователно:

- 1 Дисплеят светва за 4 секунди и текстът "CHARGING" ("ЗАРЕЖДАНЕ") се появява на екрана за 2 секунди.
- 2 Индикаторът за състояние на батерията свети постоянно в зелено, когато родителското устройство е свързано към мрежата.

- 3** Първият сегмент в индикатора за статус на батерията мига, за да укаже, че акумулаторните батерии се зареждат.

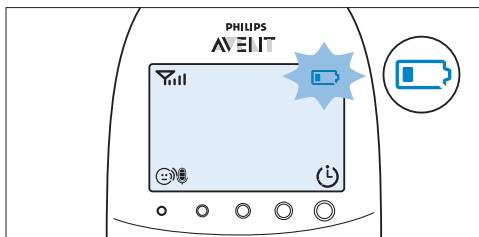

- Дисплеят светва за 4 секунди и на него се появява съобщението "BATTERY FULL" ("ЗАРЕДЕНА БАТЕРИЯ").

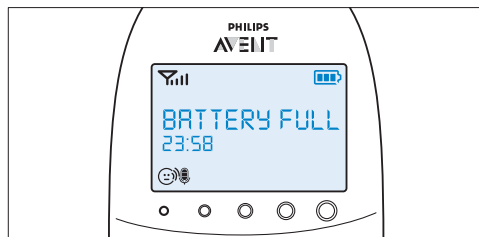

- 4** Вторият сегмент в индикатора за статус на батерията започва да мига, когато акумулаторните батерии са заредени над 30% от капацитета си.

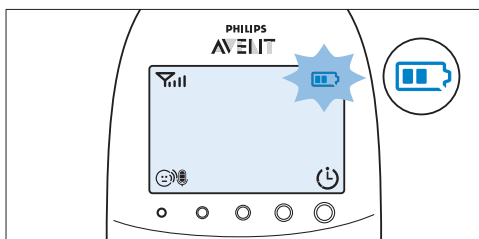

- 7** Изключете родителското устройство от мрежата. Вече е готово за безжична употреба.

Забележка:

Можете да зареждате родителското устройство когато е изключено. В този случай дисплеят е изключен. Индикаторът за статус на батерията свети, но не указва статус на зареждане. Този индикатор остава включен и свети в зелено докато родителското устройство е свързано към мрежата.

- 5** Третият сегмент в индикатора за статус на батерията започва да мига когато акумулаторните батерии са заредени над 50% от капацитета си.

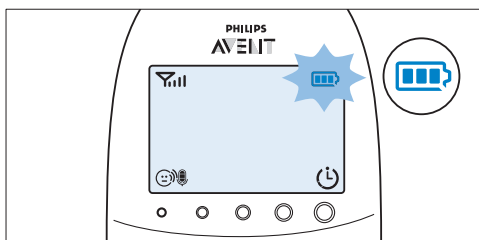

Забележка:

Ако акумулаторните батерии се изтощават много бързо, те са достигнали края на своя експлоатационен живот и трябва да ги смените. За поръчване на нови акумулаторни батерии, вж. глава "Поръчване на аксесоари".

- 6** Когато акумулаторните батерии са заредени се случва следното:
- Третият сегмент в индикатора за статус на батерията спира да мига.

6.7 Индикатор за сила на сигнала

6.7.1 В режим Smart Eco

Режим Smart Eco е стандартният работен режим. В този режим силата на DECT сигнала зависи от разстоянието между устройството за бебето и родителското устройство.

- Ако индикаторът за сила на сигнала има 4 ленти, връзката между устройството за бебето и родителското устройство е отлична.

- Ако индикаторът за сила на сигнала има 1 лента или няма никакви ленти, сигналът от устройството за бебето е много слаб или липсва. Приближете родителското устройство по-близо до устройството за бебето, за да получите по-добър сигнал.

6.7.2 В режим Eco Max

В този режим DECT сигналът от устройството за бебето към родителското устройство е изключен.

- Индикаторът за сила на сигнала няма ленти, когато DECT сигналът е изключен, дори и когато родителското устройство е в обхвата на устройството за бебето
- Когато устройството за бебето започне да предава DECT сигнал, тъй като бебето издава звук, дисплеят се включва и индикаторът за сила на сигнала показва качеството на връзката между устройството за бебето и родителското устройство.
- За повече информация относно режим Eco Max, вж. "Режим Eco Max" в глава "Меню на родителското устройство".

6.8 Нулиране

Тази функция ви позволява да нулирате родителското устройство и устройството за бебето до стандартните фабрични настройки.

- 1 Изключете уреда.
- 2 Натиснете и задръжте бутона "-".
- 3 Включете уреда отново, като задръжате бутона "-".

6.8.1 Фабрични настройки

Родителско устройство

- Език: английски
- Сила на звука на високоговорителя: 3
- Чувствителност на микрофона: 3
- Режим на нощно затъмнение: изкл.
- Предупреждение за температура: изкл.
- Предупреждение "Temperature low" ("Ниска температура"): 14°C (57°F)
- Предупреждение "Temperature high" ("Висока температура"): 35°C (95°F)
- Температурна скала: Целзий
- Сигнализация за влажност: изкл.

- Режим Eco Max: изкл.
- Таймер за час на хранене: 02:00
- Таймер за час на хранене: Спиране
- Изключване на предупреждение с вибриране
- Сигнализация за плач с вибрация: изкл.
- Часовник: скрит
- Таймер за приспивна песен: 15 мин.
- Таймер за проектор: 15 мин.

Устройство за бебето

- Сила на звука на високоговорителя: 4
- Нощна светлина: изключена
- Проектор: изкл.
- Настройка за нощна светлина: ръчна
- Приспивна песен: изкл. (избрана е приспивна песен 1)

7 Меню на родителското устройство

Всички описани в следните раздели функции могат да се използват през менюто на родителското устройство.

7.1 Навигация в менюто

☰ Забележка:

Някои функции на менюто работят само когато устройството за бебето и родителското устройство са свързани.

- 1 Натиснете бутона MENU (МЕНЮ), за да отворите менюто.

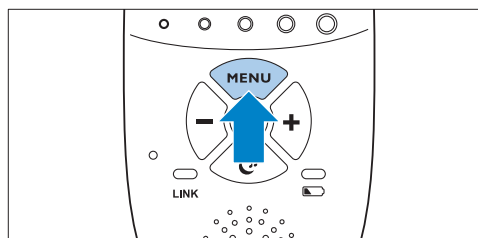

- На дисплея се появява първата опция от менюто.

- 2 Използвайте бутона "+" за преминаване към следващата опция или бутон "-" за преминаване към предходната опция.

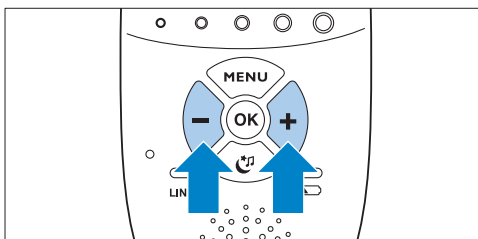

Забележка:

Стрелката на дисплея показва посоката, в която можете да обхождате.

- 3 Натиснете бутона ОК, за да потвърдите избора си.

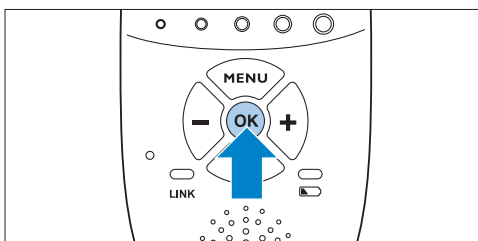

Забележка:

Натиснете бутона "MENU" ("МЕНЮ"), ако искате да излезете от менюто, без да правите промени. Ако не въведете промени в менюто в течение на повече 20 секунди, то се затваря автоматично.

- 1 Изберете "Sensitivity" ("Чувствителност") в менюто с помощта на бутоните "+" и "-" и натиснете ОК за потвърждение.

- 2 Използвайте бутоните "+" и "-" за увеличаване или намаляване на чувствителността на микрофона. Индикацията за чувствителност на дисплея има четири сегмента.

- Ако всичките четири сегмента са пълни, чувствителността е на най-високото си ниво.

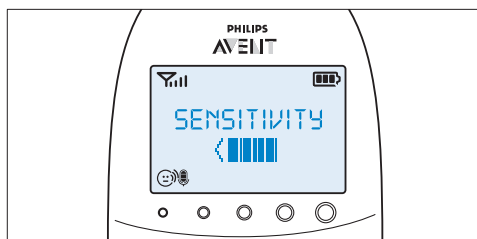

- Ако всичките сегменти са празни, чувствителността е на най-ниското си ниво.

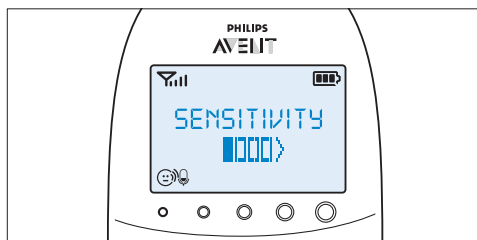

- 3 Натиснете бутона ОК, за да потвърдите настройката.

7.2.1 Нива на чувствителност и индикации

Ниво	Икона	Чувствителност	Описание
	най-висока	Чувате абсолютно всеки звук на бебето. Високоговорителят на родителското устройство е включен постоянно.	



най-висока

Чувате абсолютно всеки звук на бебето. Високоговорителят на родителското устройство е включен постоянно.

7.2 Чувствителност

Тази опция в менюто на родителското устройство ви позволява да настроите чувствителността на микрофона на устройството за бебето. Чувствителността на микрофона определя нивото на шум, което устройството за бебето улавя, например, може да го настроите да реагира, ако бебето заплаче, но не и непременно ако бърбори



висока

Чувате всички звуци - от лекото гукане, до всеки по-висок звук. Ако бебето не издава звуци, високоговорителят на родителското устройство е изключен.



средна

Чувате тихия плач и всеки по-висок от него звук. Ако бебето издава по-тихи звуци, високоговорителят на родителското устройство не се включва.



ниска

Високоговорителят на родителското устройство се включва само когато бебето издава силни звуци, например плаче.

7.3 Режим Eco Max

Този бебелефон има режим Smart Eco, който автоматично намалява DECT сигнала от устройството за бебето при скъсяване на разстоянието между него и родителското устройство. Чрез намаляване на радио излъчването се пести енергия.

Ако желаете да спестите още повече енергия и да спрете радио трансмисията, активирайте режима Eco Max в менюто на родителското устройство. В този режим DECT сигналът на устройството за бебето е изключен. DECT сигналът на устройството за бебето автоматично ще се включи отново веднага след като бебето издаде звук.

⚠ Внимание:

В режим Eco Max родителското устройство получава сигнала от устройството за бебето със закъснение. Когато детето издаде звук, устройството за бебето първо трябва да активира предаването на радио честоти, преди да може да изпрати сигнал към родителското устройство.

7.3.1 Имайте предвид следното:

- Преди да изберете режим Eco Max в менюто на родителското устройство, уверете се, че родителското устройство и устройството за бебето са в радиуса на действие, вж. раздел "Радиус на действие" в глава "Използване на бебелефона". В режим Eco Max не получавате обратна връзка, когато родителското устройство е извън обхвата на устройството за бебето. Можете да проверите връзката чрез натискане на произволен бутон върху родителското устройство.
- Ако от устройството за бебето към родителското устройство не се предава радиосигнал в режим Eco Max, индикаторите за ниво на звука не светят. Индикаторите за ниво на звука светват, когато устройството за бебето възобнови предаването на радиосигнала, тъй като бебето е издало звук, който е над избраното ниво на чувствителност.
- Ако искате да работите с бебелефона в режим Eco Max, уверете се, че чувствителността на микрофона е настроена между ниво 1 и ниво 3. Ако чувствителността на микрофона е настроена на ниво 4, устройството за бебето не изключва предаването на радиосигнал в режим Eco Max.

7.3.2 Активиране на режима Eco Max

- 1 Изберете "Eco Max" в менюто с помощта на бутоните "+" и "-" и натиснете ОК за потвърждение.
- 2 Когато дисплеят покаже "Turn On" ("Включване"), натиснете ОК, за да включите режима Eco Max.
- 3 На дисплея се показва предупредителното съобщение "No alert if out of range, OK?" ("Без аларма, ако е извън обхват, ОК?"). Натиснете ОК за потвърждение.

Забележка:

Предупредителното съобщение се превърта два пъти на дисплея. Ако не натиснете бутона ОК, родителското устройство излиза от менюто и режимът Есо Мах остава изключен.

- **Индикацията за режим Есо Мах мига на дисплея. Светлинният индикатор “link” (връзка) мига бавно в зелено.**

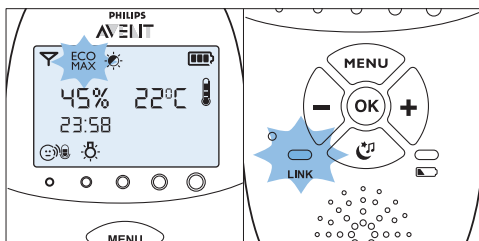

- **Когато родителското устройство получи сигнал от устройството за бебето, защото бебето е издало звук, светлинният индикатор “link” (връзка) започва отново да свети постоянно в зелено.**

7.3.3 Деактивиране на режима Есо Мах

- 1** Натиснете бутона “MENU” (“МЕНЮ”)
- 2** Използвайте бутоните “+” и “-”, за да изберете Есо Мах, и натиснете ОК за потвърждение.
- 3** Използвайте бутоните “+” и “-”, за да изберете “Turn Off” (“Изключване”), и натиснете ОК за потвърждение.

7.4 Таймер за час на хранене

Можете да настроите таймера да ви предупреждава, когато настъпи часът за хранене на бебето. Таймерът може да се настройва от 1 минута до 23 часа и 59 минути.

7.4.1 Настройка и използване на таймера за час на хранене

- 1** Изберете “Feed Timer” (“Таймер за час на хранене”) в менюто с помощта на бутоните “+” и “-” и натиснете ОК за потвърждение.
- 2** Изберете “Set Timer” (“Настройка на таймера”) с бутоните “+” и “-” и натиснете ОК, за да започнете да настройвате таймера.
 - **Индикацията за час започва да мига на дисплея.**
- 3** Настройте часа и натиснете ОК за потвърждение.
 - **Индикацията за минути започва да мига на дисплея.**
- 4** Настройте минутите и натиснете ОК за потвърждение.
- 5** Изберете “xx:xx Start” (“xx:xx старт”) с бутоните “+” и “-”. Натиснете ОК за потвърждение.
 - **На дисплея се появява символът на таймера.**
 - **Таймерът започва отброяването.**

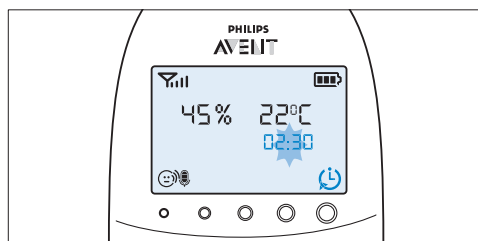

- 6** Когато таймерът стигне до 00:00, прозвучава предупредителен сигнал, символът на таймера започва да мига на дисплея и съобщението “TIMER END” (“КРАЙ ТАЙМЕР”) се превърта на дисплея.

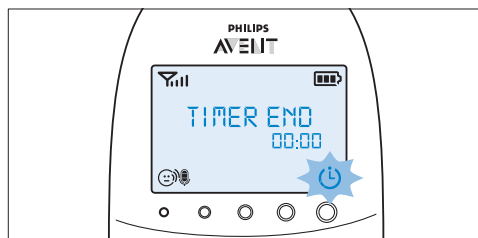

- Натиснете произволен бутон, за да спрете предупредителния сигнал. Ако не спрете предупредителния сигнал, той спира автоматично след 2 минути.

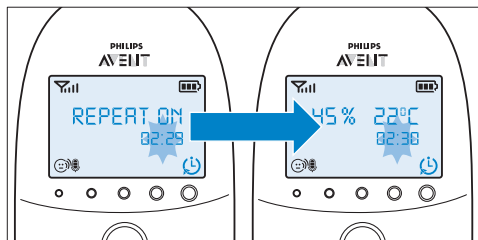

7.4.2 Настройка на предупредителен сигнал за таймера за хранене

- След стъпка 5 в "Настройка и използване на таймера за хранене" изберете "Предупредителен сигнал за таймера" с бутоните "+" и "-". Натиснете ОК за потвърждение.
- Използвайте бутоните "+" и "-" за избиране на една от опциите за предупреждение. Опциите, които са на разположение, са само звук, звук и вибрация и само вибрация. Натиснете ОК за потвърждение.
- Изберете "xx:xx Start" ("xx:xx старт") с бутоните "+" и "-" и натиснете ОК за активиране на функцията на таймера за хранене.
- Когато се включи предупреждението за хранене, натиснете произволен клавиш за спиране на таймера и предупреждението.

7.4.3 Повтаряне на таймера за хранене

- След стъпка 5 в "Настройка и използване на таймера за хранене" или след настройване на предупреждението за таймера за хранене, изберете "Timer repeat" ("Повтаряне на таймера") с бутоните "+" и "-". Натиснете ОК за потвърждение.
- Изберете "Repeat ON" ("Повтаряне ВКЛ.") или "Repeat OFF" ("Повтаряне ИЗКЛ.") и натиснете ОК за потвърждение.
- Изберете "xx:xx Start" ("xx:xx старт") с бутоните "+" и "-" и натиснете ОК за активиране на функцията за повторение на таймера за хранене.
 - Вместо нормалния символ за таймер, на дисплея се появява символа за включено повторение на таймера.

- Когато натиснете произволен клавиш за спиране на предупреждението на таймера за хранене или ако предупреждението спре автоматично след 2 минути, таймерът за хранене започва отново обратното броене.

7.4.4 Спиране на таймера

- Натиснете бутон "menu" ("меню") и изберете "Feed Timer" ("Таймер за час на хранене").
- Използвайте бутоните "+" и "-", за да изберете "Stop & Reset" ("Спри и нулирай") и натиснете ОК за потвърждение.

7.5 Температура

Бебето спи комфортно при температурен диапазон между 16°C/61°F и 20°C/68°F. Можете да настройвате минимален и максимален температурен диапазон и предупреждение, което да ви предупреди, че температурата е извън зададения минимален и максимален диапазон.

- Изберете "Temperature" ("Температура") в менюто с помощта на бутоните "+" и "-" и натиснете ОК за потвърждение.
- Изберете "Temp Range" ("Температурен диапазон") с бутоните "+" и "-". Натиснете ОК за потвърждение.
 - Индикацията за минимална температура започва да мига на дисплея.**
- Използвайте бутоните "+" и "-", за да зададете минималния температурен диапазон между 10°C/50°F и 19°C/66°F. Натиснете ОК за потвърждение.

- **Индикацията за максимална температура започва да мига на дисплея.**

4 Използвайте бутоните “+” и “-”, за да зададете максималния температурен диапазон между 22°C/72°F и 37°C/99°F. Натиснете ОК за потвърждение.

5 Изберете “Alert” (“Сигнализация”) с бутоните “+” и “-”. Натиснете ОК за потвърждаване и за да започнете настройката на опциите за сигнализация за температура.

6 Използвайте бутоните “+” и “-” за избиране на една от опциите за предупреждение. Опциите, които са на разположение, са само звук, звук и вибрация, само вибрация и само дисплей. Натиснете ОК за потвърждение.

- **След като сте потвърдили избора си на опция за предупреждение, предупредителният символ за температура се показва на дисплея.**

7 Изберете “Temp Scale” (“Температурна скала”) с бутоните “+” и “-”. Натиснете ОК за потвърждаване и започнете настройката на температурната скала.

8 Изберете “Celsius” (“Целзий”) или “Fahrenheit” (“Фаренхайт”) и натиснете ОК за потвърждение.

- **Температурата в зададената скала се появява на дисплея. Ако температурата е в рамките на зададения диапазон, предупредителният символ за температура се състои от два сегмента.**

- **Ако температурата е под зададения диапазон, предупредителният символ за температурата има само един сегмент и мига. На дисплея се появява съобщението “TOO COLD” (“ТВЪРДЕ СТУДЕНО”).**

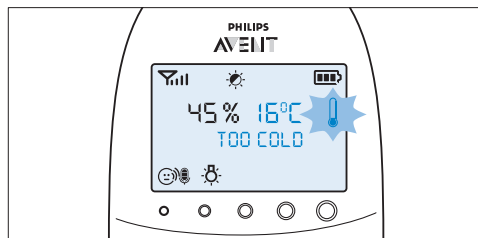

- **Ако температурата е над зададения диапазон, предупредителният символ за температурата има три сегмента и мига. На дисплея се появява съобщението “TOO HOT” (“ТВЪРДЕ ГОРЕЩО”).**

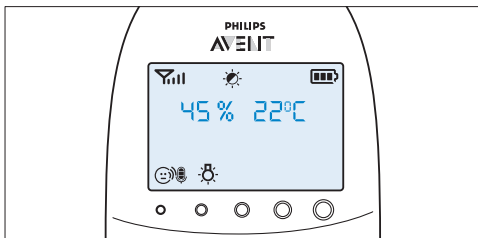
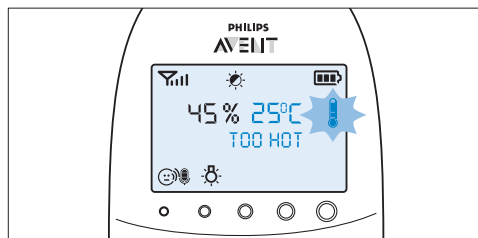

7.6 Относителна влажност

Оптималното ниво на влажност е между 40% и 60%. Много важно е да се поддържа правилното ниво на влажност, защото то помага да предпазите бебето си от възпаление на лигавиците, сухота и сърбежи по кожата, напукване на устните и от сухо, възпалено гърло. Когато лигавиците не функционират оптимално, те не могат да осигурят на бебето ви пълна защита от различните видове микроби. Това увеличава опасността от простуда или грип и понижава устойчивостта на бебето към инфекции, причинени от плесени и бактерии. Можете да зададете диапазон на влажност и сигнализация, която да ви предупреждава, когато влажността е извън зададения диапазон.

- 1 Изберете "Humidity" ("Влажност") в менюто с помощта на бутоните "+" и "-" и натиснете ОК за потвърждение.
- 2 Изберете "Hum Range" ("Диапазон на влажност") с помощта на бутоните "+" и "-" и натиснете ОК за потвърждение.
 - **Индикацията за минимална влажност започва да мига на дисплея.**
- 3 Използвайте бутоните "+" и "-", за да зададете диапазон на минимална влажност между 20% и 50%. Натиснете ОК за потвърждение.
 - **Индикацията за максимална влажност започва да мига на дисплея.**
- 4 Използвайте бутоните "+" и "-", за да зададете диапазон на максимална влажност между 51% и 70%. Натиснете ОК за потвърждение.
- 5 Изберете "Alert" ("Сигнализация") с бутоните "+" и "-". Натиснете ОК за потвърждаване и за да започнете настройката на опциите за сигнализация за влажността.
- 6 Използвайте бутоните "+" и "-" за избиране на една от опциите за предупреждение. Опциите, които са на разположение, са само звук, звук и вибрация, само вибрация и само дисплей. Натиснете ОК за потвърждение.
 - **След като сте потвърдили избора си на опция за сигнализация, символът за сигнализация на влажност се показва на дисплея.**

- **Ако влажността е под зададения диапазон, символът за сигнализация за влажност и измерената влажност мигат на дисплея. На дисплея се появява съобщението "TOO DRY" ("ТВЪРДЕ СУХО").**

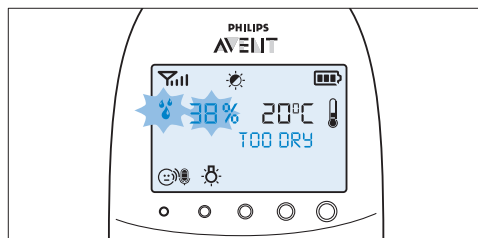

- **Ако влажността е над зададения диапазон, символът за сигнализация за влажност и измерената влажност мигат на дисплея. На дисплея се появява съобщението "TOO HUMID" ("ТВЪРДЕ ВЛАЖНО").**

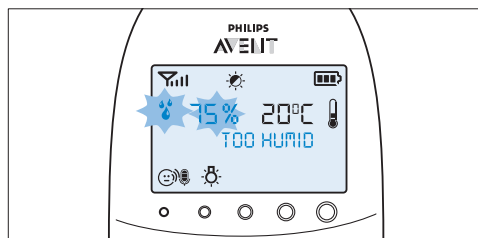

7.7 Сигнализация за плач

Можете да зададете сигнализация за плач, за да ви предупреди, когато бебето плаче.

- 1 Изберете "Cry alert" ("Сигнализация за плач") от менюто с помощта на бутоните "+" и "-" и натиснете ОК за потвърждение.
- 2 Изберете "Vibration ON" ("Вибрация ВКЛ") с помощта на бутоните "+" и "-". Натиснете ОК за потвърждение.
 - **Индикаторът за предупреждение за плач се появява на дисплея.**

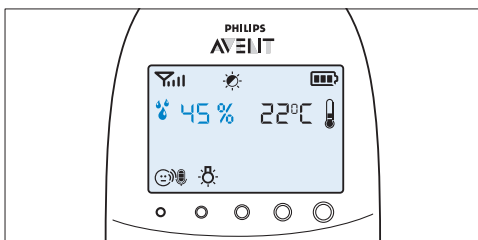

- Сигнализацията за плач се включва, когато звукът в стаята на бебето е достатъчно висок, за да се включи светлинния индикатор на четвърто ниво на звука. Родителското устройство вибрира и на дисплея се появява съобщението “Cry alert” (“Сигнализация за плач”) за 4 секунди. Сигнализацията за плач се повтаря на всеки 8 секунди, докато звукът стане по-слаб или вие деактивирате сигнализацията за плач.

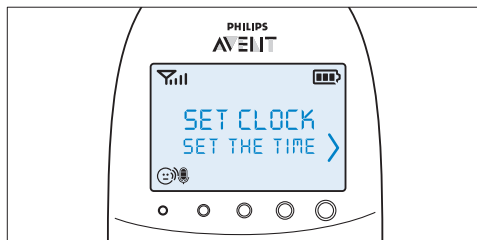

- Индикацията за час започва да мига на дисплея.

4 Настройте часа и натиснете ОК за потвърждение.

- Индикацията за минути започва да мига на дисплея.

5 Настройте минутите и натиснете ОК за потвърждение.

- Показването на времето на часовника се редува с показване на други индикации в полето за съобщения на дисплея.

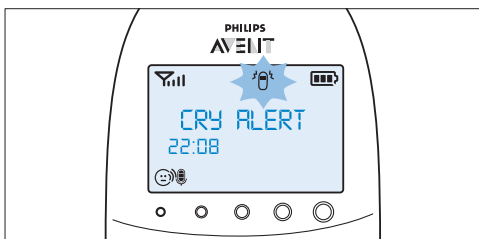

- 3** За деактивиране на сигнализацията за плач изберете “Cry alert” (“Сигнализация за плач”) в менюто и изберете “Vibration OFF” (“Вибрация ИЗКЛ”) с помощта на бутоните “+” и “-”.

7.8 Часовник

Настройката по подразбиране за часовника е скрита. Можете да изберете да показвате часовника и да задавате времето в менюто на родителското устройство.

- 1** Изберете “Set clock” (“Настройка на часовника”) от менюто с помощта на бутоните “+” и “-” и натиснете ОК за потвърждение.
- 2** Използвайте бутоните “+” и “-”, за да изберете “Show Time” (“Покажи време”) и натиснете ОК за потвърждение.
- 3** Изберете “Set the time” (“Настрой времето”) с бутоните “+” и “-”. Натиснете ОК за потвърждаване и започнете настройката на часовника.

7.9 Език

Можете да използвате тази опция на менюто за промяна на настройката за език.

- 1** Изберете “Set language” (“Настройка на език”) от менюто с помощта на бутоните “+” и “-” и натиснете ОК за потвърждение.

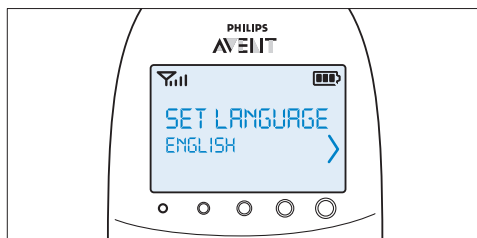

- 2** Използвайте бутоните “+” и “-”, за да изберете вашия език, и натиснете ОК за потвърждение.

Забележка:

Тази опция се появява автоматично на дисплея, когато включите родителското устройство за пръв път и след нулиране.

7.10 Ключалка

Можете да активирате заключване на бутоните, за да се предотврати нежеланото им натискане, докато носите родителското устройство.

- 1 За да се активира заключването на бутоните, натиснете ОК.

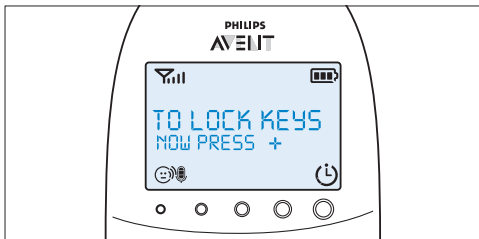

- 2 Натиснете бутона "+" в рамките на 2 секунди.

Забележка:

Ако до 2 секунди не натиснете бутона "+", инструкцията остава на дисплея.

- След като сте натиснали бутона "+", на дисплея вместо индикаторите за температура и влажност се появява съобщението "Keys locked" ("Заклучени бутони").

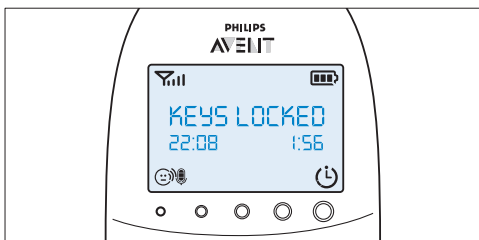

- 3 За да деактивирате заключването, натиснете ОК. Когато на дисплея се изведе съобщение с инструкция, натиснете бутона "+" в рамките на 2 секунди.

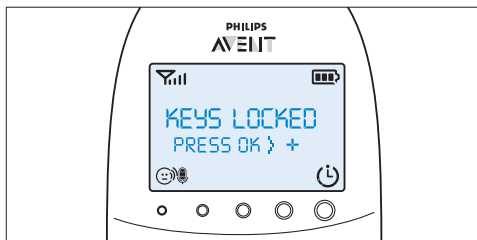

7.10.1 Забележки

- Когато натиснете бутон, различен от ОК, при активирано заключване на бутоните, дисплеят се включва и на втория ред на дисплея се извежда съобщение, което ви казва как да деактивирате заключването на бутоните.
- Когато натиснете ОК при активирано заключване на бутоните, на втория ред на дисплея се извежда съобщение, което ви показва необходимата втора стъпка за отключване на бутоните.
- Когато заключването на бутоните е активно, вие можете да спрете предупреждението за пейджинг и за таймер за хранене чрез натискане на ОК. В този случай заключването на бутоните остава активно.
- Когато предупреждението за плач, за температура или за влажност се включат при активно заключване на бутоните, първо деактивирайте заключването на бутоните и след това деактивирайте предупреждението за плач или за температура през менюто.

8 Лента за врат

С бебephона се доставя удобна лента за врат. Тя позволява да пренасяте родителското устройство със себе си.

8.0.1 Поставяне на лентата за врат

- 1 Проверете ухото в края на лентата за врат през отвора в горната част на родителското устройство.

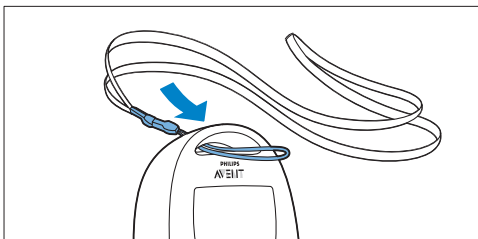

- 2 Прекарайте лентата за врат през ухото в края и я затегнете.

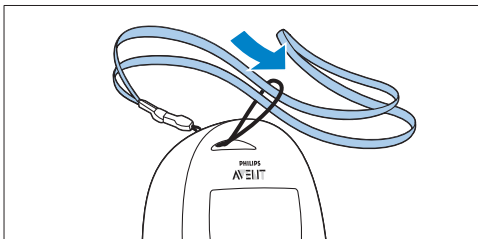

8.0.2 Сваляне на лентата за врат

- 1 Прекарайте лентата за врат през ухото в края.
- 2 Изтеглете ухото от края от отвора в горната част на родителското устройство.

9 Почистване и поддръжка

⚠ Предупреждение:

Не потапяйте родителското устройство, устройството за бебето и зарядното на родителското устройство във вода и не ги мийте под чешмата.

⚠ Предупреждение:

Не използвайте спрей за почистване и течни почистващи препарати.

- 1 Изключете от контактите устройството за бебето и зарядното, ако са включени към мрежата.
- 2 Почиствайте родителското устройство, зарядното и устройството за бебето със суха кърпа.
- 3 Почиствайте адаптерите със суха кърпа.

10 Съхранение

Ако няма да използвате бебephона за известно време, направете следното:

- Свалете обикновените батерии от устройството за бебето.
- Свалете акумулаторните батерии от родителското устройство.
- Съхранявайте родителското устройство, устройството за бебето и адаптерите на хладно и сухо място.

11 Поръчване на аксесоари

За да закупите аксесоари или резервни части, посетете www.shop.philips.com/service или се свържете с вашия търговец на уреди Philips. Също така можете да се свържете с Центъра за обслужване на потребители във вашата страна (информация за контакт ще намерите в международната гаранционна карта). Ако във вашата страна няма Център за обслужване на потребители, обърнете се към местния търговец на уреди Philips или най-близкия сервиз на Philips.

12 Гаранция и поддръжка

Ако се нуждаете от информация или поддръжка, посетете уеб сайта на Philips на адрес www.philips.com/support или се обърнете към Центъра за обслужване на потребители на Philips във вашата страна (за повече подробности вижте международната гаранционна карта). Ако във вашата страна няма Център за обслужване на потребители, се обърнете към местния търговец на уреди Philips или сервизен център на Philips.

13 Често задавани въпроси

В този раздел са изброени най-често задаваните въпроси относно уреда. Ако тук не можете да намерите отговора на вашия въпрос, посетете www.philips.com/support за по-често задаваните въпроси или се обърнете към Центъра за обслужване на клиенти във вашата страна.

Какво представлява Есо Мах режимът? По какъв начин този режим спомага за опазване на околната среда?

- Есо Мах режимът е разработен, за да ви даде възможност да намалите потреблението на електроенергия на вашия бебелефон. Когато наблюдавате бебето от малко разстояние, можете да активирате Есо Мах режима. В този режим бебелефонът използва по-малко електроенергия, поради което оказва по-малко въздействие върху околната среда.

Защо не светват индикаторът за захранване на устройството за бебето и индикаторът “link” (връзка) на родителското устройство, когато натисна бутоните за вкл./изкл. на устройствата?

- Вероятно акумулаторните батерии на родителското устройство са изтощени и то не е включено в контакта. Поставете малкия жак на уреда в родителското устройство и включете адаптера в контакта. След това натиснете бутона за вкл./изкл., за да установите връзка с устройството за бебето.
- Вероятно обикновените батерии на устройство за бебето са изтощени и то не е включено в контакта. Сменете обикновените батерии или включете устройството за бебето в контакта. След това натиснете бутона за вкл./изкл., за да установите връзка с родителското устройство.

- Ако индикаторът "link" ("връзка") на родителското устройство все още не започва да мига, използвайте функцията за нулиране, за да върнете устройствата към фабричните им настройки.

Защо индикаторът "link" (връзка) на родителското устройство мига в червено и защо на дисплея се показва съобщението "NOT LINKED" ("НЯМА ВРЪЗКА") или "I AM LINKING" ("В ПРОЦЕС НА СВЪРЗВАНЕ")?

- Устройството за бебето и родителското устройство може да са извън обхват помежду си. Преместете родителското устройство по-близо до устройството за бебето.
- Устройството за бебето може да е изключено. Включете устройството за бебето.

Защо индикаторът за статус на батериите на устройството за бебето мига в червено?

- Обикновените батерии на устройството за бебето са изтощени. Сменете обикновените батерии или включете устройството за бебето в електрическата мрежа (вижте раздел "Подготовка за употреба").

Защо родителското устройство издава кратки звукови сигнали?

- Ако родителското устройство издава кратък звук докато индикаторът "link" мига червено и на дисплея е изписано съобщението "NOT LINKED" ("НЯМА ВРЪЗКА") или "I AM LINKING" ("В ПРОЦЕС НА СВЪРЗВАНЕ"), връзката с устройството за бебето е изгубена. Преместете родителското устройство по-близо до устройството за бебето или включете последното, ако е било изключено.
- Ако родителското устройство издава кратки звуци и символът на батерия на дисплея е празен, акумулаторните батерии са изтощени. Заредете батериите.

- Ако сте задали диапазона на стайната температура в родителското устройство и предупреждението за температурата е включено, родителското устройство издава кратки звукови сигнали, когато температурата падне под зададеното минимално ниво или когато се покачи над зададеното максимално ниво.
- Ако сте задали диапазона на влажност в родителското устройство и предупреждението за влажност е включено, родителското устройство издава кратки звукови сигнали, когато влажността падне под зададеното минимално ниво на влажност или когато се покачи над зададеното максимално ниво на влажност.
- Устройството за бебето може да е изключено. Включете устройството за бебето.

Защо уредът издава писклив звук?

- Устройствата може да са твърде близо едно до друго. Погрижете се родителското устройство и устройството за бебето да са най-малко на 1 метър/3,5 фута едно от друго.
- Силата на звука на родителското устройство може да е зададена на твърде високо ниво. Намалете силата на звука на родителското устройство.

Защо не чувам звук/не чувам плача на бебето?

- Силата на звука на родителското устройство може да е зададена на твърде ниско ниво или изключена. Увеличете силата на звука на родителското устройство.
- Чувствителността на микрофона на устройството за бебето може да е зададена на твърде ниско ниво. Настройте нивото на чувствителност на микрофона на по-високо ниво от менюто на родителското устройство.
- Устройството за бебето и родителското устройство са извън обхват помежду си. Намалете разстоянието между двете устройства.

Защо родителското устройство реагира много бързо на други звуци?

- Устройството за бебето улавя и други звуци, освен тези от бебето ви. Преместете устройството за бебето по-близо до бебето (но спазвайте минимално разстояние 1 метър/3,5 фута).
- Чувствителността на микрофона на устройството за бебето може да е зададена на твърде високо ниво. Намалете нивото на чувствителност на микрофона от менюто на родителското устройство.

Защо родителското устройство реагира бавно на плача на бебето?

- Чувствителността на микрофона на устройството за бебето може да е зададена на твърде ниско ниво. Увеличете нивото на чувствителност на микрофона на бебелефона от менюто на родителското устройство.
- Режимът Eco Max е включен и устройството за бебето включва DECT сигнал само когато бебето издава звуци. Изключете режима Eco Max, за да започне устройството за бебето да предава DECT сигнали постоянно и да може родителското устройство да реагира по-бързо на звуците на вашето бебе.

Защо обикновените батерии на устройството за бебето се изтощават бързо?

- Чувствителността на микрофона на устройството за бебето може да е зададена на твърде високо ниво, поради което то предава по-често. Намалете чувствителността на микрофона от менюто на родителското устройство.
- Силата на звука на устройството за бебето може да е зададена на твърде високо ниво, от което устройството за бебето консумира много енергия. Намалете силата на звука на устройството за бебето.

- Може да сте задали максимална температура, която е по-ниска от температурата на стаята в момента, или минимална температура, която е по-висока от температурата на стаята в момента. Устройството за бебето продължава да изпраща данни към родителското устройство и следователно консумира повече енергия. Поради това обикновените батерии на устройство за бебето се изтощават бързо.
- Може да сте задали диапазон на максимална влажност, по-нисък от влажността на стаята в момента, или диапазон на минимална влажност, по-висок от влажността на стаята в момента. Устройството за бебето продължава да изпраща данни към родителското устройство и следователно консумира повече енергия. Поради това обикновените батерии на устройство за бебето се изтощават бързо.
- Може да сте включили нощната светлина. Ако искате да използвате нощната светлина, препоръчваме да включите устройството за бебето в електрическата мрежа.

Защо времето за зареждане на родителското устройство превишава 10 часа?

- Родителското устройство може да е останало включено по време на зареждането. Изключвайте родителското устройство по време на зареждане.

Зададеният радиус на действие на бебелефона е 330 метра. Защо моят бебелефон успява да работи само при много по-малък радиус от този?

- Зададеният радиус на действие е валиден само на открито и равно. На закрито радиусът на действие се ограничава от броя и вида на стените и/или таваните между устройствата. На закрито радиусът на действие е до 50 метра.

Защо връзката от време на време се губи?

Защо има прекъсвания на звука?

- Вероятно устройството за бебето и родителското устройство са близо до граничната стойност на работния си диапазон. Опитайте друго разположение или намалете разстоянието между устройствата. Имайте предвид, че всяко установяване на връзка между устройствата отнема около 30 секунди.
- Възможно е да сте поставили устройството до предавател или до друг уред, използващ DECT, като DECT телефон или друг бебефон с честота 1,8 GHz/1,9 GHz. Преместете устройството по-далеч от другите уреди, докато връзката се възстанови.

Какво става при спиране на тока?

- Ако родителското устройство е достатъчно заредено, то ще продължи да работи при спиране на тока. Ако в устройството за бебето има батерии, то също продължава да работи при спиране на тока.

Обезопасен ли е моят бебефон срещу подслушвания и смущения?

- DECT технологията на този бебефон гарантира липса на смущения от друго оборудване и невъзможност за подслушване.

Времето за работа на родителското устройство би трябвало да е до 18 часа.

Защо времето за работа на моето родителско устройство е по-кратко?

- Когато родителското устройство е заредено за първи път, времето на работа е под 18 часа. Акумулаторните батерии достигат пълния си капацитет едва след като ги заредите и разределите поне четири пъти.
- Силата на звука на родителското устройство може да е зададена на твърде високо ниво, от което родителското устройство консумира много енергия. Намалете силата на звука на родителското устройство

- Чувствителността на микрофона на устройството за бебето може да е зададена на твърде високо ниво, поради което родителското устройство консумира много енергия. Намалете чувствителността на микрофона от менюто на родителското устройство.

Защо отнема известно време да се покаже индикаторът за състояние на батерията на дисплея, когато стартирам зареждането на родителското устройство, след като последното е било изключено?

- Това е нормално. Родителското устройство се нуждае от няколко секунди за събуждане, когато го свързвате към електрическата мрежа след като е било изключено. Когато се свърже, родителското устройство първо трябва да открие, че се зарежда, и да измери нивото на зареждане на батерията преди индикаторът за статус на батерията да може да се покаже.

Защо акумулаторните батерии на родителското устройство се изтощават бързо?

- Акумулаторните батерии са достигнали края на своя експлоатационен живот. Трябва да ги смените. За да поръчате нови акумулаторни батерии, вж. глава "Поръчване на аксесоари".

Obsah

1	Úvod	61
2	Přehled	62
3	Příprava k použití	62
3.1	Dětská jednotka	62
3.2	Rodičovská jednotka	64
4	Použití elektronické chůvy	65
4.1	Umístění elektronické chůvy	65
4.2	Spojení rodičovské jednotky a dětské jednotky	65
5	Funkce a zpětná vazba na dětské jednotce	67
5.1	Noční světlo	67
5.2	Funkce ukolébavky	67
5.3	Projektor	68
5.4	Vyhledání rodičovské jednotky	68
5.5	Kontrolka stavu baterie	69
6	Funkce a zpětná vazba na rodičovské jednotce	69
6.1	Nabídka prvků uklidnění	69
6.2	Hlasitost	72
6.3	Funkce pro hovor	73
6.4	Režim nočního ztmavení	73
6.5	Upozornění na slabou baterii dětské jednotky	73
6.6	Kontrolky stavu baterie	74
6.7	Indikátor síly signálu	75
6.8	Reset (Vynulování)	76
7	Nabídka rodičovské jednotky	76
7.1	Procházení nabídky	76
7.2	Citlivost	77
7.3	Režim Eco Max	78
7.4	Časovač krmení	78
7.5	Teplota	80
7.6	Vlhkost	81
7.7	Upozornění na pláč	82
7.8	Hodiny	82
7.9	Jazyk	82
7.10	Zamčení tlačítka	83

8	Popruh na krk	83
9	Čištění a údržba	84
10	Skladování	84
11	Objednávání příslušenství	84
12	Záruka a podpora	84
13	Nejčastější dotazy	85

1 Úvod

Blahopřejeme vám k nákupu a vítáme vás ve společnosti Philips AVENT. Abyste mohli plně využít podpory, kterou společnost Philips AVENT poskytuje, zaregistrujte svůj výrobek na adrese www.philips.com/welcome. Společnost Philips AVENT systematicky usiluje o výrobu spolehlivých výrobků péče o dítě, které dávají rodičům požadovanou jistotu. Tato elektronická chůva společnosti Philips AVENT poskytuje nepřetržitou podporu, protože zajišťuje, že své dítě vždy uslyšíte zřetelně bez jakýchkoli rušivých zvuků. Technologie DECT zaručuje nulové rušení a silný čistý zvuk mezi dětskou a rodičovskou jednotkou. Teplotní senzor umožňuje sledovat teplotu v dětském pokoji a nabízí optimalizovanou nastavení, která zajišťují příjemné prostředí v dětském pokoji. Tato elektronická chůva disponuje dětskou jednotkou s projektorem a rodičovskou jednotkou se speciální obrazovkou prvků uklidnění, která umožňuje dálkově ovládat možnosti uklidnění (noční světlo, ukolébavky a projektor) na dětské jednotce.

2 Přehled

• I Displej

- 1 Indikátor síly signálu
- 2 Kontrolka režimu Eco Max
- 3 Symbol režimu nočního ztmavení
- 4 Indikátor upozornění na pláč
- 5 Symbol ztlumení
- 6 Ukazatel stavu baterie
- 7 Symbol upozornění na vlhkost
- 8 Navigační šipka
- 9 Symbol teploty
- 10 Pole zpráv
- 11 Kontrolka citlivosti mikrofonu
- 12 Symbol nočního osvětlení
- 13 Symbol ukolébavky
- 14 Symbol projektoru
- 15 Symbol časovače nebo opakování časovače

• II Rodičovská jednotka

- 1 Vypínač
- 2 Tlačítko TALK (Mluvit)
- 3 Tlačítko nočního ztmavení
- 4 – tlačítko pro procházení vzad
- 5 Mikrofon
- 6 Kontrolka „link“
- 7 Displej
- 8 Kontrolky hladiny zvuku
- 9 Tlačítko MENU (NABÍDKA)
- 10 + tlačítko pro procházení vpřed
- 11 Kontrolka stavu baterie
- 12 Tlačítko OK
- 13 Tlačítko uklidnění
- 14 Držadlo/otvor nástavce na popruh na krk
- 15 Příhrádka pro nabíjecí baterie
- 16 Víko příhrádky nabíjecích baterií
- 17 Spojovací body pro nabíjení
- 18 Nabíjecí baterie
- 19 Popruh na krk
- 20 Zásuvka pro malou zástrčku adaptéru
- 21 Nabíječka
- 22 Malá zástrčka adaptéru
- 23 Adaptér

• III Dětská jednotka

- 1 Projektor
- 2 Noční světlo
- 3 Tlačítko FIND (Vyhledat)
- 4 Mikrofon
- 5 Vypínač projektoru
- 6 Tlačítko přístří ukolébavky
- 7 Tlačítko přehrát/zastavit ukolébavku
- 8 Tlačítko snížení hlasitosti
- 9 Kontrolka zapnutí přístroje
- 10 Vypínač
- 11 Kontrolka stavu baterie
- 12 Vypínač nočního světla
- 13 Tlačítko zvýšení hlasitosti
- 14 Snímač vlhkosti
- 15 Teplotní čidlo
- 16 Reprodukční
- 17 Zásuvka pro přehrávač
- 18 Zásuvka pro malou zástrčku adaptéru
- 19 Příhrádka pro nenabíjecí baterie
- 20 Víko příhrádky nenabíjecích baterií
- 21 Malá zástrčka adaptéru
- 22 Adaptér
- 23 Pomocný kabel

3 Příprava k použití

DŮLEŽITÉ: Před použitím elektronické chůvy si pečlivě přečtěte tyto bezpečnostní pokyny a uschovejte je pro případné pozdější nahlédnutí.

3.1 Dětská jednotka

Používejte dětskou jednotku napájenou ze sítě. Aby bylo zaručeno automatické zálohování napájení v případě výpadku napájení ze sítě, doporučujeme vložit nenabíjecí baterie.

3.1.1 Napájení ze sítě

- 1 Zapojte adaptér do zásuvky ve zdi a do dětské jednotky vložte malou zástrčku zařízení.

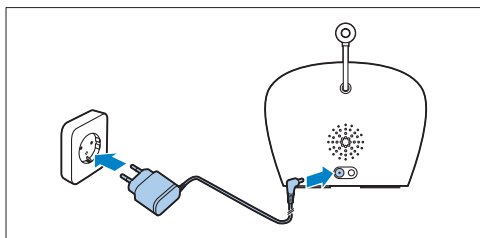

3.1.2 Vkládání nenabíjecích baterií

V případě výpadku napájení ze sítě může dětská jednotka fungovat na čtyři 1,5V baterie R6 velikosti AA (nejsou součástí balení). Nepoužívejte nabíjecí baterie. Dětská jednotka nemá funkci nabíjení a nepoužívané nabíjecí baterie se časem vybíjejí.

Varování:

Odpojte dětskou jednotku a před vkládáním nenabíjecích baterií zkontrolujte, zda jsou vaše ruce a jednotka suché.

Poznámka:

Doporučujeme vám používat dětskou jednotku při napájení ze sítě, protože její provozní doba při použití nenabíjecích alkalických baterií je omezená. Provozní doba nenabíjecích baterií je 24 hodin.

- 1 Stisknutím zámku uvolněte víko přihrádky pro nenabíjecí baterie a sejměte víko.

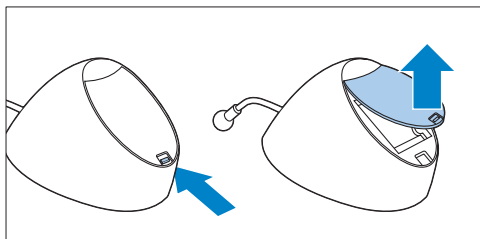

- 2 Vložte čtyři nenabíjecí baterie.

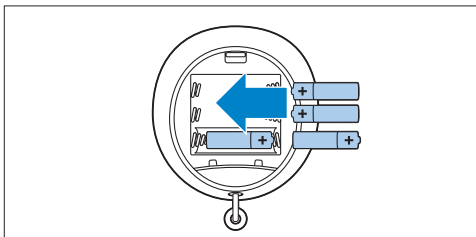

Poznámka:

Zkontrolujte správné umístění pólů + a -.

- 3 Při vracení víka na místo nejprve vložte výstupky do otvorů v okraji přihrádky pro nenabíjecí baterie.

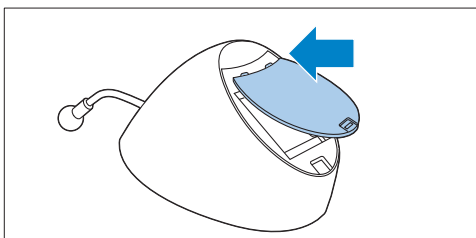

- 4 Poté stlačte víko, dokud se zámek s klapnutím neuzavře.

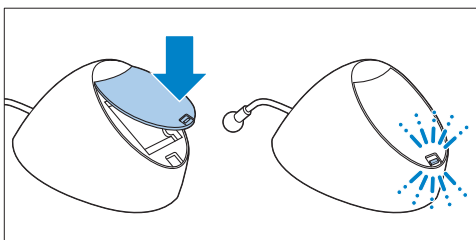

3.2 Rodičovská jednotka

Rodičovská jednotka funguje na dvě nabíjecí baterie, které jsou přibalené s elektronickou chůvou.

3.2.1 Vkládání nabíjecích baterií

- 1 Víko přihrádky pro nabíjecí baterie vysuňte ven z rodičovské jednotky.

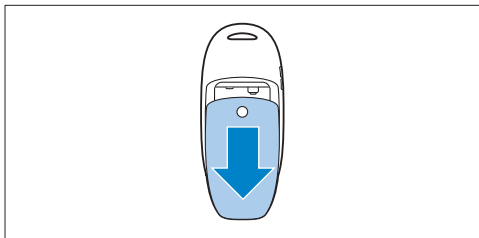

- 2 Vložte dvě nabíjecí baterie.

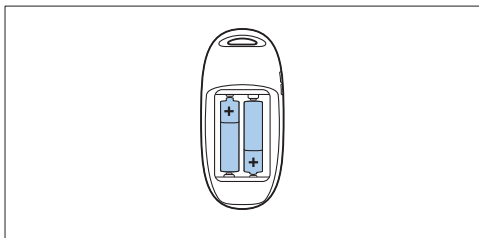

Poznámka:

Zkontrolujte správné umístění pólů + a -.

- 3 Nasuňte víko přihrádky pro nabíjecí baterie zpět na rodičovskou jednotku. Tlačte víko zpět na místo, dokud s klapnutím nezapadne na své místo.

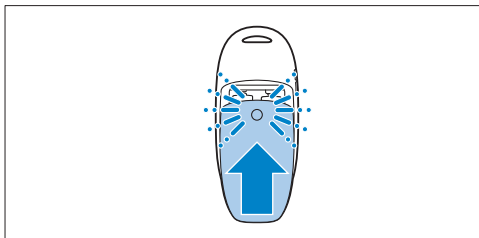

3.2.2 Nabíjení rodičovské jednotky

Před prvním použitím a pokaždé, když rodičovská jednotka ohlásí slabé baterie, nabijte rodičovskou jednotku následujícím způsobem.

Důležité: Rodičovskou jednotku musíte nabíjet celých 10 hodin, abyste dosáhli provozní doby bez napájení 18 hodin.

- 1 Zapojte malou zástrčku zařízení adaptéru do zásuvky na zadní straně nabíječky. Zapojte adaptér do zásuvky ve zdi.

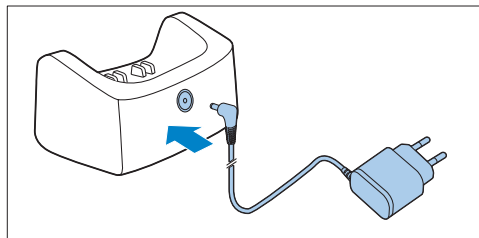

- 2 Vložte rodičovskou jednotku do nabíječky.

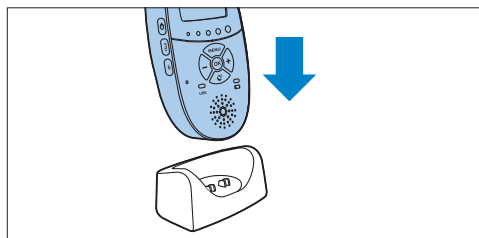

- *Displej se zapne a kontrolky stavu baterie ukáží, že se rodičovská jednotka nabíjí. Více informací o kontrolkách stavu baterie naleznete v části „Kontrolky stavu baterie“ v kapitole „Funkce a zpětná vazba na rodičovské jednotce“.*

- 3 Nechte rodičovskou jednotku na nabíječce, dokud se nabíjecí baterie plně nedobíjí.

Poznámka:

Když začnete používat elektronickou chůvu, musíte počkat čtyři nabíjecí a vybíjecí cykly, než nabíjecí baterie dosáhnou své plné kapacity.

4 Použití elektronické chůvy

4.1 Umístění elektronické chůvy

Varování:

Dětská jednotka musí být stále mimo dosah dítěte. Nikdy neumísťujte dětskou jednotku do dětské postýlky nebo ohrádky.

- 1 Vzhledem k tomu, že kabel dětské jednotky představuje možné nebezpečí uškrcení, dbejte na to, aby byly dětská jednotka a její kabel vzdáleny nejméně 1 metr od dítěte.

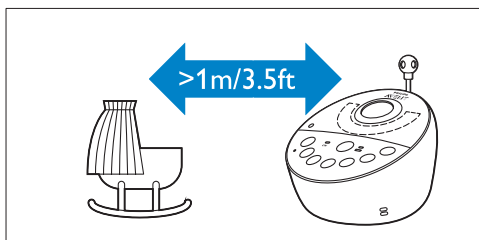

- 2 Jedna nebo obě jednotky by mohly vydávat vysoký zvuk. Zajistěte proto, aby byla rodičovská jednotka vzdálena nejméně 1 metr od dětské jednotky.

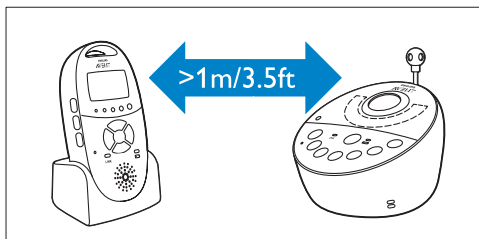

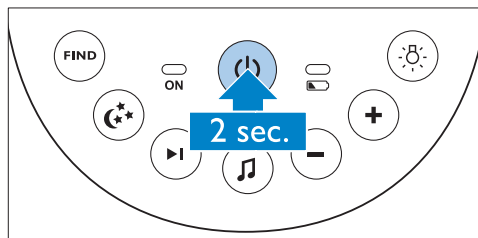

4.2 Spojení rodičovské jednotky a dětské jednotky

- 1 Stiskněte a 2 sekundy podržte vypínač  na dětské jednotce.

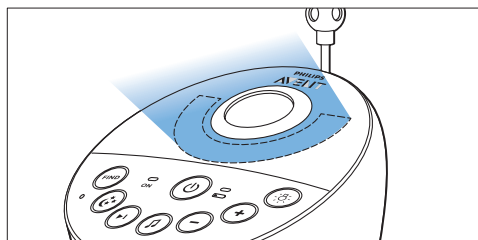

- Krátce se rozsvítí noční světlo, kontrolka stavu baterie a kontrolka zapnutí přístroje.



- 2 Stiskněte a 2 sekundy podržte vypínač  na rodičovské jednotce.

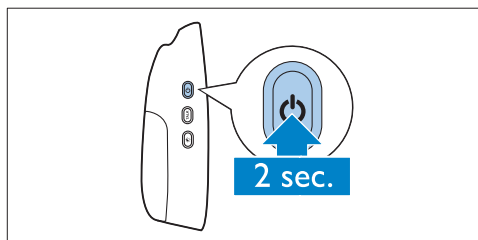

- Displej se zapne a krátce zobrazí všechny kontrolky a symboly. Kontrolky a symboly poté zhasnou a zobrazí se kontrolka stavu baterie.

Poznámka:

Když rodičovskou jednotku zapínáte poprvé nebo po resetování, musíte zvolit preferovaný jazyk displeje (viz část „Jazyk“ v kapitole „Nabídka rodičovské jednotky“).

- **Kontrolka „spojení“ na rodičovské jednotce začne červeně blikat a na displeji se zobrazí zpráva „I AM LINKING“ (Probíhá spojování).**

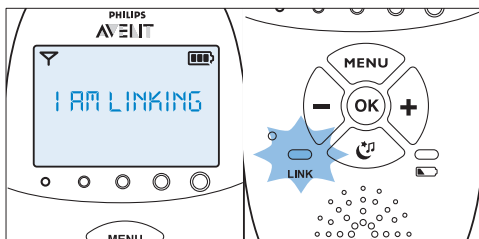

- **Jakmile jsou rodičovská jednotka a dětská jednotka spojeny, indikátor „spojení“ začne zeleně svítit. Na displeji se zobrazí indikátor síly signálu a zpráva „LINKED“ (Spojeno).**

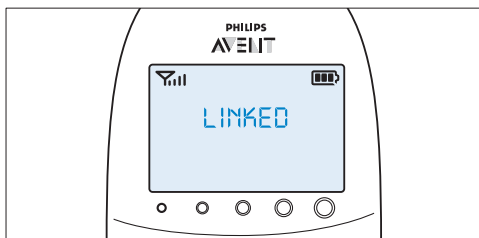

- **Pokud se do 10 sekund nepodaří navázat žádné spojení, zpráva „NOT LINKED“ (Není spojení) na displeji je nahrazena zprávou „I AM LINKING“ (probíhá spojování). Pokud po 30 sekundách stále není spojení navázáno, začne rodičovská jednotka pípat a zobrazí se pouze zpráva „NOT LINKED“ (Není spojení).**

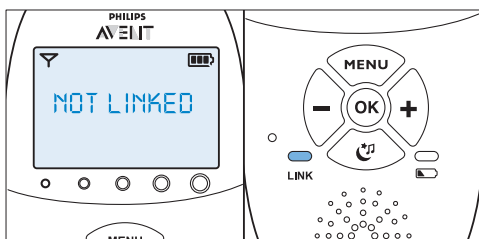

Co dělat v případě, že není navázáno spojení

- Rodičovská jednotka a dětská jednotka mohou být mimo vzájemný dosah. Přesuňte rodičovskou jednotku do větší blízkosti dětské jednotky, avšak ne blíže než 1 metr.
- Je-li dětská nebo rodičovská jednotka příliš blízko jiného přístroje DECT (například bezdrátového telefonu), může dojít ke ztrátě spojení. Vypněte přístroj DECT nebo přesuňte jednotku dále od přístroje.
- Dětská jednotka může být vypnutá. Zapněte dětskou jednotku.

4.2.1 Provozní dosah

- Ve standardním provozním režimu s možnostmi Smart Eco a Eco Max je provozní dosah 330 metrů venku a až 50 metrů uvnitř budov.
- Provozní dosah elektronické chůvy je proměnlivý v závislosti na okolí a na faktorech, které způsobují rušení. Mokré a vlhké materiály způsobují tolik rušení, že ztráta dosahu stoupá až ke 100 %. Informace o rušení suchými materiály naleznete v následující tabulce.

Suché materiály	Tloušťka materiálu	Ztráta dosahu
Dřevo, sádra, karton, sklo (bez kovu, drátů a olova)	<30 cm	0–10 %
Cihly, překližka	<30 cm	5–35 %
Vyztužený beton	<30 cm	30–100 %
Kovové mříže nebo zábradlí	<1 cm	90–100 %
Kovová nebo hliníková fólie	<1 cm	100 %

5 Funkce a zpětná vazba na dětské jednotce

5.1 Noční světlo

Noční světlo vydává měkkou zář, která dítě uklidňuje.

- 1 Noční světlo zapnete stisknutím vypínače nočního osvětlení na dětské jednotce.

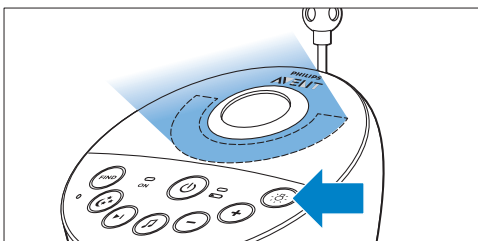

- Na displeji rodičovské jednotky se zobrazí ☾.

- 2 Noční osvětlení vypnete opakovaným stisknutím vypínače nočního osvětlení.
- Noční světlo se postupně stmívá, než zcela zhasne.
 - ☾ zmizí z displeje rodičovské jednotky.

5.2 Funkce ukolébavky

- 1 Stisknutím tlačítka přehrát/zastavit 🎵 ukolébavku na dětské jednotce spustíte poslední vybranou ukolébavku.

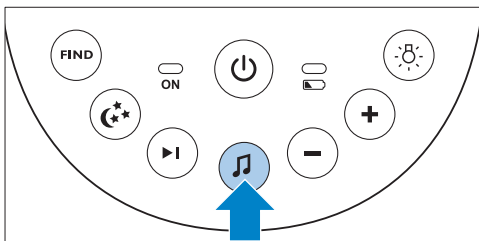

- Vybraná ukolébavka se po nastavenou dobu opakuje.

- Pokud nebyla dříve vybrána žádná ukolébavka, přehraje se ukolébavka 1.

- 2 Stisknutím tlačítka další ukolébavky ▶| vyberete jinou ukolébavku ze seznamu.

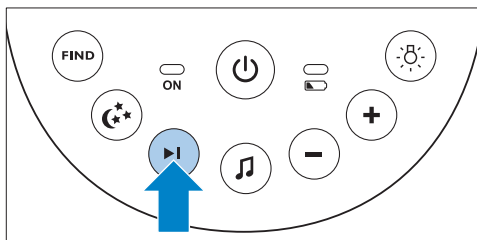

- Pokud se nepřehrává žádná ukolébavka, začne při stisknutí tlačítka pro další ukolébavku ▶| hrát poslední vybraná ukolébavka.
- Když stisknete tlačítko další ukolébavky ▶| zatímco se přehrává ukolébavka, začne se přehrávat další ukolébavka.

- 3 Chcete-li nastavit úroveň hlasitosti ukolébavky, stiskněte tlačítko pro zvýšení hlasitosti + nebo tlačítko pro snížení hlasitosti – na dětské jednotce.

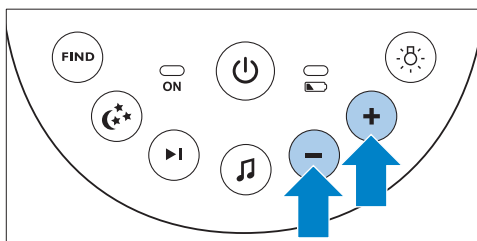

🗨️ Poznámka:

Při přehrávání ukolébavky lze nastavit hlasitost reproduktoru pouze na dětské jednotce. Pokud jste nastavili vyšší hlasitost ukolébavky na dětské jednotce, zvýšíte i zvuk během používání funkce pro hovor na rodičovské jednotce.

- 4 Chcete-li zastavit přehrávání ukolébavky před uplynutím nastavené doby, stiskněte tlačítko přehrát/zastavit ukolébavku 🎵 na dětské jednotce.

5.3 Projektor

Když zapnete projektor, můžete dítě uklidnit promítáním barevných světelných vzorů na strop.

1 Stisknutím vypínače zapnete projektor.

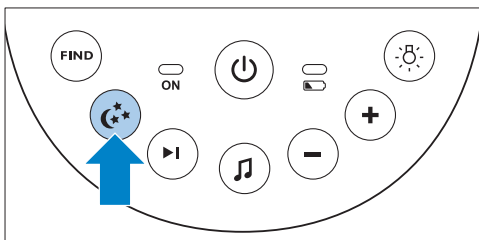

- Na displeji rodičovské jednotky se zobrazí symbol projektoru.
- Během 2 sekund se postupně rozsvítí první vzor. Svítí po dobu 8 sekund a poté během dalších 2 sekund postupně vybledne a místo něj se rozsvítí druhý vzor.

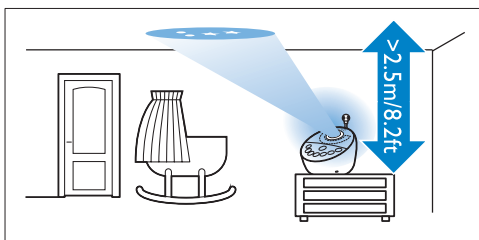

- Vzory se po nastavenou dobu opakují; každý je promítán po dobu 10 sekund. Po zobrazení všech šesti vzorů začne projektor opět vzorem 1. Vzory se opakují po nastavenou dobu (viz část „Projektor“ v kapitole „Funkce a zpětná vazba na rodičovské jednotce“).

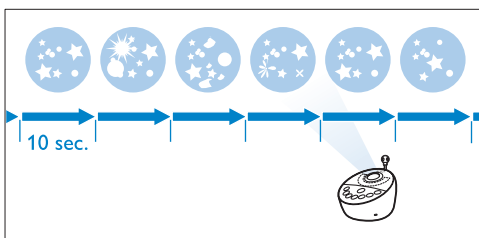

2 Chcete-li projektor vypnout před uplynutím nastavené doby, znovu stiskněte vypínač projektoru.

- *Promítaný vzor zhasne a projektor se vypne.*
- *Symbol projektoru z displeje zmizí.*

5.4 Vyhledání rodičovské jednotky

Pokud jste rodičovskou jednotku ztratili, můžete použít tlačítko FIND (Vyhledat) na dětské jednotce a rodičovskou jednotku vyhledat.

Poznámka:

Funkce vyhledávání funguje pouze tehdy, pokud je rodičovská jednotka zapnutá.

1 Stiskněte tlačítko FIND (Vyhledat) na dětské jednotce.

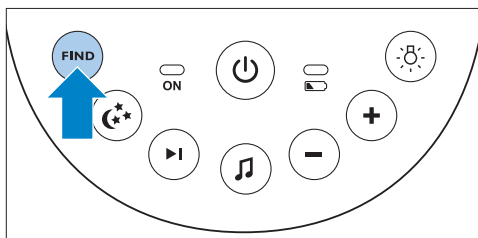

- Na displeji rodičovské jednotky se zobrazí zpráva „PAGING“ (Vyhledávání) a z rodičovské jednotky se bude ozývat výstražný tón vyhledání.

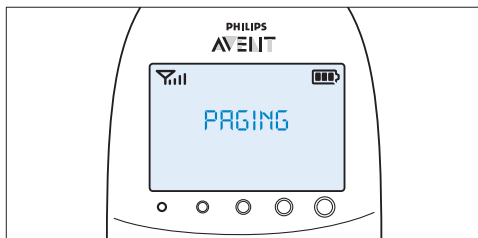

2 Chcete-li zastavit výstražný tón vyhledávání, stiskněte znovu tlačítko FIND (Vyhledat) na dětské jednotce nebo stiskněte libovolné tlačítko na rodičovské jednotce.

Poznámka:

Výstražný tón vyhledávání automaticky ztichne po 2 minutách.

5.5 Kontrolka stavu baterie

- 1 Kontrolka stavu baterie svítí zeleně, pokud je dětská jednotka v provozu na baterie a baterie obsahují dostatek energie.

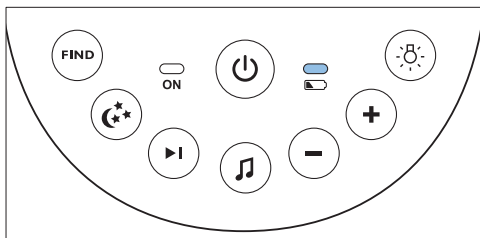

- 2 Kontrolka stavu baterie rychle červeně bliká, pokud jsou baterie slabé a dětská jednotka je v provozu na baterie.

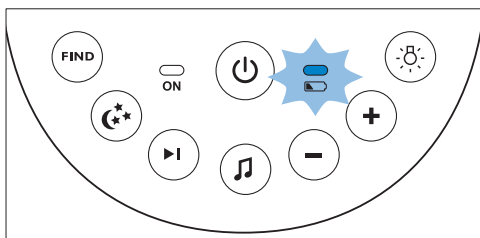

- Pokud jsou baterie slabé, vyměňte je.
- Pokud je dětská jednotka napájena pomocí baterií a baterie se vybijí, dětská jednotka se vypne a rodičovská jednotka ztratí spojení s dětskou jednotkou.

Poznámka:

Doporučujeme vám používat dětskou jednotku při napájení ze sítě, protože její provozní doba při použití nenabíjecích alkalických baterií je omezená. Provozní doba nenabíjecích baterií je 24 hodin.

6 Funkce a zpětná vazba na rodičovské jednotce

6.1 Nabídka prvků uklidnění

Rodičovská jednotka má speciální nabídku prvků uklidnění: noční světlo, ukolébavky a projektor. Nabídku otevřete tlačítkem uklidnění. Tato nabídka umožňuje dálkově ovládat noční světlo, ukolébavky a projektor na dětské jednotce.

- 1 Nabídku prvků uklidnění otevřete tlačítkem uklidnění.

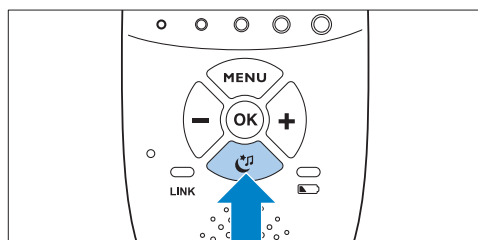

- Objeví se obrazovka nabídek prvků uklidnění. Na této obrazovce se na dětské jednotce zobrazují tři funkce: noční světlo, ukolébavka a projektor. Každá funkce má dva segmenty: pole pro výběr zapnutí nebo vypnutí a pole s možnostmi nabídky.

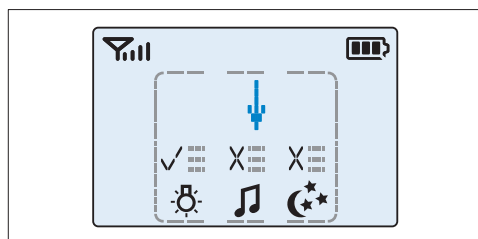

Poznámka:

Pokud do 7 sekund nestisknete žádné tlačítko, nabídka prvků uklidnění se zavře a obnoví se normální zobrazení.

- 2** Pomocí tlačítek + a - přesuňte šipku vedle požadovaného prvku uklidnění.

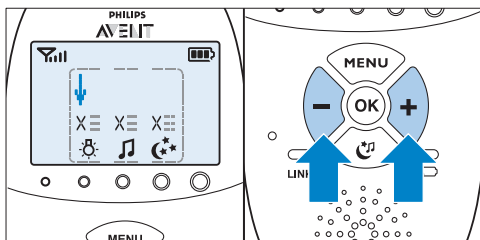

- 3** Chcete-li zapnout funkci uklidnění, když je vypnutá, nebo ji vypnout, když je zapnutá, stiskněte tlačítko OK.

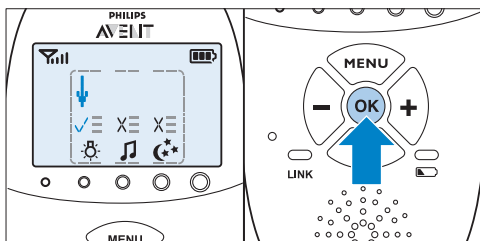

- *Je-li funkce zapnutá, nad jejím symbolem se zobrazuje zaškrtnutí.*
- *Je-li funkce vypnutá, nad jejím symbolem se zobrazuje křížek.*

- 4** Chcete-li otevřít nabídku s možnostmi funkce, přesuňte šipku nad pole s možnostmi nabídky a stiskněte tlačítko OK.

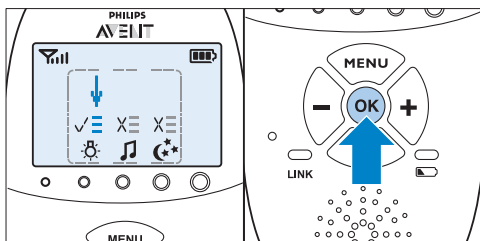

- 5** Pomocí tlačítek - a + procházejte seznamem možností. Možnost vyberete stisknutím tlačítka OK.

- 6** Nabídku prvků uklidnění zavřete tlačítkem uklidnění.

6.1.1 Noční světlo

Tento uklidňující prvek umožňuje zapnout nebo vypnout noční světlo nebo nastavit jeho časovač.

- 1** Chcete-li vybrat funkci nočního světla, pomocí tlačítek + a - přesuňte šipku nad symbol nočního světla a stisknutím tlačítka OK zapněte nebo vypněte noční světlo.

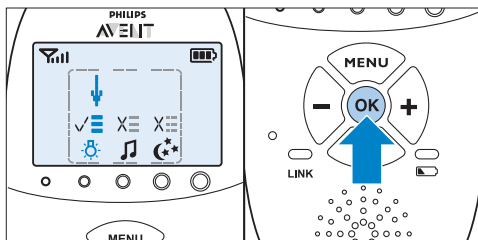

- 2** Chcete-li otevřít nabídku s možnostmi nočního světla, namiřte šipku na pole s možnostmi nabídky a stiskněte tlačítko OK.
- 3** Časovač nočního světla lze nastavit na 5 až 20 minut, případně můžete noční světlo zapnout trvale. Stisknutím tlačítka OK volbu potvrdíte.

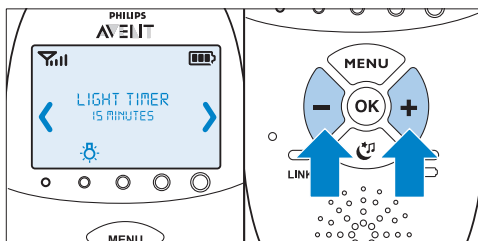

- *Pokud jste zapnuli noční světlo, je po stisknutí tlačítka uklidnění při zavření obrazovky prvků uklidnění na displeji rodičovské jednotky vidět symbol nočního světla.*
- *Pokud jste nastavili časovač nočního světla, po uplynutí nastaveného času se noční světlo automaticky vypne a symbol nočního světla zmizí z displeje rodičovské jednotky.*

- Pokud noční světlo zapnete trvale, můžete je vypnout na obrazovce prvků uklidnění na rodičovské jednotce nebo stisknutím tlačítka nočního světla na dětské jednotce.

6.1.2 Ukolébavka

Tento uklidňující prvek umožňuje vybrat možnost z nabídky ukolébavek a nastavit časovač ukolébavky.

- 1 Chcete-li vybrat funkci ukolébavky, pomocí tlačítek + a - přesuňte šipku nad symbol ukolébavky a stisknutím tlačítka OK spustíte nebo zastavíte přehrávání ukolébavek.

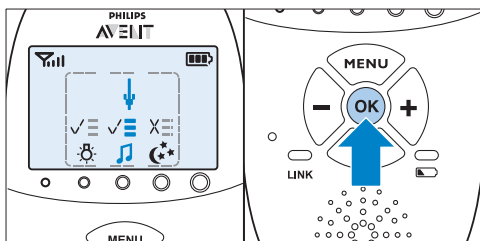

- 2 Chcete-li otevřít nabídku s možnostmi ukolébavek, namiřte šipku na pole s možnostmi nabídky a stiskněte tlačítko OK.

- 3 V nabídce můžete zvolit celou řadu možností:

- Vybrat ukolébavku ze seznamu předinstalovaných skladeb. Předem je vybrána naposledy přehrávaná ukolébavka. Pokud předtím žádná vybrána nebyla, je předem vybrána ukolébavka 1.

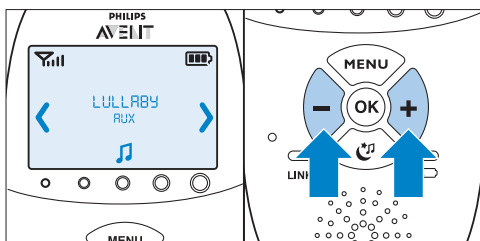

- Můžete také vybrat možnost „Play all“ (Přehrát vše) a přehrát všechny ukolébavky, které jsou v nabídce.

- Volbou možnosti „Aux“ (Externí vstup) a výběrem skladby můžete přehrát hudbu z externího audio přehrávače. Chcete-li přehrávat hudbu z externího audiopřehrávače, je nutné jej zapojit dodaným pomocným kabelem do zásuvky pro přehrávače (Aux-in), umístěné na zadní straně dětské jednotky. Hlasitost je třeba nastavit na přehrávači, protože tlačítka pro ovládání hlasitosti + a - na dětské jednotce s externími přehrávači nefungují.

- 4 Stisknutím tlačítka OK výběr potvrďte.
- 4 Časovač ukolébavky můžete nastavit na 5 až 20 minut, případně můžete přehrávání ukolébavek zapnout trvale. Stisknutím tlačítka OK nastavení časovače potvrďte.
 - Pokud jste vybrali přehrávání ukolébavek, je po stisknutí tlačítka uklidnění při zavření obrazovky prvků uklidnění na displeji rodičovské jednotky vidět symbol ukolébavky. Přehrávaná ukolébavka se na 2 sekundy zobrazí na druhém řádku pole zprávy.

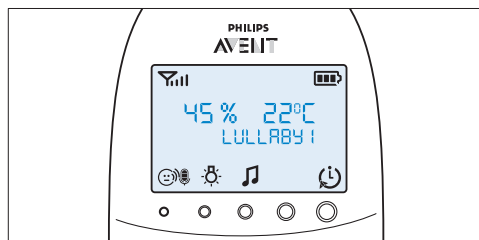

- Pokud jste nastavili časovač ukolébavky, po uplynutí nastaveného času se funkce ukolébavky vypne a symbol ukolébavky zmizí z displeje rodičovské jednotky.
- Pokud jste zvolili trvalé přehrávání ukolébavek, můžete přehrávání ukolébavek vypnout na obrazovce prvků uklidnění na rodičovské jednotce nebo stisknutím tlačítka přehrát/zastavit ukolébavku ↵ na dětské jednotce.

6.1.3 Projektor

Tento uklidňující prvek umožňuje zapnout projektor na dětské jednotce a naprogramovat délku projekce.

- 1 Chcete-li vybrat funkci projektoru, pomocí tlačítek + a - přesuňte šipku nad symbol projektoru a stisknutím tlačítka OK zapnete nebo vypnete projektor.

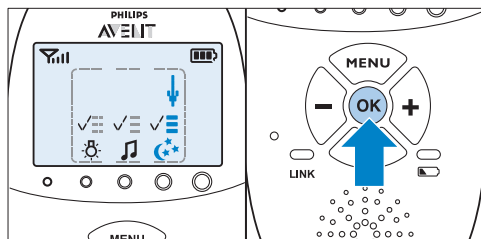

- 2 Chcete-li otevřít nabídku s možnostmi projektoru, namiřte šipku na pole s možnostmi nabídky a stisknete tlačítko OK.

- 3 Časovač projektoru můžete nastavit na 5 až 20 minut, případně můžete projektor zapnout trvale. Stisknutím tlačítka OK volbu potvrdíte.

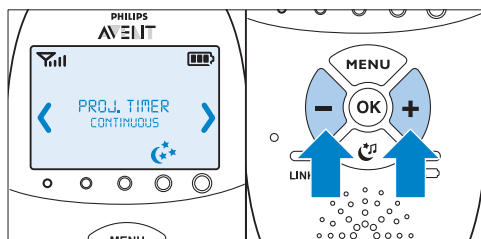

- Pokud jste zapnuli projektor, je po stisknutí tlačítka uklidnění při zavření obrazovky prvků uklidnění na displeji rodičovské jednotky vidět symbol projektoru.
- Pokud jste nastavili časovač projektoru, po uplynutí nastaveného času se projektor automaticky vypne a symbol projektoru zmizí z displeje rodičovské jednotky.
- Pokud jste projektor zapnuli trvale, je nutné jej vypnout na obrazovce prvků uklidnění. Poté symbol projektoru zmizí z displeje rodičovské jednotky.

6.2 Hlasitost

Hlasitost lze nastavit, pokud není aktivní nabídka. K dispozici je sedm úrovní hlasitosti a nastavení „vypnutá hlasitost“.

6.2.1 Nastavení úrovně hlasitosti

- 1 Jednou stisknete tlačítko + nebo -.
 - Na displeji se zobrazí aktuální úroveň hlasitosti.
- 2 Stisknutím tlačítka + zvýšíte hlasitost a stisknutím tlačítka - hlasitost snížíte.
 - Rodičovská jednotka pípne při každém kroku změny hlasitosti.
 - Při maximální hlasitosti pípne rodičovská jednotka dvakrát.

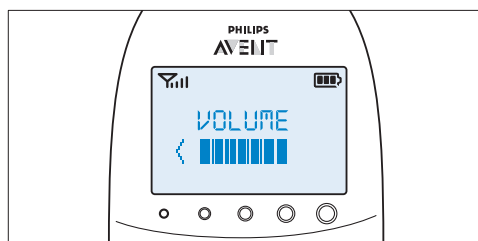

- Pokud nestisknete žádné tlačítko po více než 2 sekundy, indikátor úrovně hlasitosti zmizí a nastavení hlasitosti se uloží.

6.2.2 Vypnutá hlasitost

Pod nejnižším nastavením hlasitosti je k dispozici nastavení „vypnutá hlasitost“.

- 1 Jednou stisknete tlačítko + nebo -.
 - Na displeji se zobrazí aktuální úroveň hlasitosti.
- 2 Stisknutím a podržením tlačítka - na více než 2 sekundy nastavíte hlasitost na možnost „vypnutá“.
 - Na displeji se zobrazí zpráva „MUTE“ (Ztlumení) a symbol ztlumení.

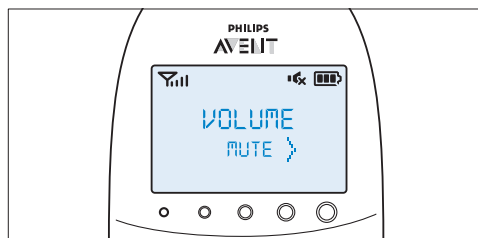

Poznámka:

Je-li hlasitost vypnutá, zvuky dítěte se zobrazují pouze prostřednictvím indikátorů úrovně zvuku.

6.3 Funkce pro hovor

Tlačítko TALK (MLUVIT) na rodičovské jednotce můžete použít k promlouvání k dítěti (například k jeho utišení).

- 1 Stiskněte a podržte tlačítko TALK (Mluvit) a zřetelně mluvejte do mikrofonu na přední straně rodičovské jednotky ze vzdálenosti 15–30 cm.

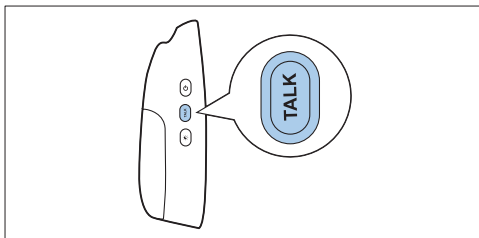

Poznámka:

Pokud nastavíte vyšší hlasitost ukolébavky na dětské jednotce, zvýšíte i zvuk během používání funkce pro hovor na rodičovské jednotce.

- Indikátor „spojení“ začne zeleně blikat a na displeji se zobrazí zpráva „TALK“ (Hovor).

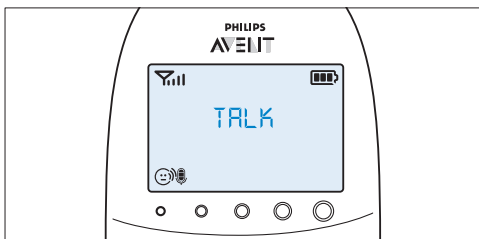

- 2 Tlačítko TALK (MLUVIT) po ukončení hovoru uvolněte.

6.4 Režim nočního ztmavení

V režimu nočního ztmavení je intenzita světla i displeje a hlasitost zvukových upozornění snižena.

- 1 Stisknutím tlačítka nočního ztmavení aktivujete režim nočního ztmavení.

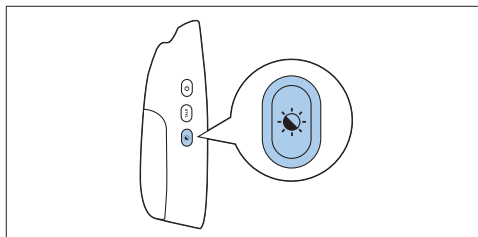

- Na displeji se zobrazí symbol režimu nočního ztmavení.
 - Kontrolky hladiny zvuku a kontrolka „link“ se ztmaví.
 - Podsvícení displeje se ztlumí.
 - Hlasitost veškerých zvukových výstrah nastavených na rodičovské jednotce se snižá.
- 2 Chcete-li přepnout zpět na režim normálního chodu, stiskněte znovu tlačítko nočního ztmavení.
 - Z displeje zmizí symbol režimu nočního ztmavení.
 - Kontrolky hladiny zvuku a kontrolka „link“ se opět rozsvítí s normálním jasem.
 - Podsvícení displeje se opět plně rozsvítí.
 - Zvukové výstrahy se spouštějí na normální úrovni zvuku.

6.5 Upozornění na slabou baterii dětské jednotky

- 1 Když je dětská jednotka napájena baterií, která je slabá, rodičovská jednotka dává následující signály:

- na prvním řádku pole zpráv na displeji se objeví text „BABY UNIT“ (Dětská jednotka).
- Na druhém řádku displeje přejede zpráva „Change batteries“ (Vyměňte baterii).

- Rodičovská jednotka bude po dobu prvních 3 minut pípat každých 10 sekund. Po těchto 3 minutách bude rodičovská jednotka pípat každou minutu.

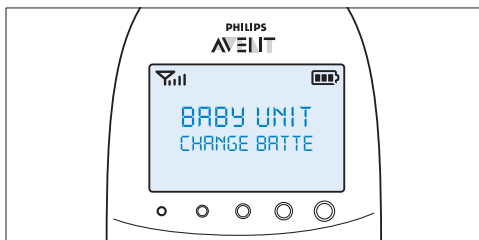

- 3 Kontrolka stavu baterie bliká červeně a pomalu.
- 4 Rodičovská jednotka pípá po dobu prvních 3 minut každých 10 sekund. Poté dále pípá každou minutu.

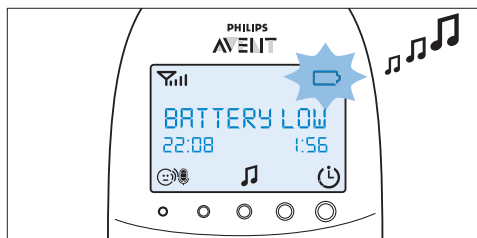

- 2 Pokud nevyměníte baterie včas, propojení s dětskou jednotkou bude ztraceno.

- Na druhém řádku pole zprávy se střídá zpráva „Not linked“ (Není propojeno) se zprávou „Change batteries“ (Vyměňte baterie).

Poznámka:

Pokud se baterie rodičovské jednotky a dětské jednotky vybijí současně, nejprve se na displeji zobrazí zpráva o nízké úrovni nabití baterie rodičovské jednotky. Když dojde k nabití rodičovské jednotky, zobrazí se na displeji rodičovské jednotky zpráva o nízké úrovni nabití baterie dětské jednotky.

6.6.2 Baterie je vybitá

- 1 Jsou-li nabíjecí baterie téměř vybité, kontrolka stavu baterie rychle červeně bliká.

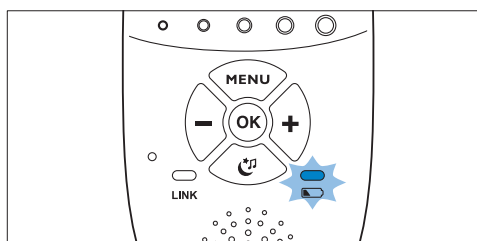

- 2 Nepřipojte-li rodičovskou jednotku k elektrické síti, postupně nastanou tyto situace:
 - 1 Spojení s dětskou jednotkou se ztratí.
 - 2 Displej zhasne.
 - 3 Rodičovská jednotka se vypne.

Poznámka:

Pokud rodičovskou jednotku zapnete, když jsou nabíjecí baterie téměř vybité, displej se rozsvítí. Než se rodičovská jednotka vypne, na displeji se na 2 sekundy zobrazí zpráva „BATTERY LOW“ (Vybitá baterie).

6.6 Kontrolky stavu baterie

Stav nabití baterie se zobrazuje na displeji prostřednictvím indikátoru stavu baterie a textových zpráv.

6.6.1 Vybitá baterie

Když je úroveň nabití nabíjecích baterií nízká, je zbývající provozní doba elektronické chůvy při normálním režimu a nejvyšších nastaveních nejméně 30 minut.

- 1 Kontrolka stavu baterie na displeji je prázdná a bliká.
- 2 Na displeji se zobrazí zpráva „BATTERY LOW“ (Vybitá baterie).

6.6.3 Nabíjení

Zasuňte malou zástrčku přístroje do nabíječky a připojte adaptér do zásuvky ve zdi. Vložte rodičovskou jednotku do nabíječky. Když se rodičovská jednotka nabije, dojde postupně k následujícím událostem:

- 1 Displej se na 4 sekundy rozsvítí a na obrazovce se na 2 sekundy objeví text „CHARGING“ (Nabíjení).
- 2 Když je rodičovská jednotka připojena k elektrické síti, kontrolka stavu baterie trvale zeleně svítí.
- 3 Začne blikat první segment kontrolky stavu baterie, což znamená, že nabíjecí baterie se dobývá.

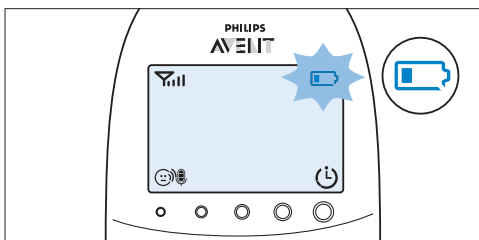

- 4 Druhý segment kontrolky stavu baterie začne blikat, když se nabíjecí baterie nabíjí na více než 30 % své kapacity.

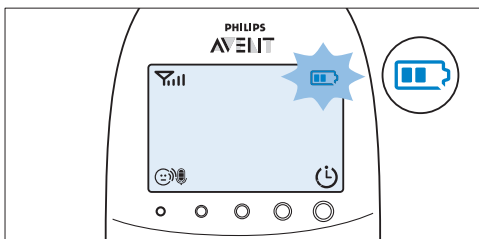

- 5 Třetí segment kontrolky stavu baterie začne blikat, když se nabíjecí baterie nabíjí na více než 50 % své kapacity.

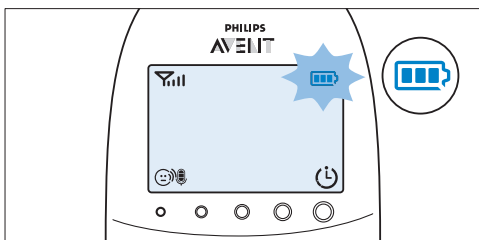

- 6 Když jsou nabíjecí baterie plně nabité, dojde k následujícím událostem:
 - Třetí segment kontrolky stavu baterie přestane blikat.
 - Displej se na 4 sekundy rozsvítí a na displeji se objeví text „BATTERY FULL“ (Plně nabitá baterie).

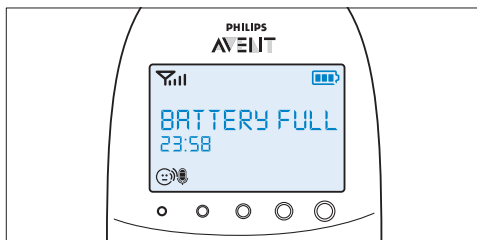

- 7 Odpojte rodičovskou jednotku ze sítě. Nyní je připravena k bezdrátovému použití.

☰ Poznámka:

Rodičovskou jednotku můžete nabíjet, když je vypnutá. V tom případě displej nesvítí. Kontrolka stavu baterie svítí, ale neukazuje stav nabíjení. Světlo zůstává zapnuté a stále zeleně svítí, dokud je rodičovská jednotka připojena k napájení ze sítě.

☰ Poznámka:

Pokud se nabíjecí baterie vybijí velmi rychle, dosáhly konce své životnosti a je třeba je vyměnit. Informace týkající se objednání nových nabíjecích baterií najdete v kapitole „Objednávání příslušenství“.

6.7 Indikátor síly signálu

6.7.1 V režimu Smart Eco

Režim Smart Eco je standardní provozní režim. V tomto režimu závisí síla signálu DECT na vzdálenosti mezi dětskou jednotkou a rodičovskou jednotkou.

- Pokud má indikátor síly signálu 4 čárky, je spojení mezi dětskou jednotkou a rodičovskou jednotkou vynikající.

- Pokud indikátor síly signálu ukazuje 1 nebo žádnou čárku, je signál z dětské jednotky velmi slabý nebo není dostupný. Přemístěte rodičovskou jednotku blíže k dětské jednotce, abyste získali lepší signál.

6.7.2 V režimu Eco Max

V tomto režimu je signál DECT z dětské jednotky do rodičovské jednotky vypnutý.

- Když je signál DECT vypnutý, neukazuje indikátor síly signálu žádnou čárku, ani když je rodičovská jednotka v dosahu dětské jednotky
- Když začne dětská jednotka přenášet signál DECT, protože dítě vydává zvuky, displej se zapne a indikátor síly signálu ukáže kvalitu spojení mezi dětskou a rodičovskou jednotkou.
- Blížší informace o režimu Eco Max najdete v části „Režim Eco Max“ v kapitole „Nabídka rodičovské jednotky“.

6.8 Reset (Vynulování)

Tato funkce vám umožňuje resetovat rodičovskou i dětskou jednotku na výchozí výrobní nastavení.

- 1 Vypněte jednotku.
- 2 Stiskněte a podržte tlačítko -.
- 3 Zatímco držíte tlačítko -, jednotku znovu zapněte.

6.8.1 Výchozí nastavení

Rodičovská jednotka

- Jazyk: angličtina
- Hlasitost reproduktoru: 3
- Citlivost mikrofону: 3
- Režim nočního ztmavení: vypnuto
- Teplotní upozornění: vypnuto
- Upozornění „Nízká teplota“: 14 °C
- Upozornění „Vysoká teplota“: 35 °C
- Jednotky teploty: stupně Celsia
- Upozornění na vlhkost: vypnuto
- Režim Eco Max: vypnuto
- Časovač krmení: 02:00
- Časovač krmení: Stop
- Upozornění pomocí vibrací: vypnuto
- Vibrace upozornění na pláč: vypnuto
- Hodiny: skryté
- Časovač ukolébavky: 15 min

- Časovač projektoru: 15 min
- Dětská jednotka
- Hlasitost reproduktoru: 4
- Noční světlo: vypnuto
- Projektor: vypnutý
- Nastavení nočního světla: ruční
- Ukolébavka: vypnuto (zvolena ukolébavka 1)

7 Nabídka rodičovské jednotky

Všechny funkce uvedené v následujících částech lze ovládat prostřednictvím nabídky rodičovské jednotky.

7.1 Procházení nabídky

☰ Poznámka:

Některé funkce nabídky nemusí během spojení dětské jednotky a rodičovské jednotky fungovat.

- 1 Stiskněte tlačítko MENU (Nabídka) a otevřete nabídku.

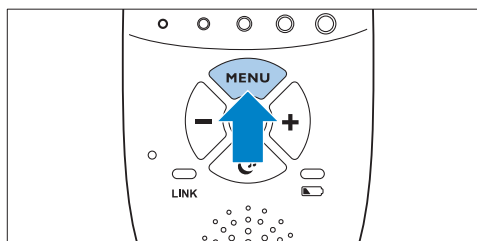

- *Na displeji se zobrazí první nabídka.*

- 2 Pomocí tlačítka + můžete přejít na další možnost nebo můžete stisknutím tlačítka - přejít na předchozí možnost.

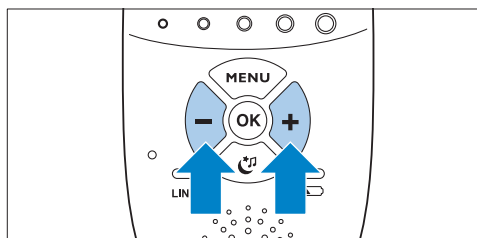

Poznámka:

Šipka na displeji ukazuje směr, kterým můžete procházet.

- 3** Stiskněte tlačítko OK a svou volbu potvrďte.

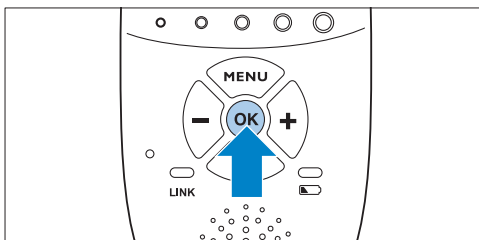

Poznámka:

Chcete-li ukončit nabídku bez provedení změn, stiskněte tlačítko MENU (Nabídka). Pokud během 20 sekund v nabídce nic nezadáte, nabídka se automaticky ukončí.

7.2 Citlivost

Tato možnost v nabídce rodičovské jednotky umožňuje nastavit citlivost mikrofону dětské jednotky. Citlivost mikrofону určuje, jakou úroveň hlasitosti bude dětská jednotka detekovat, např. budete chtít slyšet pláč svého dítěte, ale už nebudete chtít tolik poslouchat jeho mumlání

- 1** V nabídce vyberte možnost „Sensitivity“ (Citlivost) pomocí tlačítek + a -. Volbu potvrďte stisknutím tlačítka OK.
- 2** Pomocí tlačítek + a - můžete zvýšit nebo snížit citlivost mikrofону. Indikátor citlivosti na displeji má čtyři segmenty.
- ***Pokud jsou vyplněny všechny čtyři segmenty, je citlivost na nejvyšší úrovni.***

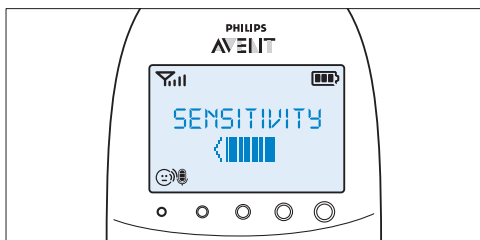



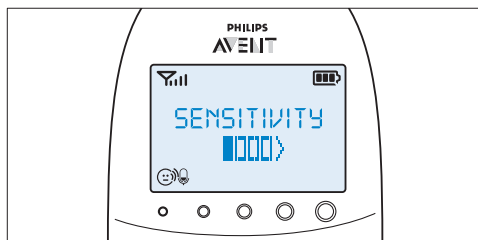

- ***Pokud jsou všechny segmenty prázdné, je citlivost na nejnižší úrovni.***



- 3** Stisknutím tlačítka OK potvrďte nastavení.

7.2.1 Úrovně citlivosti a indikátory

Úroveň	Ikona	Citlivost	Popis
		nejvyšší	Uslyšíte vše od svého dítěte. Reproduktor rodičovské jednotky je stále zapnutý.
		vysoká	Uslyšíte všechny zvuky od jemného mumlání až po hlasitější zvuky. Pokud dítě žádné zvuky nevydává, je reproduktor rodičovské jednotky vypnutý.
		střední	Uslyšíte zvuky od tlumených výkřiků až po hlasitější zvuky. Pokud dítě vydává tlumenější zvuky, reproduktor rodičovské jednotky se nezapne.
		nízká	Reproduktor rodičovské jednotky se zapne pouze v případě, že dítě vydává hlasité zvuky, například proto, že pláče.

7.3 Režim Eco Max

Tato elektronická chůva obsahuje systém Smart Eco, který při zkrácení vzdálenosti mezi rodičovskou a dětskou jednotkou automaticky redukuje signál DECT z dětské jednotky. Zredukování rádiového přenosu pomáhá šetřit energii.

Pokud chcete ušetřit ještě více energie a rádiový přenos zastavit, aktivujte režim Eco Max v nabídce rodičovské jednotky. V tomto režimu je signál DECT dětské jednotky vypnutý. Jakmile dítě vydá nějaký zvuk, signál DECT dětské jednotky se automaticky opět zapne.

! Upozornění:

V režimu Eco Max přijímá rodičovská jednotka zpětnou vazbu od dětské jednotky s určitým zpožděním. Když vaše dítě vydá zvuk, dětská jednotka musí nejprve znovu aktivovat rádiový přenos, a teprve poté může odeslat zpětnou vazbu rodičovské jednotce.

7.3.1 Mějte na paměti následující skutečnosti:

- Než vyberete režim Eco Max, ujistěte se, že jsou rodičovská a dětská jednotka v provozním dosahu, viz část „Provozní rozsah“ v kapitole „Použití elektronické chůvy“. V režimu Eco Max nezískáváte zpětnou vazbu, když je rodičovská jednotka mimo dosah dětské jednotky. Spojení můžete zkontrolovat stisknutím libovolného tlačítka na rodičovské jednotce.
- Pokud neprobíhá v režimu Eco Max rádiový přenos z dětské jednotky do rodičovské jednotky, kontrolky hladiny zvuku jsou vypnuté. Kontrolky hladiny zvuku se rozsvítí, když dětská jednotka opětovně aktivuje rádiový přenos, protože dítě vydá zvuk přesahující zvolenou úroveň citlivosti.
- Pokud chcete elektronickou chůvu provozovat v režimu Eco Max, ujistěte se, že je úroveň citlivosti mikrofону nastavena na hodnotu mezi 1 a 3. Pokud je úroveň citlivosti mikrofону nastavena na hodnotu 4, nevypne dětská jednotka v režimu Eco Max rádiový přenos.

7.3.2 Aktivace režimu Eco Max

- 1 Pomocí tlačítek + a - vyberte v nabídce možnost „Eco Max“ a volbu potvrďte stisknutím tlačítka OK.
- 2 Jakmile se na displeji zobrazí zpráva „Turn On“ (Zapnout), zapněte stisknutím tlačítka OK režim Eco Max.
- 3 Zobrazí se varovná zpráva „!No alert if out of range, OK?“ (!Žádná výstraha, pokud je jednotka mimo dosah, OK?). Potvrďte ji stisknutím tlačítka OK.

⊖ Poznámka:

Varovná zpráva dvakrát přejede po displeji. Pokud nestisknete tlačítko OK, rodičovská jednotka ukončí nabídku a režim Eco Max zůstane vypnutý.

- Na displeji bliká indikátor režimu Eco Max. Kontrolka „spojení“ pomalu zeleně bliká.

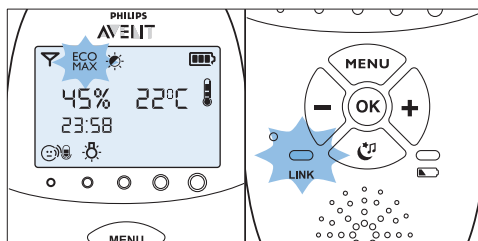

- Jakmile rodičovská jednotka přijme signál z dětské jednotky kvůli hluku dítěte, kontrolka „spojení“ se opět rozsvítí zeleně.

7.3.3 Deaktivace režimu Eco Max

- 1 Stiskněte tlačítko MENU (Nabídka).
- 2 Pomocí tlačítek + a - vyberte možnost „Eco Max“ a volbu potvrďte stisknutím tlačítka OK.
- 3 Pomocí tlačítek + a - vyberte možnost „Turn Off“ (Vypnout) a volbu potvrďte stisknutím tlačítka OK.

7.4 Časovač krmení

Můžete nastavit časovač krmení, aby vás upozornil, že je třeba dítě nakrmit. Časovač lze nastavit od 1 minuty do 23 hodin a 59 minut.

7.4.1 Nastavení a používání časovače krmení

- 1 Pomocí tlačítek + a - vyberte v nabídce možnost „Feed Timer“ (Časovač krmení) a volbu potvrďte stisknutím tlačítka OK.
- 2 Pomocí tlačítek + a - vyberte možnost „Set Timer“ (Nastavit časovač). Stisknutím tlačítka OK zahájíte nastavení časovače.
 - *Na displeji začne blikat údaj hodin.*
- 3 Nastavte hodiny a volbu potvrďte stisknutím tlačítka OK.
 - *Na displeji začne blikat údaj minut.*
- 4 Nastavte minuty a volbu potvrďte stisknutím tlačítka OK.
- 5 Vyberte možnost „xx.xx Start“ (Spuštění xx.xx) pomocí tlačítek + a -. Volbu potvrďte stisknutím tlačítka OK.
 - *Na displeji se zobrazí symbol časovače.*
 - *Časovač zahájí odpočítávání.*

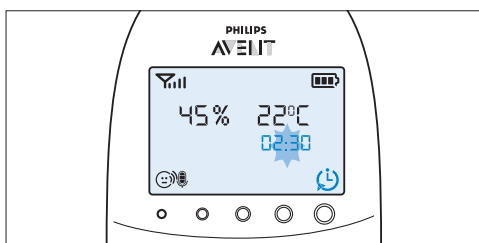

- 6 Jakmile časovač dosáhne hodnoty 00:00, upozornění časovače krmení se vypne, symbol časovače na displeji začne blikat a po displeji přechází zpráva „TIMER END“ (Konec časovače).

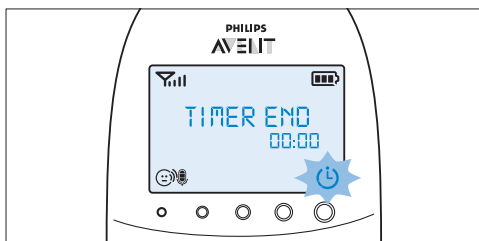

- 7 Stisknutím libovolného tlačítka upozornění zrušíte. Pokud upozornění nezrušíte, zruší se automaticky po 2 minutách.

7.4.2 Nastavení upozornění časovače krmení

- 1 Po kroku 5 v části „Nastavení a používání časovače krmení“ vyberte pomocí tlačítek + a - možnost „Timer Alert“ (Upozornění časovače). Potvrďte stisknutím tlačítka OK.
- 2 Pomocí tlačítek + a - vyberte jednu z možností upozornění. Dostupné možnosti jsou pouze zvuk, zvuk a vibrace a pouze vibrace. Stisknutím tlačítka OK potvrďte výběr.
- 3 Pomocí tlačítek + - vyberte možnost „,xx:xx Start“ (Spuštění xx.xx) a stisknutím tlačítka OK funkci časovače krmení aktivujte.
- 4 Když se upozornění časovače krmení vypne, zastavte časovač krmení a upozornění časovače krmení stisknutím libovolného tlačítka.

7.4.3 Opakování časovače krmení

- 1 Po kroku 5 v části „Nastavení a používání časovače krmení“ vyberte pomocí tlačítek + a - možnost „Timer repeat (Opakování časovače)“. Potvrďte stisknutím tlačítka OK.
- 2 Zvolte možnost „Repeat ON“ (Zapnout opakování) nebo „Repeat OFF“ (Vypnout opakování) a volbu potvrďte stisknutím tlačítka OK.
- 3 Pomocí tlačítek + - vyberte možnost „,xx:xx Start“ (Spuštění xx.xx) a stisknutím tlačítka OK aktivujte funkci opakování časovače krmení.
 - *Místo běžného symbolu časovače se na displeji zobrazí symbol opakování časovače.*

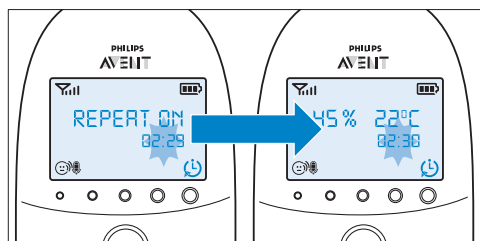

- 4 Když stisknutím libovolného tlačítka upozornění časovače krmení zastavíte nebo když se upozornění automaticky zastaví po 2 minutách, začne časovač krmení odpočítávat znovu.

7.4.4 Zastavení časovače

- 1 Stiskněte tlačítko nabídky a vyberte možnost „Feed Timer“ (Časovač krmení).
- 2 Pomocí tlačítek + a - vyberte možnost „Stop & Reset“ (Zastavit a resetovat) a volbu potvrďte stisknutím tlačítka OK.

7.5 Teplota

Dítě pohodlně spí při teplotě od 16 °C do 20 °C. Můžete nastavit minimální a maximální rozsah teplot a teplotní výstrahu, která vás varuje, že se teplota pohybuje mimo nastavený rozsah minima a maxima.

- 1 V nabídce vyberte možnost „Temperature“ (Teplota) pomocí tlačítek + a -. Volbu potvrďte stisknutím tlačítka OK.
- 2 Pomocí tlačítek + a - vyberte možnost „Temp Range“ (Teplotní rozsah) a volbu potvrďte stisknutím tlačítka OK.
 - **Na displeji začne blikat údaj minimální teploty.**
- 3 Pomocí tlačítek + a - nastavte minimální rozsah teplot mezi 10 a 19 °C. Stisknutím tlačítka OK potvrďte výběr.
 - **Na displeji začne blikat údaj maximální teploty.**
- 4 Pomocí tlačítek + a - nastavte maximální rozsah teplot mezi 22 a 37 °C. Stisknutím tlačítka OK potvrďte výběr.
- 5 Pomocí tlačítek + a - vyberte možnost „Alert“ (Upozornění). Stisknutím tlačítka OK potvrďte výběr a zahájíte nastavení možnosti upozornění na teplotu.
- 6 Pomocí tlačítek + a - vyberte jednu z možností upozornění. Dostupné možnosti jsou pouze zvuk, zvuk a vibrace, pouze vibrace a pouze zobrazení. Stisknutím tlačítka OK potvrďte výběr.
 - **Po potvrzení výběru možnosti upozornění se na displeji zobrazí symbol upozornění na teplotu.**
- 7 Pomocí tlačítek + a - vyberte možnost „Temp Scale“ (Jednotky teploty). Stisknutím tlačítka OK potvrďte výběr a zahájíte nastavení jednotek teploty.

- 8 Vyberte možnost „Celsius“ (Stupně Celsia) nebo „Fahrenheit“ (Stupně Fahrenheita) a volbu potvrďte stisknutím tlačítka OK.
 - **Na displeji se zobrazí teplota ve zvolené stupnici. Pokud je teplota mimo nastavený rozsah, symbol upozornění na teplotu má dva segmenty.**

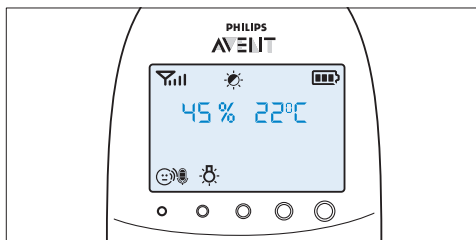

- **Je-li teplota pod nastaveným rozsahem, symbol upozornění na teplotu má na displeji pouze jeden segment a bliká. Na displeji se zobrazí zpráva „TOO COLD“ (Příliš studené).**

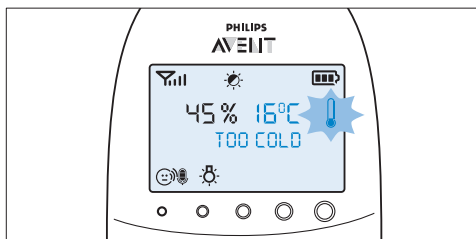

- **Je-li teplota nad nastaveným rozsahem, symbol upozornění na teplotu má na displeji tři segmenty a bliká. Na displeji se zobrazí zpráva „TOO HOT“ (Příliš teplé).**

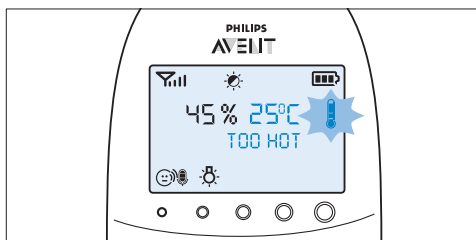

7.6 Vlhkost

Optimální stupeň vlhkosti je mezi 40 % a 60 %. Je velmi důležité udržet správnou hladinu vlhkosti, neboť pomáhá chránit dítě před podrážděním sliznic, suchou a svrbící pokožkou, popraskanými rty a vysycháním a bolestmi v krku. Nemá-li funkce sliznic optimální, nemůže dítěti zajistit úplnou ochranu před všemi druhy mikroobů. Tím se zvyšuje riziko nachlazení a nakažení se chřipkou a snižuje se odolnost dítěte vůči plísním a bakteriím. Můžete nastavit rozsah teplot a upozornění na teplotu, které vás varuje, že se teplota pohybuje mimo nastavený rozsah.

- 1 V nabídce vyberte možnost „Humidity“ (Vlhkost) pomocí tlačítek + a -. Volbu potvrďte stisknutím tlačítka OK.
- 2 Pomocí tlačítek + a - vyberte možnost „Hum Range“ (Rozsah vlhkosti) a volbu potvrďte stisknutím tlačítka OK.
 - **Na displeji začne blikat údaj minimální vlhkosti.**
- 3 Pomocí tlačítek + a - nastavte minimální úroveň vlhkosti na hodnotu mezi 20 % a 50 %. Potvrďte stisknutím tlačítka OK.
 - **Na displeji začne blikat údaj maximální vlhkosti.**
- 4 Pomocí tlačítek + a - nastavte maximální úroveň vlhkosti na hodnotu mezi 51 % a 70 %. Potvrďte stisknutím tlačítka OK.
- 5 Pomocí tlačítek + a - vyberte možnost „Alert“ (Upozornění). Stisknutím tlačítka OK potvrďte výběr a zahájíte nastavení možnosti upozornění na vlhkost.
- 6 Pomocí tlačítek + a - vyberte jednu z možností upozornění. Dostupné možnosti jsou pouze zvuk, zvuk a vibrace, pouze vibrace a pouze zobrazení. Stisknutím tlačítka OK potvrďte výběr.
 - **Po potvrzení výběru možnosti upozornění se na displeji zobrazí symbol upozornění na vlhkost.**

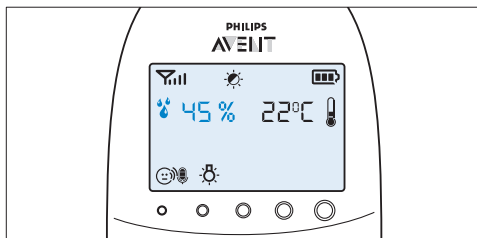

- **Bude-li naměřena vlhkost nižší, než je nastavený rozsah, bude symbol upozornění na vlhkost a naměřená hodnota na displeji blikat. Zobrazí se upozornění „TOO DRY“ (Příliš sucho).**

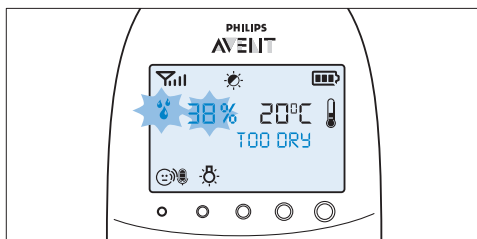

- **Bude-li naměřena vlhkost vyšší, než je nastavený rozsah, bude symbol upozornění na vlhkost a naměřená hodnota na displeji blikat. Zobrazí se upozornění „TOO HUMID“ (Příliš vlhko).**

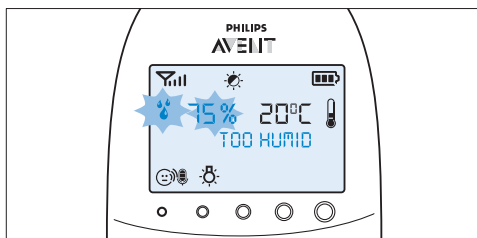

7.7 Upozornění na pláč

Můžete nastavit upozornění na pláč, aby vás upozornil, když vaše dítě pláče.

- 1 V nabídce vyberte možnost „Cry alert“ (Upozornění na pláč) pomocí tlačítek + a - a stisknutím tlačítka OK potvrďte výběr.
- 2 Vyberte možnost „Vibration ON“ (Vibrace ZAPNUTA) pomocí tlačítek + a -. Volbu potvrďte stisknutím tlačítka OK.
 - Na displeji se zobrazí kontrolka upozornění na pláč.
 - Upozornění na pláč se zapne, jakmile jsou zvuky dítěte v pokojíčku dostatečně hlasité, aby spustili čtvrtou kontrolku úrovně hlasitosti. Rodičovská jednotka zavibruje a na displeji se zobrazí zpráva „Cry alert“ (Upozornění na pláč) na 4 sekundy. Upozornění na pláč se opakuje každých 8 sekund, dokud se zvuk dítěte nezmírní nebo dokud nevypnete upozornění na pláč.

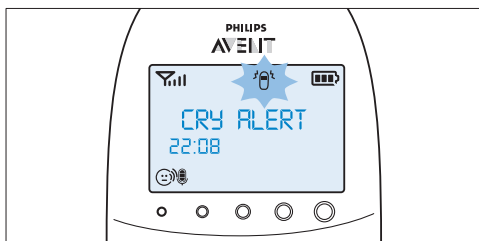

- 3 Chcete-li vypnout upozornění na pláč, vyberte v nabídce možnost „Cry alert“ (Upozornění na pláč) a pomocí tlačítek + a - nastavení „Vibration OFF“ (Vibrace VYPNUTA).

7.8 Hodiny

Výchozí nastavení hodin je skryté. Můžete si zvolit zobrazení hodin a nastavit čas hodin v nabídce rodičovské jednotky.

- 1 V nabídce vyberte možnost „Set clock“ (Nastavit hodiny) pomocí tlačítek + a -. Stisknutím tlačítka OK potvrďte výběr.
- 2 Pomocí tlačítek + a - vyberte možnost „Show Time“ (Zobrazení času) a volbu potvrďte stisknutím tlačítka OK.

- 3 Pomocí tlačítek + a - vyberte možnost „Set the Time“ (Nastavit čas). Stisknutím tlačítka OK potvrďte výběr a zahajte nastavení hodin.

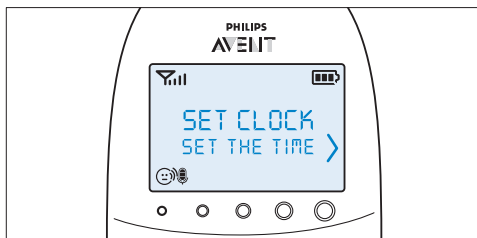

- Na displeji začne blikat údaj hodin.
- 4 Nastavte hodiny a volbu potvrďte stisknutím tlačítka OK.
 - Na displeji začne blikat údaj minut.
 - 5 Nastavte minuty a volbu potvrďte stisknutím tlačítka OK.
 - Čas hodin se na displeji střídá s dalšími oznámeními v poli zpráv.

7.9 Jazyk

Tuto možnost nabídky můžete využít ke změně nastavení jazyka.

- 1 V nabídce vyberte možnost „Set language“ (Nastavit jazyk) pomocí tlačítek + a -. Stisknutím tlačítka OK potvrďte výběr.

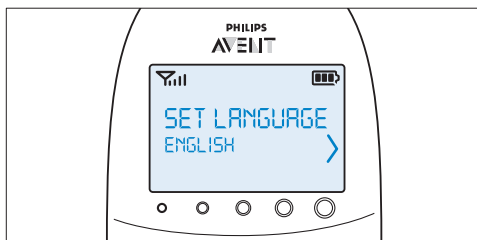

- 2 Pomocí tlačítek + a - vyberte jazyk a volbu potvrďte stisknutím tlačítka OK.

ⓘ Poznámka:

Tato možnost se na displeji automaticky zobrazí při prvním zapnutí rodičovské jednotky nebo po jejím resetování.

7.10 Zamčení tlačítka

Můžete aktivovat funkci zamknutí tlačítek a předejít tak náhodnému stisknutí tlačítek během přenášení rodičovské jednotky.

- 1 Chcete-li aktivovat funkci zamknutí tlačítek, stiskněte tlačítko OK.

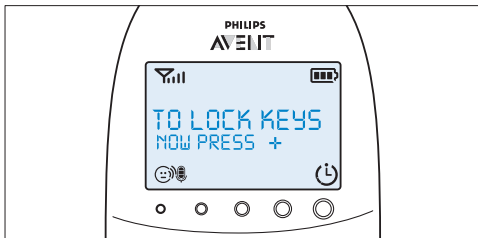

- 2 Během 2 sekund stiskněte tlačítko +.

Poznámka:

Pokud nestisknete tlačítko + do 2 sekund, pokyny zůstanou na displeji.

- Po stisknutí tlačítka + se na displeji místo údaje o teplotě a vlhkosti zobrazí zpráva „Keys locked“ (Klávesy uzamčeny).

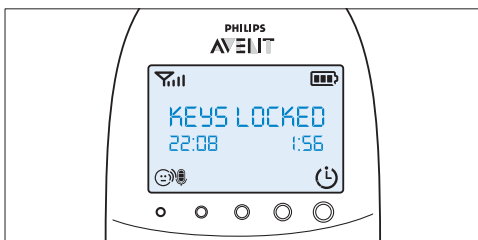

- 3 Chcete-li vypnout zamknutí kláves, stiskněte tlačítko OK. Jakmile displej zobrazí zprávu s pokyny, stiskněte během 2 sekund tlačítko +.

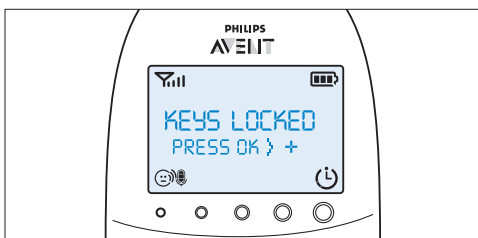

7.10.1 Poznámky

- Když stisknete jiné tlačítko než tlačítko OK a funkce zamknutí kláves je aktivní, displej se rozsvítí a druhá řádka displeje vám poradí, jak vypnout funkci zamknutí kláves.
- Když stisknete tlačítko OK a funkce zamknutí kláves je aktivní, druhá řádka na displeji vám poradí, jaký musíte udělat druhý krok, abyste odemkli tlačítko.
- Když je aktivní zámek kláves, můžete zastavit zvukový signál vyhledávání a časovače krmení stisknutím tlačítka OK. V takovém případě zůstane zámek kláves aktivní.
- Když se při aktivním zámku kláves spustí upozornění na pláč nebo upozornění na teplotu či vlhkost, deaktivujte nejprve zámek kláves a poté prostřednictvím nabídky deaktivujte upozornění na pláč nebo na teplotu.

8 Popruh na krk

S elektronickou chůvou se dodává pohodlný popruh na krk. Umožňuje nosit rodičovskou jednotku s sebou.

8.0.1 Připojení popruhu na krk

- 1 Koncovou smyčku popruhu na krk protáhněte otvorem v horní části rodičovské jednotky.

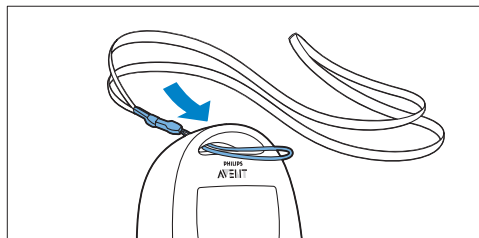

- 2 Provlékněte popruh na krk skrze koncovou smyčku a pevně popruh na krk stáhněte.

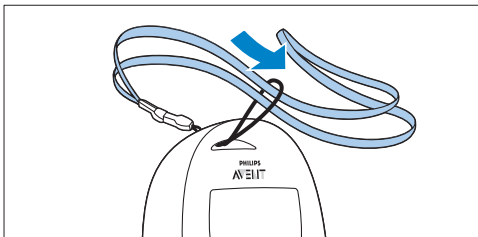

8.0.2 Odpojení popruhu na krk

- 1 Provlékněte popruh na krk skrze koncovou smyčku.
- 2 Koncovou smyčku vytáhněte otvorem v horní části rodičovské jednotky.

9 Čištění a údržba

Varování:

Rodičovskou jednotku, dětskou jednotku ani nabíječku rodičovské jednotky neponořujte do vody ani je nečistěte pod tekoucí vodou.

Varování:

Nepoužívejte čisticí sprej ani tekuté čisticí prostředky.

- 1 Jsou-li dětská jednotka a nabíječka připojeny k síti, odpojte je od sítě.
- 2 Rodičovskou jednotku, nabíječku a dětskou jednotku čistěte suchým hadříkem.
- 3 Adaptéry čistěte suchým hadříkem.

10 Skladování

Pokud nebudete elektronickou chůvu delší dobu používat, řiďte se následujícími pokyny:

- Vyjměte z dětské jednotky nenabíjecí baterie.
- Vyjměte z dětské jednotky nabíjecí baterie.
- Uložte rodičovskou jednotku, dětskou jednotku a adaptéry na chladném suchém místě.

11 Objednávání příslušenství

Za účelem nákupu příslušenství nebo náhradních dílů navštivte adresu www.shop.philips.com/service nebo dodavatele společnosti Philips. Můžete se také obrátit na středisko péče o zákazníky společnosti Philips ve své zemi (kontaktní informace naleznete na záručním listu s celosvětovou platností). Pokud se ve vaší zemi středisko péče o zákazníky nenachází, můžete kontaktovat místního dodavatele výrobků Philips nebo servisní středisko společnosti Philips.

12 Záruka a podpora

Pokud potřebujete informace nebo podporu, navštivte webovou stránku společnosti Philips www.philips.com/support nebo se obraťte na středisko péče o zákazníky společnosti Philips ve své zemi (kontaktní informace naleznete v záručním listu s celosvětovou platností). Pokud se ve vaší zemi nenachází středisko péče o zákazníky, kontaktujte místního dodavatele výrobků Philips nebo servisní středisko Philips.

13 Nejčastější dotazy

Tato kapitola uvádí seznam nejčastějších dotazů týkajících se přístroje. Pokud se vám nepodaří najít odpověď na svoji otázku, navštivte web www.philips.com/support, kde jsou uvedeny odpovědi na další dotazy, nebo se obraťte na středisko péče o zákazníky ve své zemi.

Co je režim Eco Max? Jak prospívá tento režim životnímu prostředí?

- Režim Eco Max byl vytvořen za účelem snížení spotřeby energie vaší elektronické chůvy. Když sledujete své dítě na malou vzdálenost, můžete režim Eco Max aktivovat. Po zapnutí režimu Eco Max bude elektronická chůva spotřebovávat méně energie a tím přispívat k ochraně životního prostředí.

Proč se nerozsvítí kontrolka zapnutí na dětské jednotce a kontrolka „link“ (spojení) na rodičovské jednotce při stisknutí vypínačů na těchto jednotkách?

- Je možné, že baterie v rodičovské jednotce jsou vybité a jednotka není připojena k elektrické síti. Zasuňte malou zástrčku do rodičovské jednotky a připojte adaptér do zásuvky ve zdi. Poté stiskněte vypínač pro navázání spojení s dětskou jednotkou.
- Je možné, že nenabíjecí baterie dětské jednotky jsou vybité a dětská jednotka není připojena ke zdroji. Vyměňte nenabíjecí baterie nebo dětskou jednotku připojte ke zdroji. Pak stisknutím vypínače pro vytvoření spojení s rodičovskou jednotkou.
- Pokud kontrolka „link“ na rodičovské jednotce nezačne červeně blikat, obnovte u jednotek výchozí nastavení pomocí funkce reset.

Proč kontrolka „link“ na rodičovské jednotce svítí červeně a proč se na displeji zobrazuje hlášení „NOT LINKED“ (Není spojení) nebo „I AM LINKING“ (Probíhá spojování)?

- Rodičovská jednotka a dětská jednotka mohou být mimo vzájemný dosah. Přesuňte rodičovskou jednotku do větší blízkosti dětské jednotky.
- Dětská jednotka může být vypnutá. Zapněte dětskou jednotku.

Proč kontrolka stavu baterie na dětské jednotce bliká červeně?

- Nenabíjecí baterie dětské jednotky jsou téměř vybité. Vyměňte nenabíjecí baterie nebo připojte dětskou jednotku k elektrické síti (viz kapitola „Příprava k použití“).

Proč rodičovská jednotka pípá?

- Pokud vydá rodičovská jednotka zvukový signál, kontrolka „link“ nepřetržitě svítí červeně a na displeji se zobrazuje hlášení „NOT LINKED“ (Není spojení) nebo „I AM LINKING“ (Probíhá spojování), bylo přerušeno spojení s dětskou jednotkou. Přesuňte rodičovskou jednotku blíže k dětské jednotce.
- Pokud vydá rodičovská jednotka zvukový signál a na displeji se zobrazí symbol vybité baterie, znamená to, že dochází energie v nabíjecích bateriích rodičovské jednotky. Dobijte baterie.
- Pokud jste na rodičovské jednotce nastavili rozsah pokojové teploty a zapnuli teplotní upozornění, rodičovská jednotka pípá, když teplota poklesne pod nastavený minimální teplotní rozsah nebo když teplota stoupne nad nastavený maximální teplotní rozsah.
- Pokud jste na rodičovské jednotce nastavili rozsah vlhkosti a zapnuli upozornění na teplotu, rodičovská jednotka pípá, když vlhkost poklesne pod nastavený minimální rozsah vlhkosti nebo když vlhkost stoupne nad nastavený maximální rozsah vlhkosti.
- Dětská jednotka může být vypnutá. Zapněte dětskou jednotku.

Proč jednotka vydává vysoké zvuky?

- Je možné, že se jednotky nachází příliš blízko k sobě. Zkontrolujte, zda jsou rodičovská jednotka a dětská jednotka od sebe vzdáleny alespoň 1 metr.
- Hlasitost rodičovské jednotky může být příliš vysoká. Nastavte hlasitost rodičovské jednotky na nižší úroveň.

Proč není slyšet zvuk/Proč neslyším dítě, když pláče?

- Hlasitost rodičovské jednotky může být příliš nízká nebo je úplně vypnuta. Nastavte hlasitost rodičovské jednotky na vyšší úroveň.
- Úroveň citlivosti mikrofonu na dětské jednotce může být příliš nízká. V nabídce na rodičovské jednotce nastavte citlivost mikrofonu na vyšší úroveň.
- Rodičovská jednotka a dětská jednotka mohou být mimo vzájemný dosah. Snižte vzdálenost mezi oběma jednotkami.

Proč reaguje rodičovská jednotka příliš rychle na jiné zvuky?

- Dětská jednotka rovněž detekuje jiné zvuky, které nevydává dítě. Přesuňte dětskou jednotku blíže k dítěti (ale dodržte minimální vzdálenost 1 metr).
- Úroveň citlivosti mikrofonu na dětské jednotce může být příliš vysoká. V nabídce na rodičovské jednotce snižte úroveň citlivosti mikrofonu.

Proč reaguje rodičovská jednotka na zvuky dítěte pomalu?

- Úroveň citlivosti mikrofonu na dětské jednotce může být příliš nízká. V nabídce na rodičovské jednotce zvýšte úroveň citlivosti mikrofonu dětské jednotky.
- Režim Eco Max je aktivní a dětská jednotka zapne signál DECT pouze tehdy, když dítě vydává zvuky. Vypněte režim Eco Max, aby dětská jednotka přenášela signály DECT nepřetržitě a aby rodičovská jednotka rychleji reagovala na zvuky dítěte.

Proč se nenabíjecí baterie v dětské jednotce rychle vybíjejí?

- Úroveň citlivosti mikrofonu na dětské jednotce může být příliš vysoká, což způsobí, že dětská jednotka častěji vysílá. V nabídce na rodičovské jednotce snižte úroveň citlivosti mikrofonu.
- Hlasitost dětské jednotky může být příliš vysoká, což způsobí, že jednotka spotřebovává mnoho energie. Nastavte hlasitost dětské jednotky na nižší úroveň.
- Patrně jste nastavili maximální teplotní rozsah níže, než je stávající pokojová teplota, nebo je minimální teplotní rozsah vyšší, než stávající pokojová teplota. Dětská jednotka trvale posílá data rodičovské jednotce a spotřebovává více energie. Díky tomu se nenabíjecí baterie dětské jednotky rychle vybíjí.
- Patrně jste nastavili maximální rozsah vlhkosti níže, než je stávající vlhkost, nebo je minimální rozsah vlhkosti vyšší než stávající vlhkost v místnosti. Dětská jednotka trvale posílá data rodičovské jednotce a spotřebovává více energie. Proto se nenabíjecí baterie dětské jednotky rychle vybíjejí.
- Patrně jste zapnuli noční světlo. Pokud chcete noční světlo používat, doporučujeme dětskou jednotku napájet ze sítě.

Proč doba nabíjení rodičovské jednotky přesahuje 10 hodin?

- Jednotka je během nabíjení patrně zapnuta. Rodičovskou jednotku během nabíjení vypněte.

Provozní dosah elektronické chůvy je 330 metrů. Proč moje elektronická chůva funguje pouze na mnohem menší vzdálenosti?

- Uváděný dosah platí pouze v exteriéru. Uvnitř budovy je provozní dosah omezen v závislosti na počtu a typu stěn, případně i stropů. Uvnitř budovy bude provozní dosah až 50 metrů.

Proč tak často dohází k výpadkům spojení? Proč se přerušuje zvuk?

- Dětská jednotka a rodičovská jednotka jsou pravděpodobně blízko k maximální hodnotě provozního dosahu. Zkuste jiné umístění nebo snižte vzdálenost mezi jednotkami. Pamatujte, že když přemístíte jednu nebo obě jednotky, trvá asi 30 sekund, než se spojení znovu vytvoří.
- Možná jste umístili jednotku blízko vysílače nebo jiného zařízení DECT, např. telefonu DECT nebo jiné elektronické chůvy s provozní frekvencí 1,8 GHz/1,9 GHz. Přesouvejte jednotku od jiného zařízení, dokud se spojení neobnoví.

Co se stane při výpadku napájení?

- Pokud je rodičovská jednotka dostatečně nabitá, pokračuje v provozu i po výpadku napájení. Pokud jsou v dětské jednotce baterie, zůstane jednotka při výpadku elektřiny také v provozu.

Je moje elektronická chůva bezpečná před odposlechem a rušením?

- Technologie DECT této elektronické chůvy zaručuje, že nebude docházet k žádnému rušení ani odposlechu.

Provozní doba rodičovské jednotky by měla být alespoň 18 hodin. Proč je provozní doba mojí rodičovské jednotky kratší?

- Po prvním nabití rodičovské jednotky je provozní doba kratší než 18 hodin. Nabíjecí baterie dosáhnou své plné kapacity až po nejméně čtyřech cyklech nabití a vybití.
- Hlasitost rodičovské jednotky může být příliš vysoká, což způsobí, že jednotka spotřebovává mnoho energie. Nastavte hlasitost rodičovské jednotky na nižší úroveň.
- Úroveň citlivosti mikrofonu na dětské jednotce může být příliš vysoká, což způsobí, že rodičovská jednotka spotřebovává mnoho energie. V nabídkce na rodičovské jednotce snižte úroveň citlivosti mikrofonu.

Proč nějakou dobu trvá, než se na displeji objeví kontrolka stavu baterie, když začnu nabíjet vypnutou rodičovskou jednotku?

- To je normální. Rodičovské jednotce trvá při vypnutí několik sekund, než se po připojení k napájení ze sítě aktivuje. Po připojení potřebuje rodičovská jednotka nejprve rozeznat, že se napájí, a změnit úroveň nabití baterie, než se může zobrazit kontrolka stavu baterie.

Proč se nabíjecí baterie v rodičovské jednotce rychle vybijí?

- Nabíjecí baterie dosáhly konce své životnosti. Je potřeba je vyměnit. Informace o objednávání nových nabíjecích baterií naleznete v kapitole „Objednávání příslušenství“.

Sisukord

1	Sissejuhatus	88
2	Ülevaade	89
3	Kasutamiseks valmistumine	89
3.1	Beebiseade	89
3.2	Keskseade	91
4	Beebivahi kasutamine	92
4.1	Beebivahi paigaldamine	92
4.2	Kesk- ja beebiseadme sidumine	92
5	Funktsioonid ja tagasiseid beebiseadmes	94
5.1	Öötuli	94
5.2	Hällilaulu funktsioon	94
5.3	Projektor	95
5.4	Keskseadme otsimine	95
5.5	Aku laetuse märgutuli	96
6	Funktsioonid ja tagasiseid keskseadmes	96
6.1	Rahustamismenüü	96
6.2	Helitugevus	99
6.3	Kõnerežiim TALK (kõne)	100
6.4	Öine hämardusrežiim	100
6.5	Beebiseadme aku tühjenemise alarm	101
6.6	Aku oleku näidikud	101
6.7	Signaalitugevuse näidik	103
6.8	Lähtestamine	103
7	Keskseadme menüü	103
7.1	Menüüs navigeerimine	103
7.2	Tundlikkus	104
7.3	Eco Max-režiim	105
7.4	Toitmise taimer	105
7.5	Temperatuur	107
7.6	Niiskus	108
7.7	Nutualarm	108
7.8	Kell	109
7.9	Keel	109
7.10	Võtmelukk	110

8	Kaelanöör	110
9	Puhastamine ja hooldus	111
10	Hoiundamine	111
11	Tarvikute tellimine	111
12	Garantii ja tugi	111
13	Korduma kippuvad küsimused	112

1 Sissejuhatus

Õnnitleme ostu puhul ja tervitame Philips AVENTi poolt! Selleks, et Philips AVENTi eeliseid täielikult ära kasutada, registreerige oma toode saidil www.philips.com/welcome. Philipsi AVENT on pühendunud hoolivate ja töökindlate toodete valmistamisele, tagamaks vanematele vajalikku kindlustunnet. Philips AVENTi beebivahiga saate ilma mingsuguse häiriva mürata ööpäevaringselt oma beebit selgelt kuulda. DECT-tehnoloogia hoiab ära interferentsi ja kindlustab kristalselt selge heli kesk- ja beebiseadme vahel. Temperatuuri sensor võimaldab jälgida beebi ruumi temperatuuri ja pakub teile isikupärastatud seadistamisvõimalusi beebi ruumi mugavana hoidmiseks. Sellel beebivahil on projektoriga beebiseade ja keskseade, millel on spetsiaalne rahustamisekraan, mis võimaldab teil eemalt beebiseadme rahustamisvalikuid (öötuli, hällilaulud ja projektor) juhtida.

2 Ülevaade

- **I. Ekraan**

- 1 Signaalitugevuse näidik
- 2 Eco Max-näidik
- 3 Öise hämardusrežiimi sümbol
- 4 Nutualarmi näidik
- 5 Vaigistatud heli sümbol
- 6 Aku oleku näidik
- 7 Niiskusalarmi sümbol
- 8 Navigeerimisnool
- 9 Temperatuuri sümbol
- 10 Teateväli
- 11 Mikrofoni tundlikkuse näidik
- 12 Öötule sümbol
- 13 Hällilaulu tähis
- 14 Projektori sümbol
- 15 Taimeri või taimeri korduse sümbol

- **II. Keskseade**

- 1 Nupp on/off (sisse/välja)
- 2 Nupp „TALK“ (kõne)
- 3 Öise hämardamise nupp
- 4 - nupp tagasi kerimiseks
- 5 Mikrofon
- 6 Side märgutuli
- 7 Ekraan
- 8 Helitaseme tuled
- 9 Nupp MENU (Menüü)
- 10 + nupp edasi kerimiseks
- 11 Aku laetuse märgutuli
- 12 Nupp OK
- 13 Rahustamisnupp
- 14 Käepide / kaelanööri kinnitusava
- 15 Akupatareide pesa
- 16 Akupatareide pesa kaas
- 17 Ühenduskohad laadimiseks
- 18 Taaslaetavad patareid
- 19 Kaelanöör
- 20 Adapteri väikese pistiku pesa
- 21 Laadija
- 22 Adapteri väike pistik
- 23 Adapter

- **III. Beebiseade**

- 1 Projektor
- 2 Öötuli
- 3 "LEIA"-nupp
- 4 Mikrofon
- 5 Projektori sisse-/väljalülitamise nupp
- 6 Nupp "Järgmine hällilaul"
- 7 Esita/peata hällilaul nupp
- 8 Helitugevuse nupp -
- 9 Toite märgutuli
- 10 Nupp on/off (sisse/välja)
- 11 Aku laetuse märgutuli
- 12 Öötule sisse-/väljalülitamise nupp
- 13 Helitugevuse nupp +
- 14 Niiskuse sensor
- 15 Temperatuurisensor
- 16 Kölar
- 17 Heliseadme pistikupes
- 18 Adapteri väikese pistiku pesa
- 19 Tavapatareide pesa
- 20 Tavapatareide pesa kaas
- 21 Adapteri väike pistik
- 22 Adapter
- 23 Lisajuhe

3 Kasutamiseks valmistumine

TÄHTIS! Enne beebivahi kasutamist lugege ohutusjuhised hoolikalt läbi ja hoidke need edaspidiseks alles.

3.1 Beebiseade

Kasutage beebiseadet võrgutoitel. Garanteerimaks automaatse tagavaratoite võrgutoite rikke korral, soovitame teil seadmesse tavalised patareid sisse panna.

3.1.1 Võrgutoitel kasutamine

- 1 Ühendage adapter pistikupessa ja seadme väike pistik beebiseadmesse.

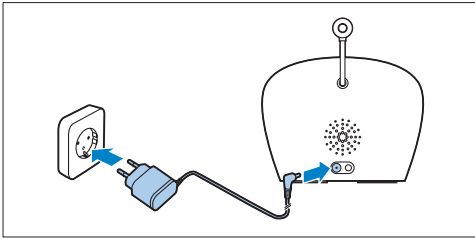

3.1.2 Patareide sisestamine.

Võrgutoite rikke korral saab beebiseade töötada nelja 1,5V R6 AA leelispatareiga (pole kompleksis). Ärge kasutage akusid. Beebiseadmel pole laadimisfunktsiooni ja akud tühjenevad aeglaselt, kui neid ei kasutata.

⚠ Hoiatus.

Tõmmake lapseseadme pistik seinakontaktist välja ja veenduge, et tavapatareide sisestamise ajal oleksid nii käed kui ka seade kuivad.

ⓘ Märkus.

Soovitame beebiseadet kasutada elektrivõrgu toitega, kuna mittelaetavate leelispatareide kasutamise korral on selle tööaeg piiratud 24 tunniga.

- 1 Vajutage mittelaetavate patareide lahtri kaane avamiseks lukustile ja eemaldage kaas.

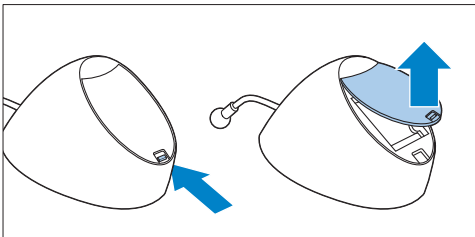

- 2 Sisestage neli patareid.

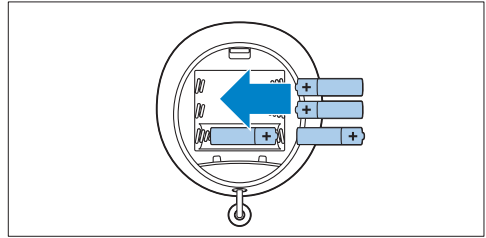

ⓘ Märkus.

Veenduge, et pluss- ja miinuspoolused oleksid õigesti suunatud.

- 3 Kaane taaskinnitamiseks sisestage esmalt kinnituskõrvad patareilahtri servas olevatesse avadesse.

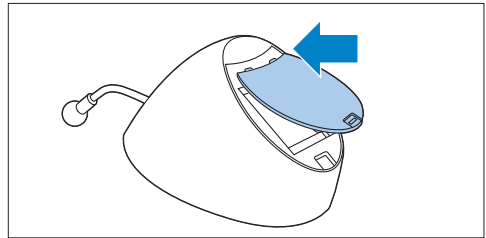

- 4 Seejärel vajutage kaant, kuni lukusti klõpsatusega sulgub.

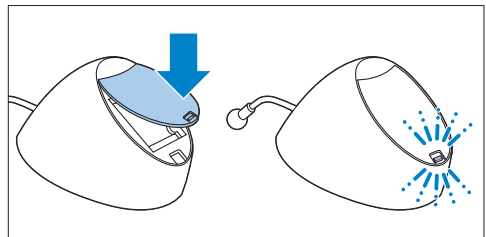

3.2 Keskseade

Keskseade töötab kahe beebivahiga kaasasoleva laetava akuga.

3.2.1 Taaslaetavate patareide sisestamine

- 1 Eemaldage taaslaetavate patareide lahtri liugkate keskseadmelt.

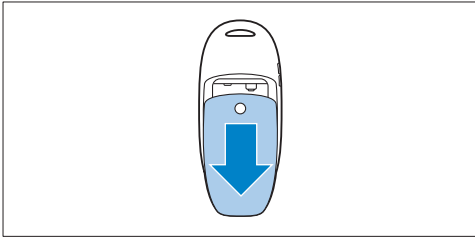

- 2 Sisestage kaks akupatareid.

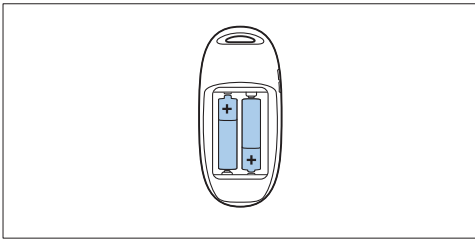

Märkus.

veenduge selles, et patareide + ja - poolused oleksid õigesti suunatud.

- 3 Libistage taaslaetavate patareide lahtri kaas tagasi keskseadmele. Vajutage kaanele, kuni see klõpsatusega sulgub.

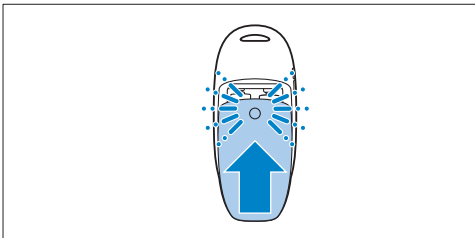

3.2.2 Keskseadme laadimine

Laadige keskseadet enne keskseadme esmakordset kasutamist ja kui seade annab märku patareide tühjenemisest.

Tähtis! Peate 18-tunnise juhtmeta tööaja tagamiseks laadima keskseadet kokku 10 tundi.

- 1 Sisestage adapteri väike pistik pesa laadija tagaküljel. Ühendage adapter seinakontakti.

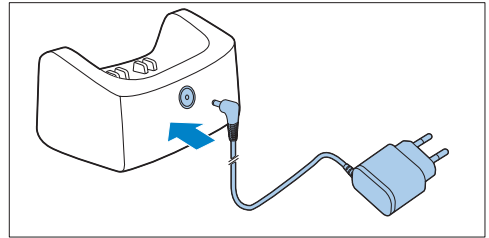

- 2 Asetage keskseade laadijasse.

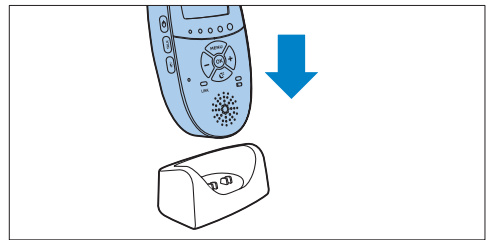

- *Ekraan lülitub sisse ja patareinäidik annab märku keskseadme laadimisest. Patareinäitude seletuse leiате lõigust "Aku oleku näidikud" peatükis "Keskseadme funktsioonid ja tagasiside".*

- 3 Jätke keskseade seinakontakti ühendatud laadijasse, kuni taaslaetavad patareid on täielikult laetud.

Märkus.

Beebivahi kasutama hakkamisel kulub neli laadimis- ja tühjendamistsükli enne, kui laetavad akud saavutavad oma täismahtuvuse.

4 Beebivahi kasutamine

4.1 Beebivahi paigaldamine

Hoiatus.

Hoidke beebiseade väljaspool beebi käeulatust. Ärge kunagi pange beebiseadet beebi voodisse või mänguaeda.

- 1 Et beebiseadme juhtmega võib kaasnedä lämbumisohht, hoolitsege selle eest, et beebiseade ja selle juhe on beebist vähemalt ühe meetri kaugusel.

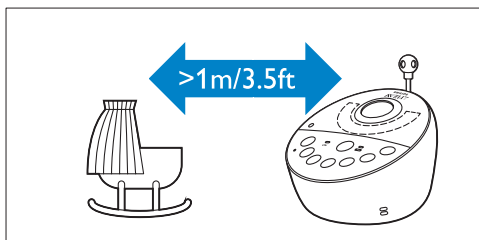

- 2 Et ühes või mõlemas seadmes ei tekiks kiledat heli, veenduge, et keskseade on vähemalt ühe meetri kaugusel beebiseadmest.

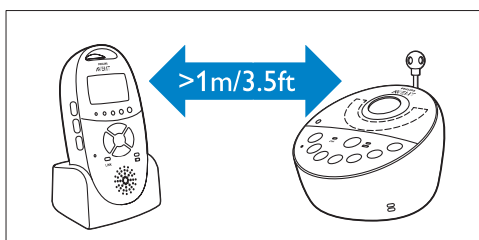

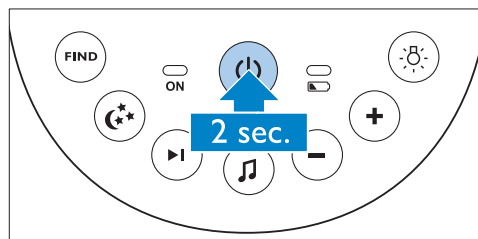

4.2 Kesk- ja beebiseadme sidumine

- 1 Vajutage vanemaseadme sisse-välja lülitit nuppu  ja hoidke kaks sekundit all.

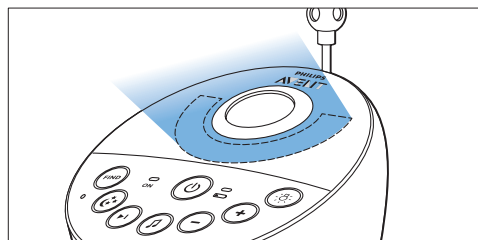

- Hetkeks süttivad öötuli, aku laetuse märgutuli ja toite märgutuli.



- 2 Vajutage vanemaseadme sisse-välja lülitit nuppu  ja hoidke kaks sekundit all.

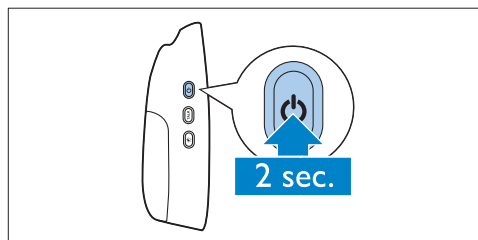

- Ekraan lülitub sisse ja sellel kuvatakse korraks kõik näidikud ja sümbolid. Seejärel näidikud ja sümbolid kustuvad ja ilmub aku oleku näidik.

Märkus.

Kui lülitate keskseadme sisse esimest korda või pärast lähtestamist, peate valima eelistatud kuvakeele (vt jaotist "Keel" peatükis "Keskseadme menüü").

- Keskseadmel hakkab punaselt vilkuma märgutuli „link” ja ekraanile ilmub teade „I AM LINKING”.

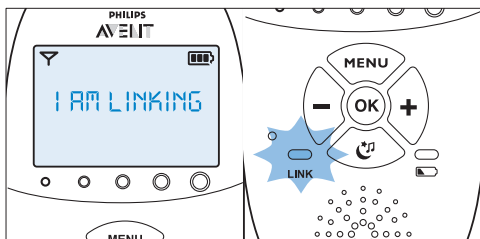

- Kui kesk- ja beebiseade on seotud, muutub märgutuli „Link” püsivalt roheliseks. Ekraanile ilmuvad signaalitugevuse näidik ja teade „LINKED”.

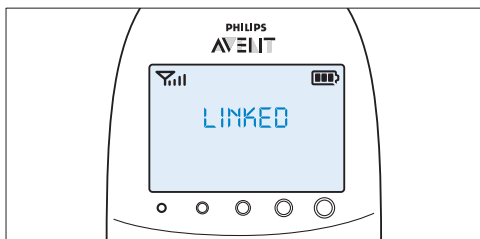

- Kui 10 sekundi jooksul ühendust ei looda, ilmuvad ekraanile vaheldumisi teated „NOT LINKED” ja „I AM LINKING”. Kui ka 30 sekundi pärast pole ühendust loodud, hakkab keskseade piiksuma ja kuvatakse ainult teade „NOT LINKED”.

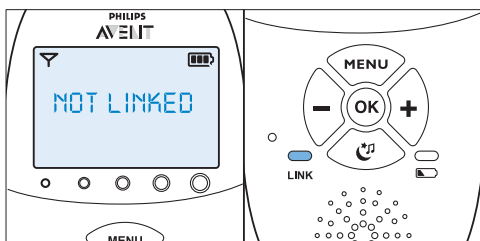

Mida teha, kui ühendust ei loodud?

- Keskseade võib asuda beebiseadme tööpiirkonnast väljaspool. Paigutage keskseade beebiseadmele lähemale, aga mitte lähemale kui 1 meetrit või 3,5 jalga.
- Beebiseade või keskseade võib ühenduse kaotada, kui paikneb liiga lähedal teisele DECT-seadmele (nt juhtmeta telefon). Lülitage see DECT-seade välja või paigutage seade kaugemale.
- Võib-olla on beebiseade välja lülitatud. Lülitage beebiseade sisse.

4.2.1 Tegevusraadius

- Nii standardrežiimis Smart Eco-ga kui ka Eco Max režiimis on beebivahi tegevusraadius 330 meetrit õues ja kuni 50 meetrit siseruumides.
- Beebivahi tegevusraadius sõltub ümbruskonnast ja muudest häirivatest teguritest. Märgjad ja niisked materjalid põhjustavad nii palju häireid, et tegevusraadius väheneb kuni 100%. Kuivade materjalide põhjustatud häireid vt allolevast tabelist.

Kuivad materjalid	Materjalide paksus	Tegevusraadiuse vähenemine
Puit, kipsplaat, kartong, klaas	< 30 cm (12 tolli)	0 – 10%
(ilma metallita, traatideta või raamideta).		
Telliskivi, vineer	< 30 cm (12 tolli)	5 – 35%
Armatuuriga betoon	< 30 cm (12 tolli)	30 – 100%
Metallvõred või trellid	< 1 cm (0,4 tolli)	90 – 100%
Metall- või alumiiniumplaadid	< 1 cm (0,4 tolli)	100%

5 Funktsioonid ja tagaside beebiseadmes

5.1 Öötuli

Öötuli tekitab maheda kuma, mis rahustab teie beebit.

- 1 Öötule sisselülitamiseks vajutage beebiseadme öötule sisse/välja nuppu.

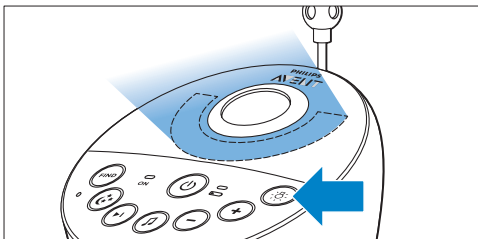

- ☼ kuvatakse keskseadme ekraanile.

- 2 Öötule väljalülitamiseks vajutage uuesti öötule sisse/välja nuppu.
- Öötule valgus tuhmub aegamööda, kuni on täielikult kustunud.
 - ☼ kaob keskseadme ekraanilt.

5.2 Häällilaulu funktsioon

- 1 Viimati valitud häällilaulu esitamiseks vajutage beebiseadmel häällilaulu mängimise/peatamise nuppu 🎵.

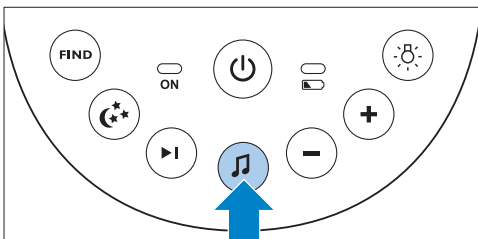

- Valitud häällilaul kordub seadistatud aja vältel.
- Kui eelnevalt pole häällilaulu valitud, mängitakse 1. häällilaul.

- 2 Nimistust mõne teise häällilaulu valimiseks vajutage järgmise häällilaulu nuppu ▶|.

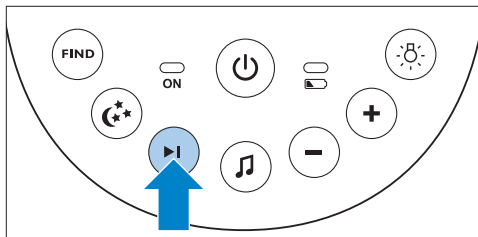

- Kui parasjagu häällilaulu ei mängi, hakkab järgmise häällilaulu nuppu ▶| vajutamisel mängima viimati valitud häällilaul.
- Kui vajutate järgmise häällilaulu nuppu ▶| häällilaulu mängimise ajal, hakkab mängima järgmine häällilaul.

- 3 Häällilaulu helitugevuse reguleerimiseks vajutage beebiseadme helitugevuse nuppe + või -.

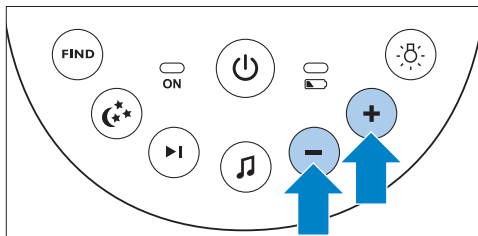

☰ Märkus.

Beebiseadme kõlari helitugevust saate seadistada ainult siis, kui mängitakse häällilaulu. Kui te seadistate häällilaulu heli beebiseadmel tugevamaks, on heli valjem ka keskseadme kõnefunktsiooni kasutamisel.

- 4 Häällilaulu mängimise lõpetamiseks enne seadistatud aega vajutage beebiseadme häällilaulu esitamise/peatamise nupule 🎵.

5.3 Projektor

Projektori sisselülitamise teel saate oma last rühustada lakke projitseeritavate värviliste valgusmustritega.

- 1 Projektori sisselülitamiseks vajutage selle sisse-/väljalülitamise nuppu.

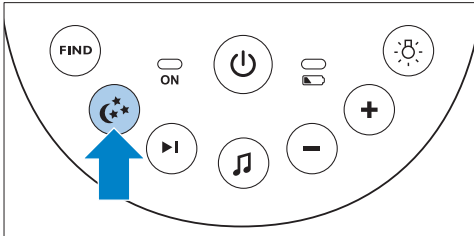

- Keskseadme ekraanile kuvatakse projektori sümbol.
- Projektori esimene muster saavutab oma maksimaalse intensiivsuse kahe sekundiga. See projitseeritakse lakke kaheksaks sekundiks ja seejärel hajub see kahe sekundi vältel. Samal ajal projitseeritakse lakke uut mustrit.

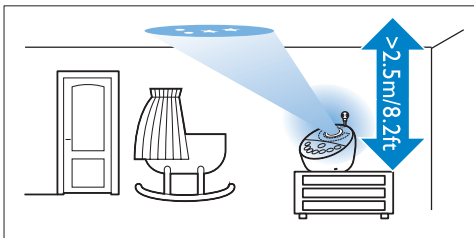

- Erinevaid mustreid on kuus ja iga muster projitseeritakse lakke 10 sekundiks. Kui kõik kuus mustrit on ära näidatud, hakkab projektor taas mustreid algusest peale näitama. Mustreid korratakse seadistatud aja vältel (vt osa "Projektor" peatükis "Funktsioonid ja tagasiside keskseadmes").

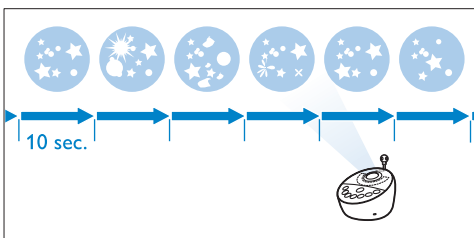

- 2 Projektori väljalülitamiseks enne seadistatud aja lõppu, vajutage uuesti projektori sisse-/väljalülitamise nuppu.

- *Projitseeritud sümbol hajub ja projektor lülitub välja.*
- *Projektori sümbol kaob ekraanilt.*

5.4 Keskseadme otsimine

Kui olete keskseadme kaotanud, saate vanemaseadme asukoha määramiseks kasutada beebiseadme nuppu "FIND" (otsing).

☹ Märkus.

Otsingufunktsioon töötab ainult siis, kui keskseade on sisse lülitatud.

- 1 Vajutage beebiseadme otsingunupule "FIND" (otsing).

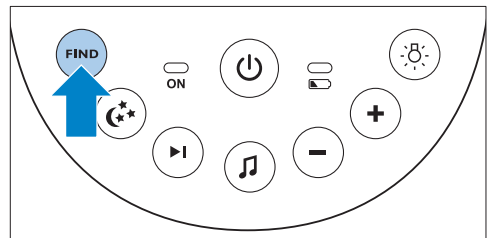

- Keskseadme ekraanile ilmub teade "PAGING" ja keskseade hakkab andma otsingute häärehel.

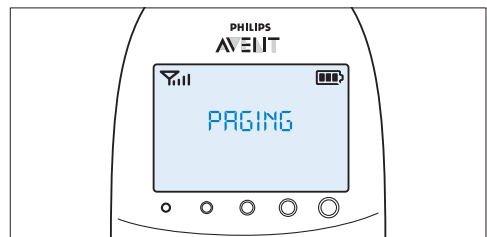

- 2 Otsingu alarmi lõpetamiseks vajutage uuesti beebiseadme nupule "FIND" või keskseadme suvalisele nupule.

Märkus.

Otsingu häireheli lõpeb automaatselt umbes kahe minuti pärast.

5.5 Aku laetuse märgutuli

- 1 Aku laetuse märgutuli on püsivalt roheline, kui beebiseade töötab akutoitel ja akud sisaldavad piisavalt energiat.

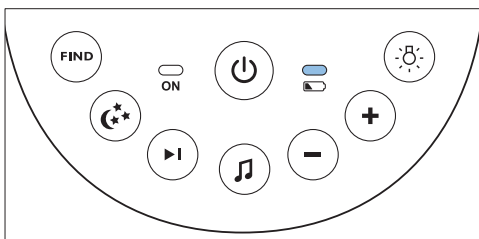

- 2 Aku laetuse märgutuli vilgub kiiresti punaselt, kui akud hakkavad beebiseadme akutoitel kasutamise ajal tühjenema.

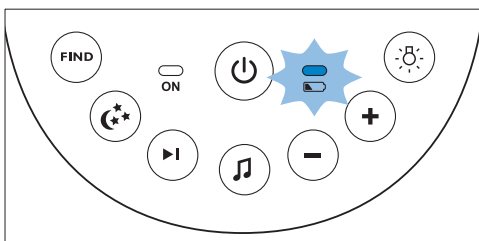

- Vahetage akud välja, kui nad hakkavad tühjenema.
- Kui beebiseadme patareid saavad patareitoite korral tühjaks, lülitub see välja ja kaob ühendus keskseadme ja beebiseadme vahel.

Märkus.

Soovitame beebiseadet kasutada elektrivõrgu toitega, kuna mittelaetavate leelispatareide kasutamise korral on selle tööaeg piiratud 24 tunniga.

6 Funktsioonid ja tagasiside keskseadmes

6.1 Rahustamismenüü

Keskseadmel on eraldi rahustamismenüü kõikide rahustamisfunktsioonide jaoks: öötuli, hällilaul ja projektor. Selle avamiseks vajutate rahustamisnuppu. Selles menüüs saate beebiseadme öötuld, hällilaule ja projektorit eemalt juhtida.

- 1 Rahustamismenüü avamiseks vajutage rahustamisnuppu.

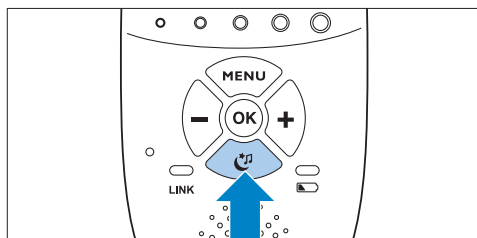

- Avaneb rahustamismenüü. Sellel ekraanil on näha beebivahi kolm funktsiooni: öötuli, hällilaul ja projektor. Iga funktsiooni jaoks on kaks segmenti: sisse-/väljalülitamise valiku väli ja suvandite menüü väli.

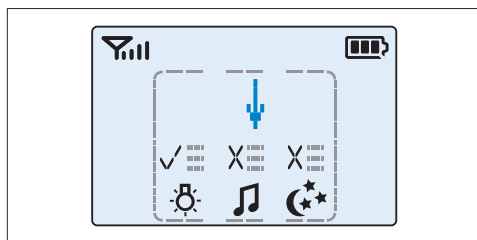

Märkus.

Kui te ei vajuta 7 sekundi vältel ühtegi nuppu, sulgub rahustamismenüü ja ekraan on taas tavaline.

- 2** Kasutage nuppe + ja -, et nool osutaks rahustamisfunktsioonile.

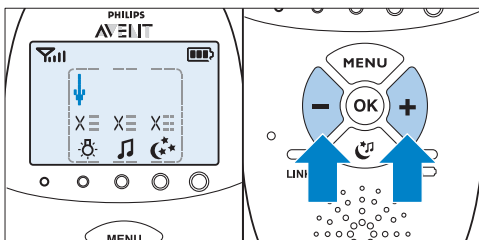

- 3** Selleks, et lülitada mõnele rahustamismenüü valikule, kui see on välja lülitatud või et seda välja lülitada, kui see on sisse lülitatud, vajutage nuppu OK.

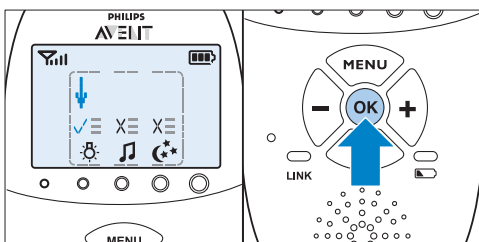

- Kui funktsioon on sisse lülitatud, on vastava sümboli kohal linnuke.
- Kui funktsioon on välja lülitatud, on vastava sümboli kohal ristike.

- 4** Selleks, et valida rahustamismenüü valiku suvandeid, liikuge noolega suvandite menüüle ja vajutage nuppu OK.

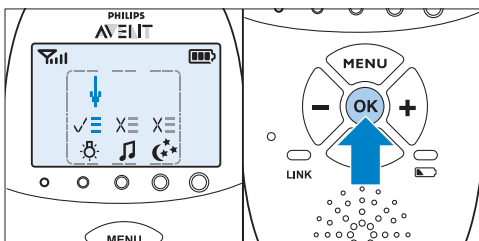

- 5** Kasutage - ja + nuppu, et navigeerida suvandite nimekirjas ja vajutage suvandi valimiseks nuppu OK.

- 6** Rahustamismenüüst väljumiseks vajutage rahustamisnuppu.

6.1.1 Öötuli

See rahustamisfunktsioon võimaldab teil öötule sisse või välja lülitada ja seadistada öötule taimerit.

- 1** Öötule funktsiooni valimiseks kasutage + ja - nuppe, et liigutada noolt öötule sümboli ette. Seejärel vajutage öötule sisse või välja lülitamiseks nuppu OK.

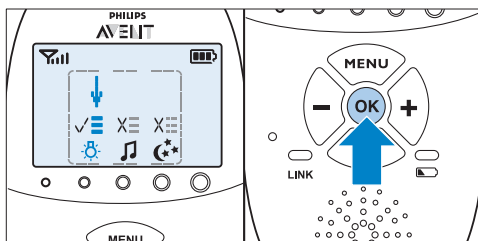

- 2** Öötule suvandite menüü avamiseks suunake nool suvandite menüüle ja vajutage kinnitamiseks nuppu OK.

- 3** Öötule taimerit saate seadistada 5-20 minuti peale või võite öötule pidevalt sisse lülitada. Kinnitamiseks vajutage OK.

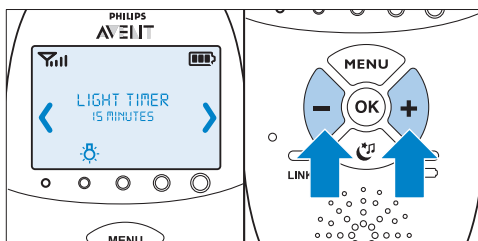

- Kui te lülitate öötule sisse, on öötule sümbol keskseadme ekraanil näha, kui te vajutate rahustamisnuppu, et lahkuda rahustamismenüü ekraanilt.
- Kui te seadistate öötule taimerit, lülitub öötuli automaatselt välja ja öötule sümbol kaob pärast seadistatud aega keskseadme ekraanilt.
- Kui lülitate öötule pidevalt sisse, saate öötule välja lülitada keskseadme rahustamiskraanilt või vajutades beebiseadme öötule nuppu.

6.1.2 Hällilaul

See rahustamisfunktsioon võimaldab valida hällilaulu esituse suvandeid ja seadistada hällilaulu taimerit.

- 1 Hällilaulu funktsiooni valimiseks kasutage + ja - nuppu, et liigutada nool hällilaulu sümboli ette. Hällilaulude mängimiseks või nende mängimise lõpetamiseks vajutage OK.

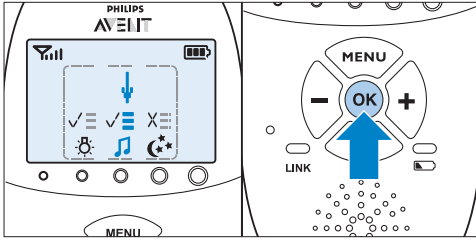

- 2 Hällilaulu suvandite menüü avamiseks suunake nool suvandite menüüle ja vajutage kinnitamiseks nuppu OK.

- 3 Menüüs on võimalik valida mitme suvandi vahel:
 - Valige hällilaul eelsalvestatud hällilaulude seast. Vaikimisi on valitud kõige viimasena mängitud hällilaul. Kui eelnevalt ei ole mängitud ühtegi hällilaulu, valitakse hällilaul nr 1.

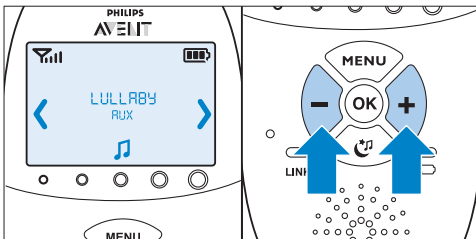

- Võite valida "Play all" (mängi kõik), et mängitaks kõik eelsalvestatud hällilaulud.

- Valige 'Aux' ja valige lugu, mida soovite väliselt heliseadmelt mängida. Väliselt heliseadmelt muusika mängimiseks peate selle lisajuheme abil ühendama audioseadmete pistikuga beebiseadme tagaküljel (Aux-in). Heliseadme helitugevust tuleb reguleerida välisel heliseadmelt, kuna beebiseadme helitugevuse + ja - nupud ei tööta väliste heliseadmete puhul.

- Valiku kinnitamiseks vajutage OK.
- 4 Hällilaulu taimeri saate seadistada 5-20 minuti peale või võite selle pidevalt sisse lülitada. Taimeri seadistuse kinnitamiseks vajutage OK.
- *Kui valisite hällilaulu mängimise, on hällilaulu sümbol näha keskseadme ekraanil, kui vajutada rahustamise nuppu, et rahustamismenüü ekraanilt lahkuda. Mängitav hällilaul on 2 sekundi jooksul näha teatevälja teisel real.*

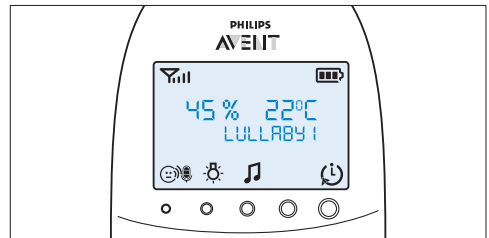

- *Kui te seadistate hällilaulu taimeri, lülitub hällilaulu funktsioon automaatselt välja ja hällilaulu sümbol kaob pärast seadistatud aega keskseadme ekraanilt.*
- *Kui tegite valiku hällilaulude pideva mängimise kasuks, lülitage hällilaulude mängimine välja kas rahustamismenüü ekraanil või vajutades beebiseadme hällilaulu esitamise/peatamise nuppu.*

6.1.3 Projektor

See rahustamisfunktsioon võimaldab beebiseadme projektorit sisse lülitada ja programmeerida projitseerimise kestust.

- 1 Projektori funktsiooni valimiseks kasutage + ja - nuppe, et liigutada noolt projektori sümboli ette. Seejärel vajutage projektori sisse või välja lülitamiseks nuppu OK.

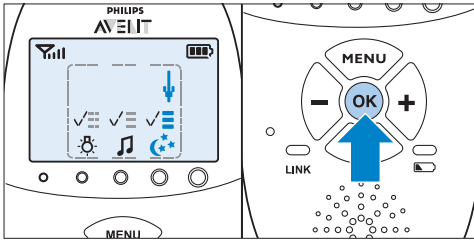

- 2 Projektori suvandite menüü avamiseks suunake nool suvandite menüüle ja vajutage kinnitamiseks nuppu OK.
- 3 Projektori taimeri saate seadistada 5-20 minuti peale või võite projektori pidevalt sisse lülitada. Kinnitamiseks vajutage OK.

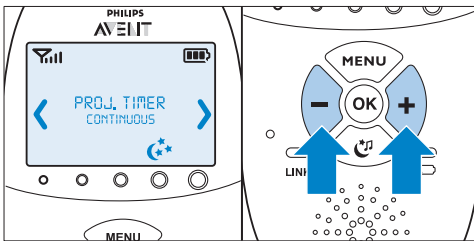

- Kui te lülitate projektori sisse, on projektori sümbol näha keskseadme ekraanil kui te lahkute rahustamisfunktsioonide ekraanilt, vajutades selleks rahustamisnuppu.
- Kui te seadistate projektori taimeri, lülitub projektor automaatselt välja ja selle sümbol kaob pärast seadistatud aega keskseadme ekraanilt.
- Kui te lülitate projektori püsivalt sisse, peate selle rahustamiseekraanilt välja lülitama. Nii kaob projektori sümbol keskseadme ekraanilt.

6.2 Helitugevus

Helitugevust saab seadistada, kui menüü pole aktiivne. Helitugevuse tasemeid on seitse ja on ka „heli väljas“- seadistus.

6.2.1 Helitugevuse taseme seadistamine

- 1 Vajutage korra nuppu + või - .
 - Ekraanile kuvatakse praegune helitugevuse tase.
- 2 Helitugevuse suurendamiseks vajutage nupule + ja helitugevuse vähendamiseks vajutage nupule - .
 - Keskseade piiksub iga helitugevuse astme juures.
 - Maksimaalse helitugevuse valimisel piiksub keskseade kaks korda.

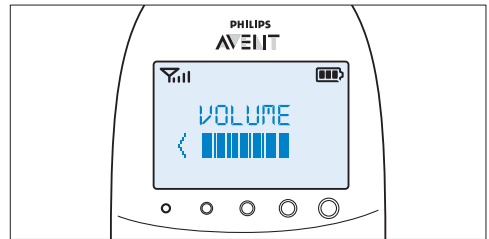

- Kui kauem kui kahe sekundi vältel ei vajutata ühtegi nuppu, helitugevuse taseme näidik kaob ja helitugevuse seadistus salvestatakse.

6.2.2 Heli väljas

Kõige väiksema helitugevuse järel tuleb seadistus „heli väljas“.

- 1 Vajutage korra nuppu + või - .
 - Ekraanile kuvatakse praegune helitugevuse tase.

- 2** Helitugevuse väljalülitamiseks vajutage ja hoidke vähemalt kaks sekundit all nuppu .
- Ekraanile kuvatakse teade „MUTE” ja vaigistatud heli sümbol.

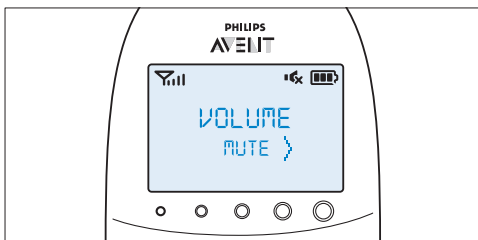

Märkus.

Kui helitugevus on välja lülitatud, annavad beebi häälitsemisest märku vaid helitaseme tuled.

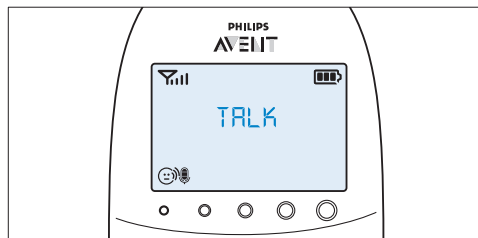

- 2** Vabastage kõnenupp TALK (kõne), kui olete rääkimise lõpetanud.

6.3 Kõnerežiim TALK (kõne)

Oma beebiga rääkimiseks (nt beebi rahustamiseks) võite kasutada keskseadme kõnenuppu TALK (kõne).

- 1** Vajutage ja hoidke all keskseadme nuppu "TALK" (kõne) ja rääkige selgelt 15-30 cm kauguselt seadme eesosas olevasse mikrofon.

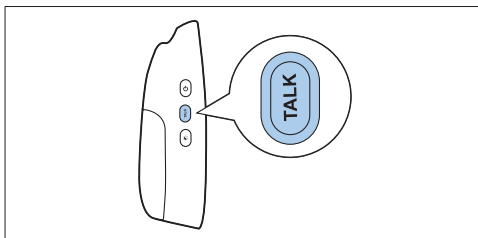

Märkus.

Kui seadistasite häällaulu heli beebiseadmel tugevamaks, on heli valjem ka keskseadme kõnefunktsiooni kasutamisel.

- Roheline ühenduse märgutuli „LINK” hakkab vilkuma ja ekraanile kuvatakse teade „TALK”.

6.4 Öise hämardusrežiim

Öise hämardusrežiimi puhul on tulede ja seadme ekraani valguse intensiivsus väiksem ning alarmiheli väiksem.

- 1** Öise hämardusrežiimi sisselülitamiseks vajutage öise hämardamise nuppu.

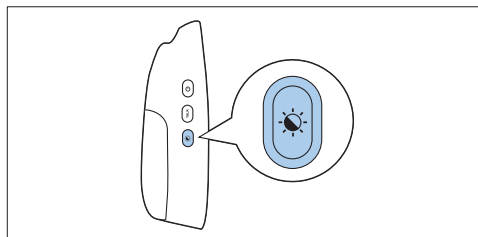

- Ekraanile ilmub öise hämardusrežiimi sümbol.
- Helitugevuse märgutuled ja side märgutuli hämarduvad.
- Ekraani taustavalgustus hämardub.
- Keskseadmel valitud heliteavituste helitugevust vähendatakse.

- 2** Tavarežiimile ümberlülitamiseks vajutage veel kord öise hämardusrežiimi nuppu.

- Ekraanil kustub öise hämardusrežiimi sümbol.
- Helitugevuse märgutuled ja side märgutuli saavutavad tavapärase heleduse.
- Ekraani taustavalgustus läheb taas täielikult põlema.
- Heliteavitused viiakse tavapärasele helitugevusele.

6.5 Beebiseadme aku tühjenemise alarm

- 1 Kui beebiseade töötab patareitoitel ja need hakkavad tühjenema, annab keskseade sellest märku järgnevatel viisidel.
 - Ekraani teatevälja esimesele reale ilmub tekst "BABY UNIT" (beebiseade).
 - Ekraani teisel real keritakse teadet "Change batteries" (vahetage patareisid).
 - Esimese kolme minuti jooksul piiksub keskseade iga 10 sekundi tagant. Pärast seda piiksub keskseade kord minutis.

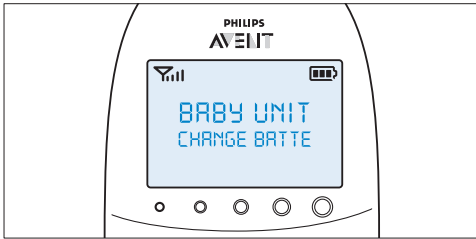

- 2 Kui te ei vaheta akut õigeaegselt välja, katkeb ühendus beebiseadmega.
 - *Teatevälja teisel real vahetuvad teated "Not linked" (ühendus puudub) ja "Change batteries" (vahetage patareisid).*

ⓘ Märkus.

Kui samaaegselt tühjenevad beebiseadme ja keskseadme patareid, ilmub ekraanile esmalt keskseadme aku tühjenemise teade. Kui keskseade on laetud, ilmub keskseadme ekraanile beebiseadme tühjenemise teade.

6.6 Aku oleku näidikud

Aku laetusest annavad ekraanil märku aku oleku näidik ja tekstisõnumid.

6.6.1 Aku on tühi

Kui taaslaetavad patareid hakkavad tühjenema, on beebiseadme tavarežiimi ja valjude sätete korral järel veel vähemalt 30 minutit tööaega.

- 1 Aku oleku näidik ekraanil on tühi ja vilgub.

- 2 Ekraanile ilmub teade "BATTERY LOW" (aku tühjeneb).
- 3 Aku oleku punane märgutuli vilgub aeglaselt.
- 4 Esimese kolme minuti jooksul piiksub keskseade iga 10 sekundi tagant. Pärast seda piiksub see kord minutis.

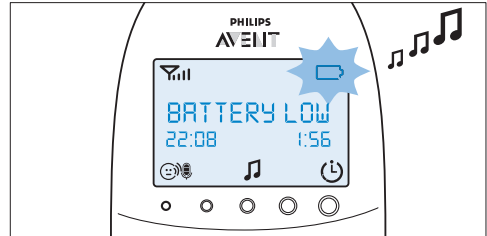

6.6.2 Aku on tühi

- 1 Kui taaslaetavad akud on kohe tühjaks saamas, vilgub aku oleku märgutuli kiiresti punaselt.

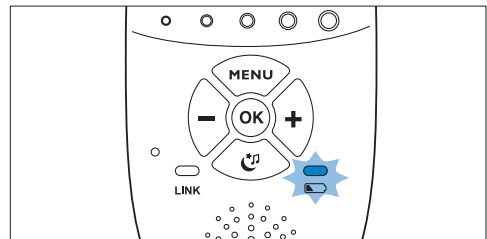

- 2 Kui te ei ühenda keskseadet elektrivõrku, juhtuvad järjest alltoodud sündmused:
 - 1 Kaob ühendus beebiseadmega.
 - 2 Ekraan lülitub välja.
 - 3 Keskseade lülitub välja.

ⓘ Märkus.

Ekraanil lülitatakse keskseadme sisse siis, kui selle laetavad patareid on peaaegu tühjad, lülitub ekraan korraks sisse. Ekraanile ilmub kaheks sekundiks teade "BATTERY LOW" (aku tühjeneb) ja seejärel lülitub seade välja.

6.6.3 Laadimine

Pange väike seadme pistikupessa ja sisestage adapter seinakontakti. Paigutage keskseade laadijasse. Kui keskseadet laetakse, juhtuvad järjest allnimetatud sündmused.

- 1 Ekraan lülitub neljaks sekundiks sisse ja kahe sekundi vältel kuvatakse teade "CHARGING" (laadimine).
- 2 Kui keskseade on ühendatud vooluvõrku, on aku laetuse märgutuli püsivalt roheline.
- 3 Aku laetuse märgutule esimene segment hakkab vilkuma, andes märku laetavate patareide laadimisest.

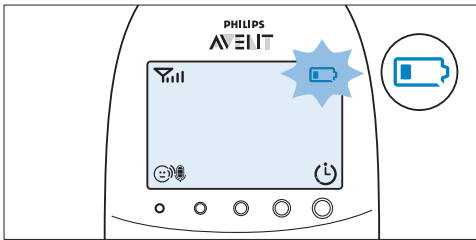

- 4 Aku laetuse märgutule teine segment hakkab vilkuma, kui laetavad patareid on laetud rohkem kui 30% mahust.

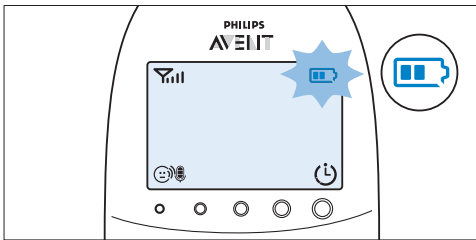

- 5 Aku laetuse märgutule kolmas segment hakkab vilkuma, kui laetavad patareid on laetud rohkem kui 50% mahust.

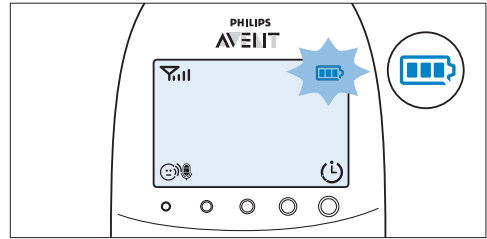

- 6 Kui laetavad patareid on täis, toimuvad järgnevad sündmused.
 - Aku laetuse märgutule kolmas segment lõpetab vilkumise.
 - Ekraan lülitub neljaks sekundiks sisse ja ilmub teade "BATTERY FULL" (aku täis).

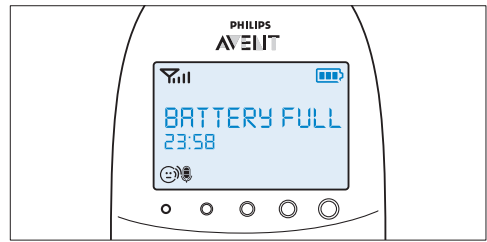

- 7 Ühendage keskseade elektrivõrgust välja. Keskseade on nüüd valmis juhtmeta kasutamiseks.

Märkus.

Kesseadet saab laadida väljalülitatud olekus. Sellisel juhul on ekraan välja lülitatud. Aku laetuse märgutuli põleb, aga ei näita laadimise olekut. See tuli põleb roheliselt seni, kuni keskseade jääb vooluvõrku ühendatuks.

Märkus.

Kui taaslaetavad patareid tühjenevad väga kiiresti, on need vananenud ja tuleb välja vahetada. Uute laaslaetavate patareide tellimiseks vaadake peatükki "Tarvikute tellimine".

6.7 Signaalitugevuse näidik

6.7.1 Smart Eco režiim

Smart Eco režiim on standardne töörežiim. Selles režiimis sõltub DECT-signaali tugevus beebiseadme ja keskseadme vahekaugusest.

- Kui signaali tugevuse näidikul on neli tulpa, on ühendus beebiseadme ja keskseadme vahel suurepärane.
- Kui signaali tugevuse näidikul on üks tulp või mitte ühtegi, on beebiseadme signaal väga nõrk või puudub üldse. Viige parema signaali saamiseks keskseade beebiseadmele lähemale.

6.7.2 Eco Max režiim

Selles režiimis lülitatakse DECT-signaal beebiseadmest keskseadmesse välja.

- DECT-signaali puudumise korral ei kuvata signaali tugevuse näidikul ühtegi tulpa, isegi kui keskseade on beebiseadme tööulatuses.
- Kui beebiseade hakkab beebi häälitsuse tõttu DECT-signaali saatma, lülitub ekraan sisse ja signaali tugevuse näidik kuvab beebiseadme ja keskseadme vahelise ühenduse kvaliteeti.
- Eco Max režiimi kohta lisateabe saamiseks vaadake jaotist "Eco Max režiim" peatükis "Keskseadme menüü".

6.8 Lähtestamine

See funktsioon võimaldab lähtestada keskseadme ja beebiseadme tehase vaikesätetele.

- 1 Lülitage seade välja.
- 2 Vajutage ja hoidke nuppu - .
- 3 Hoidke nuppu - all ja lülitage seade samaaegselt sisse.

6.8.1 Vaikseaded

Keskseade

- Keel: inglise
- Kõlari helitugevus: 3
- Mikrofoni tundlikkus: 3
- Öine hämardusrežiim: väljas
- Temperatuuri alarmsignaal: väljas
- Alarm „Temperature low” (madal temperatuur): 14 °C (57°F)

- Alarm „Temperature high” (kõrge temperatuur): 35 °C (95°F)
- Temperatuuriskaala: Celsius
- Niiskusalarm: väljas
- Eco Max režiim: väljas
- Toitmise taimer: 02:00
- Toitmise taimer: peatatud
- Vibroalarm: väljas
- Nutualarmi vibratsioon: väljas
- Kell: peidetud
- Hällilaulu taimer: 15 minutit
- Projektori taimer: 15 minutit

Beebiseade

- Kõlari helitugevus: 4
- Öötuli: väljas
- Projektor: väljas
- Öötule seadistamine: käsitsi
- Hällilaul: väljas (valitud hällilaul 1)

7 Keskseadme menüü

Kõiki järgnevat jaotistes kirjeldatud funktsioone saab juhtida keskseadme menüü kaudu.

7.1 Menüüs navigeerimine

☹ Märkus.

Mõned menüü funktsioonid toimivad vaid siis, kui beebi- ja keskseade on seotud.

- 1 Vajutage nupule MENU (menüü) menüü avamiseks.

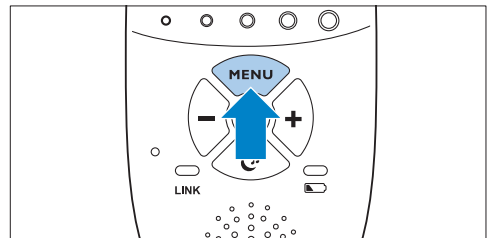

- Ekraanile kuvatakse esimene menüüsuvand.

- 2 Kasutage järgmise suvandi juurde minemiseks + nuppu ja eelmise juurde minemiseks - nuppu.

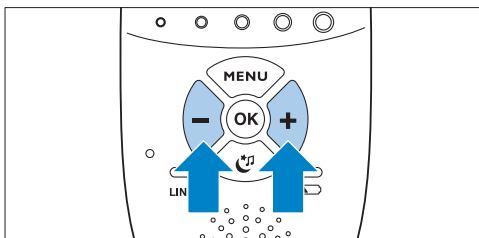

Märkus.

Ekraanile ilmuv nool näitab, millises suunas saate liikuda.

- 3 Vajutage nupule „OK” valiku kinnituseks.

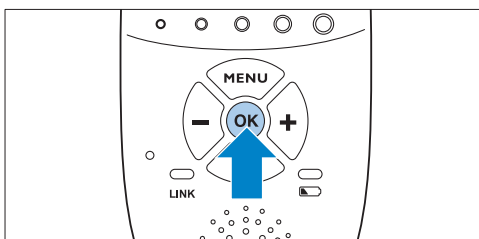

Märkus.

Kui soovite menüüst ilma muudatusi tegemata väljuda, vajutage nuppu „MENU”. Kui menüüsse ei sisestata midagi vähemalt 20 sekundi jooksul, sulgub menüü automaatselt.

7.2 Tundlikkus

See keskseadme menüü suvand võimaldab teil seadistada beebiseadme mikrofoni tundlikkust. Mikrofoni tundlikkus määrab, millise mürataseme beebiseade tuvastab, nt te soovite kuulda beebi nuttu, kuid tema lalinast olete ehk vähem huvitatud.

- 1 Valige menüüs nuppude + ja - abil „Sensitivity” ja vajutage kinnitamiseks nuppu OK.
- 2 Kasutage mikrofoni tundlikkuse reguleerimiseks nuppe + ja - .Tundlikkuse näidikul on neli segmenti.

- Kui kõik neli segmenti on täidetud, on tundlikkus suurim.

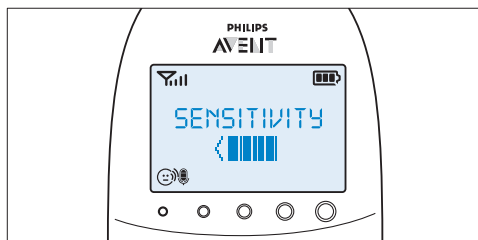

- Kui kõik segmentid on tühjad, on tundlikkus väikseim.

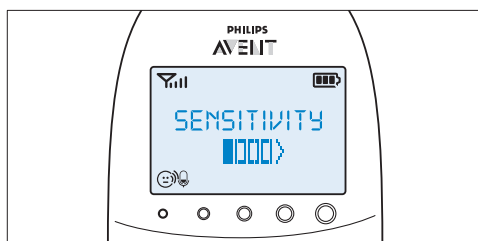

- 3 Vajutage OK, et sätted kinnitada.

7.2.1 Tundlikkuse tasemed ja näidikud

Tase	Icoon	Tundlikkus	Kirjeldus
suurim		suurim	Kuulete kõiki beebi häälsusi. Keskseadme kõlar on pidevalt sisse lülitatud.
kõrge		kõrge	Kuulete kõiki helisid vaiksest lalinast kuni valjema hääleni. Kui beebi häält ei tee, on keskseadme kõlar välja lülitatud.
keskmine		keskmine	Kuulete helisid vaiksest nutust kuni valjema hääleni. Kui beebi teeb vaiksmaid hääli, ei lülitu keskseadme kõlar sisse.
madal		madal	Keskseadme kõlar lülitub sisse üksnes siis, kui beebi teeb valju häält, nt nuttes.

7.3 Eco Max-režiim

Sellel beebivahil on Smart Eco režiim, mis vähendab automaatselt beebiseadme DECT-signaali, kui vahemaa keskseadmega väheneb. Raadioedastuse vähendamise teel aitab see vähendada energiatarvet.

Kui soovite raadioedastuse välja lülitada ja veelgi rohkem energiat säästa, aktiveerige keskseadme menüüst Eco Max režiim. Selles režiimis lülitatakse beebiseadme DECT-signaali välja. Kui beebi teeb häält, lülitub beebiseadme DECT-signaali kohe automaatselt sisse.

! Ettevaatust:

Eco Max-režiimis saab keskseade beebiseadmest tagasisidet viivitusega. Kui beebi teeb häält, peab beebiseade enne, kui ta saab saata tagasisidet keskseadmesse, aktiveerima kõigepealt uuesti raadioedastuse.

7.3.1 Pange tähele järgmist.

- Enne keskseadme menüüs Eco Max režiimi valimist veenduge, et keskseade ja beebiseade on töökauguses, selleks vaadake jaotist "Tööulatus" peatükis "Beebivahi kasutamine". Eco Maxi režiimis ei saa te tagasisidet, kui keskseade on beebiseadme tööulatuses väljas. Saate sidet kontrollida, vajutades keskseadmel ükskõik millisele nupule.
- Kui Eco Maxi režiimis puudub raadioside beebiseadme ja keskseadme vahel, on helitugevuse märgutuled kustutatud. Kui beebi teeb valitud tundlikkuspiiri ületava tugevusega häält ja beebiseade aktiveerib raadioühenduse, süttivad helitugevuse märgutuled uuesti.
- Kui soovite kasutada beebivahti Eco Max režiimis, pange tundlikkuse tase vahemikku 1 kuni 3. Kui mikrofoni tundlikkuse tase on 4, ei lülita beebiseade Eco Max režiimis raadiosidet välja.

7.3.2 Eco Max-režiimi aktiveerimine

- 1 Valige menüüs nuppude + ja - abil „Eco Max” ja vajutage kinnitamiseks nuppu OK.
- 2 Kui ekraanile kuvatakse „Turn on”, vajutage Eco Max-režiimi sisselülitamiseks nuppu OK.

- 3 Ekraanile kuvatakse hoiatusteade „No alert if out of range, OK?”. Vajutage kinnitamiseks nuppu OK.

⊖ Märkus.

Hoiatusteade ilmub ekraanile kahel korral. Kui te ei vajuta nuppu OK, väljub keskseade menüüst ja Eco Max-režiim jääb väljalülitatuks.

- Eco Max-märgutuli vilgub ekraanil ja roheline märgutuli „LINK” vilgub aeglaselt.

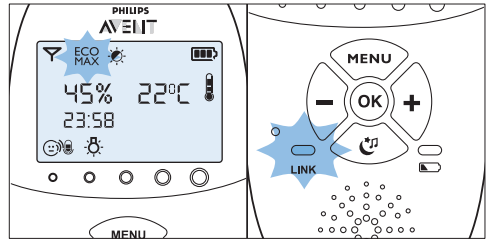

- Kui keskseade võtab beebi häälitsemise korral vastu signaali beebiseadmest, muutub märgutuli „LINK” uuesti püsivalt roheliseks.

7.3.3 Eco Max-režiimi väljalülitamine

- 1 Vajutage nupule „MENU”.
- 2 Eco Maxi valimiseks kasutage nuppu + ja - ning vajutage kinnitamiseks nuppu OK.
- 3 „Turn Off” valimiseks kasutage nuppu + ja - ning vajutage kinnitamiseks nuppu OK.

7.4 Toitmise taimer

Võite seadistada toitmise taimeri, mis annab teile märku, kui on aeg beebit toita. Taimeri saab seadistada ühest minutist kuni 23 tunni ja 59 minutini.

7.4.1 Toitmise taimeri seadistamine ja kasutamine

- 1 Valige menüüs nuppude + ja - abil "Feed Timer" (toitmise taimer) ja vajutage kinnitamiseks nuppu OK.
- 2 Valige nuppude + ja - abil "Set Timer" (taimeri seadistamine) ja vajutage seadistamiseks nuppu OK.
 - Ekraani tunninäidik hakkab vilkuma.

- 3 Määrake tund ning vajutage kinnitamiseks nuppu OK.
 - **Ekraani minutinäidik hakkab vilkuma.**
- 4 Määrake minutid ning vajutage kinnitamiseks nuppu OK.
- 5 Valige nuppudega + ja - suvand "xx:xx Start" (algusaeg) ja vajutage kinnitamiseks nuppu OK.
 - **Ekraanile ilmub taimeri sümbol.**
 - **Taimer hakkab loendama.**

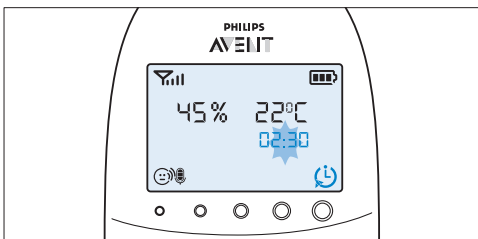

- 6 Kui taimer on jõudnud 00:00, kostub toitmise taimeri alarm, ekraanil hakkab taimeri sümbol vilkuma ja ekraanile ilmub teade „TIMER END“.

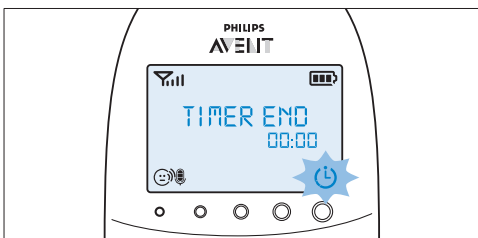

- 7 Alarmi peatamiseks vajutage suvalist nuppu. Kui te alarmi ei peata, vaikib see ise kahe minuti pärast.

7.4.2 Toitmise taimeri alarmi seadistamine

- 1 Pärast 5. sammu jaotises "Toitmise taimeri seadistamine ja kasutamine", valige nuppudega + ja - suvand "Timer Alert" (taimeri alarm). Kinnitamiseks vajutage nupule OK.
- 2 Valige nuppude + ja - abil üks alarmi suvanditest. Suvanditeks on ainult heli, heli ja vibroalarm ja ainult vibroalarm. Kinnitamiseks vajutage nupule OK.

- 3 Valige nuppudega + ja - suvand "xx:xx Start" (algusaeg) ja vajutage toitmise taimeri funktsiooni aktiveerimiseks nuppu OK.
- 4 Kui toitmise taimeri alarm käivitub, vajutage taimeri ja alarmi seiskamiseks ükskõik millist nuppu.

7.4.3 Toitmise taimeri kordamine

- 1 Pärast 5. sammu jaotises "Toitmise taimeri seadistamine ja kasutamine" või pärast toitmise taimeri alarmi seadistamist, valige nuppudega + ja - suvand "Timer repeat" (taimeri kordamine). Kinnitamiseks vajutage nupule OK.
- 2 Valige „Repeat ON" või „Repeat OFF" ning kinnitamiseks vajutage nuppu OK.
- 3 Valige nuppudega + ja - suvand "xx:xx Start" (algusaeg) ja vajutage toitmise taimeri kordamise funktsiooni aktiveerimiseks nuppu OK.
 - **Tavapärase taimeri sümboli asemel ilmub ekraanile taimeri kordamise sümbol.**

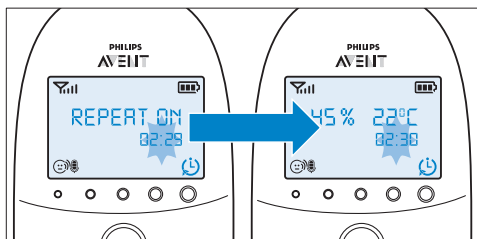

- 4 Kui vajutate toitmise taimeri alarmi peatamiseks mõnda nuppu või kui see vaikib ise kahe minuti pärast, hakkab toitmise taimer uuesti loendama.

7.4.4 Taimeri peatamine

- 1 Vajutage menüünuppu ja valige "Feed Timer" (toitmise taimer).
- 2 Kasutage suvandi "Stop&Reset" (peatamine ja lähtestamine) valimiseks nuppe + ja - ning vajutage kinnitamiseks nuppu OK.

7.5 Temperatuur

Beebi magab mugavalt temperatuurivahemikus 16°C/61°F kuni 20°C/68°F. Saate määrata minimaalse ja maksimaalse temperatuuri ja hoiatuse, mis annab teada vahemiku piire ületavast temperatuurist.

- 1 Valige menüüs nuppude + ja - abil "Temperature" (temperatuur) ja vajutage kinnitamiseks noppu OK.
- 2 Valige nuppude + ja - abil "Temp Range" (temperatuurivahemik) ja vajutage kinnitamiseks noppu OK.
 - **Ekraanil hakkab vilkuma miinimumtemperatuuri näit.**
- 3 Valige nuppude + ja - abil minimaalne temperatuur vahemikus 10°C/50°F kuni 19°C/66°F. Kinnitamiseks vajutage noppu OK.
 - **Ekraanil hakkab vilkuma maksimaalse temperatuuri näit.**
- 4 Valige nuppude + ja - abil maksimaalne temperatuur vahemikus 22°C/72°F kuni 37°C/99°F. Kinnitamiseks vajutage noppu OK.
- 5 Valige + ja - nuppude abil suvand „Alert“ (alarm). Vajutage kinnitamiseks ja temperatuuri alarmi seadistamiseks noppu OK.
- 6 Valige nuppude + ja - abil üks alarmi suvanditest. Suvanditeks on ainult heli, heli ja vibroalarm, ainult vibroalarm ja ainult ekraan. Kinnitamiseks vajutage nupule OK.
 - **Kui olete alarmi suvandi valiku kinnitanud, kuvatakse ekraanile temperatuuri alarmi sümbol.**
- 7 Valige + ja - nuppude abil suvand "Temp Scale" (temperatuuri skaala). Vajutage kinnitamiseks ja temperatuuriskaala seadistamiseks noppu OK.
- 8 Valige „Celsius“ või „Fahrenheit“ ja vajutage kinnitamiseks noppu OK.
 - **Ekraanile kuvatakse seadistatud vahemikku jääv temperatuur. Kui temperatuur on seadistatud vahemikus, on temperatuurialarmil kaks segmenti.**

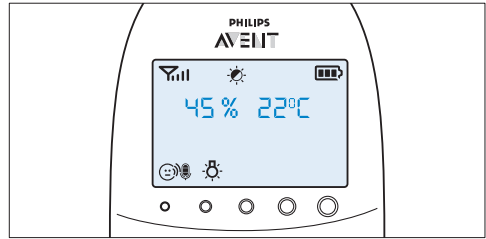

- **Kui temperatuur on seadistatud vahemikust madalam, on ekraanile kuvatud temperatuurialarmi sümbolil vaid üks segment ja see vilgub. Ekraanile kuvatakse tekst "TOO COLD" (liiga külm).**

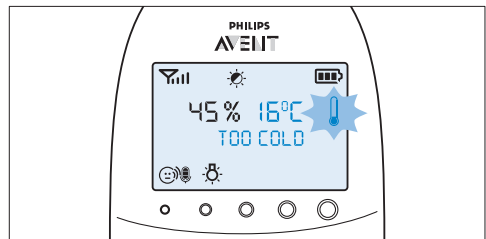

- **Kui temperatuur on seadistatud vahemikust kõrgem, on ekraanile kuvatud temperatuurialarmi sümbolil vaid üks segment ja see vilgub. Ekraanile kuvatakse tekst "TOO HOT" (liiga palav).**

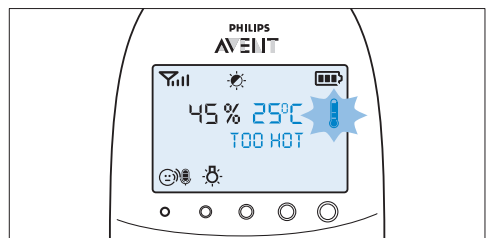

7.6 Niiskus

Optimaalne niiskuse tase on 40% ja 60% vahel. Väga tähtis on hoida õiget niiskustaset, sest see aitab beebi limaskesta ärrituse, kuiva ja sügeleva naha, pragunenud huulte ja kuiva ning haavanditega kõri eest kaitsta. Kui limaskest ei toimi optimaalselt, siis ei kaitse ta täielikult igasuguste mikroobide eest. See suurendab beebi külmetamise või grippi haigestumise ohtu ning vähendab beebi vastupanuvõimet seen- ja bakternakkusele. Te saate määrata niiskustaseme vahemiku ja alarmi, mis hoiatab teid sellest, et niiskustase on väljapool seadistatud vahemikku.

- 1 Valige menüüs nuppude + ja - abil "Humidity" (niiskus) ja vajutage kinnitamiseks nuppu OK.
- 2 Valige nuppude + ja - abil "Hum Range" (niiskustahemik) ja vajutage kinnitamiseks nuppu OK.
 - **Ekraanil hakkab vilkuma minimaalse niiskustaseme näit.**
- 3 Valige nuppude + ja - abil minimaalne niiskustaseme vahemikus 20% ja 50%. Kinnitamiseks vajutage nuppu OK.
 - **Ekraanil hakkab vilkuma maksimaalse niiskustaseme näit.**
- 4 Valige nuppude + ja - abil maksimaalne niiskustaseme vahemikus 51% ja 70%. Kinnitamiseks vajutage nuppu OK.
- 5 Valige + ja - nuppude abil suvand „Alert” (alarm). Vajutage kinnitamiseks ja niiskustasee alarmi seadistamiseks nuppu OK.
- 6 Valige nuppude + ja - abil üks alarmi suvanditest. Suvanditeks on ainult heli, heli ja vibroalarm, ainult vibroalarm ja ainult ekraan. Kinnitamiseks vajutage nupule OK.
 - **Kui olete alarmi suvandi valiku kinnitanud, kuvatakse ekraanile niiskusalarmi sümbol.**

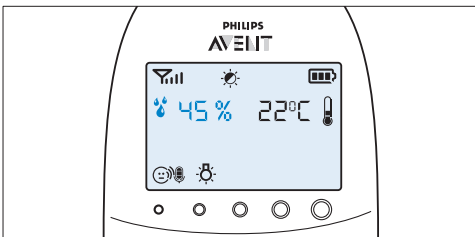

- **Kui niiskus on seadistatud vahemikust madalam, vilguvad ekraanil niiskusalarmi sümbol ja mõõdetud niiskus. Ekraanile ilmub teade „LIIGA KUIV”.**

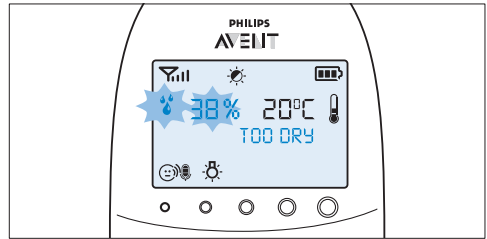

- **Kui niiskus on seadistatud vahemikust kõrgem, vilguvad ekraanil niiskusalarmi sümbol ja mõõdetud niiskus. Ekraanile ilmub teade „LIIGA NIISKE”.**

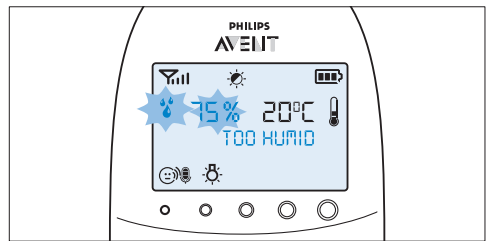

7.7 Nutualarm

Selleks, et seade teavitaks teid beebi nutust, saate seadistada nutualarmi.

- 1 Valige menüüs nuppude + ja - abil "Cry alert" (nutualarm) ja vajutage kinnitamiseks nuppu OK.
- 2 Valige nuppudega + ja - suvand "Vibration ON" (vibroalarm sees) ja vajutage kinnitamiseks nuppu OK.
 - **Ekraanile kuvatakse nutualarmi märgutuli.**

- Nutualarm käivitub, kui beebi taas tehtav heli on piisavalt vali, et süttiks neljanda taseme valgusmärguanne. Keskseade hakkab vibreerima ja ekraanile kuvatakse neljaks sekundiks tekst "Cry alarm". Nutualarmi korratatakse iga kaheksa sekundi järel, kuni heli vaibumiseni või kuni te nutualarmi välja lülitate.

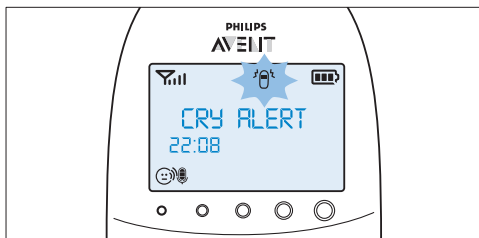

- 3 Nutualarmi väljalülitamiseks valige menüüst "Cry alert" (nutualarm) ja valige nuppude + ja - abil säte "Vibration OFF" (vibroalarm väljas).

7.8 Kell

Kella väikeseadistus on peidetud. Saate valida kella näitamise ja seadistada kellaaja keskseadme menüüs.

- 1 Valige menüüs nuppude + ja - abil "Set clock" (kella seadistus) ja vajutage kinnitamiseks nuppu OK.
- 2 Kasutage suvandi "Show Time" (aja näitamine) valimiseks nuppe + ja - ning vajutage kinnitamiseks nuppu OK.
- 3 Valige nuppude + ja - abil "Set the time" (kella seadistamine) ja vajutage seadistamiseks nuppu OK.

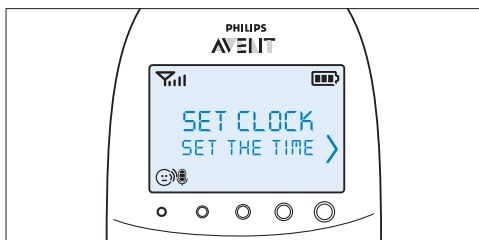

- Ekraani tunninäidik hakkab vilkuma.

- 4 Määrake tund ning vajutage kinnitamiseks nuppu OK.

- Ekraani minutinäidik hakkab vilkuma.

- 5 Määrake minutid ning vajutage kinnitamiseks nuppu OK.

- Kellaeg vaheldub muude näidikutega ekraani teateväljal.

7.9 Keel

Selle menüüsuvandi abil saate muuta keeleseadistust.

- 1 Valige menüüs nuppude + ja - abil "Set language" (keele seadistus) ja vajutage kinnitamiseks nuppu OK.

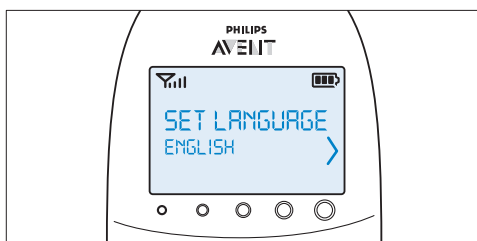

- 2 Kasutage keele valimiseks nuppe + ja - ning vajutage kinnitamiseks nuppu OK.

⊖ Märkus.

Keskseadme esmakordsel sisselülitamisel ja pärast lähtestamist ilmub see suvand automaatselt ekraanile.

7.10 Võtmelukk

Selleks, et vältida keskseadme kaasaskandmise ajal kogemata nuppudele vajutamist, saate aktiveerida võtmeluku.

- 1 Võtmeluku aktiveerimiseks vajutage nuppu "OK".

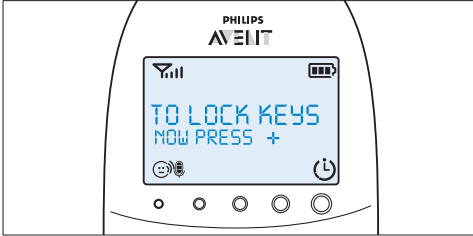

- 2 Vajutage kahe sekundi jooksul + nuppu.

☰ Märkus.

Kui te ei vajuta + nuppu kahe sekundi jooksul, jäävad juhised ekraanile kuvatuks.

- Kui olete + nuppu vajutanud, kuvatakse ekraanile temperatuuri ja niiskustaseme näidu asemel tekst "Keys locked" (võtmelukk).

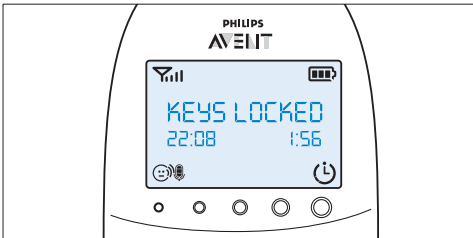

- 3 Võtmeluku väljalülitamiseks vajutage nuppu "OK". Kui ekraanile kuvatakse tekst juhistega, vajutage kahe sekundi jooksul nuppu +.

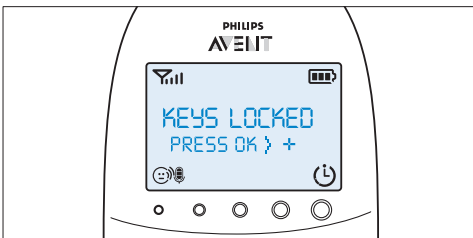

7.10.1 Märkused

- Kui te vajutate pärast võtmeluku aktiveerimist mõnda muud nuppu kui nupp "OK", lülitub ekraan sisse ja ekraani teisel real kuvatakse juhised selle kohta, kuidas võtmelukk välja lülitada.
- Kui te vajutate pärast võtmeluku aktiveerimist nuppu "OK", näete ekraanil juhiseid selle kohta, mida teha edasi selleks, et võtmelukk välja lülitada.
- Kui võtmelukk on aktiveeritud, saate otsingu ja toitmise taimeri alarmi peatada nupust OK. Sellisel juhul jääb võtmelukk aktiivseks.
- Kui nutualarm, temperatuurialarm või niiskusalarm aktiveeruvad ja võtmelukk on aktiivne, siis tuleb esmalt deaktiveerida võtmelukk ja seejärel menüü kaudu nutualarm või temperatuurialarm.

8 Kaelanöör

Beebivahiga on kaasas mugav kaelanöör, mis võimaldab keskseadet kaasas kanda.

8.0.1 Kaelanööri ühendamine

- 1 Sisestage kaelanööri otsas olev aas läbi keskseadme ülasaos oleva avause.

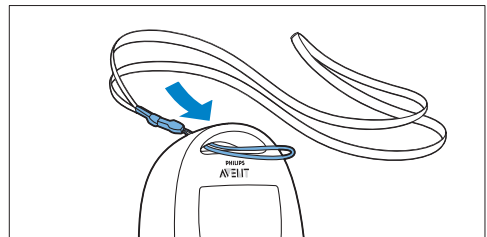

- 2 Tõmmake kaelanöör läbi otsas oleva aasa ja pingutage.

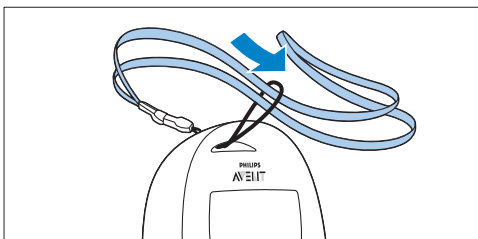

8.0.2 Kaelanööri ära võtmine

- 1 Vedage kaelanöör läbi otsas oleva aasa.
- 2 Tõmmake otsas olev aas keskseadme ülaosas olevast avast välja.

9 Puhastamine ja hooldus

Hoiatus.

Ärge kastke keskseadet, beebiseadet ega keskseadme laadijat vette ega peske neid kraani all.

Hoiatus.

Ärge kasutage pihustatavaid või vedelaid puhastusvahendeid.

- 1 Kui beebiseade ja laadija on voluvõrku ühendatud, siis ühendage need lahti.
- 2 Puhastage keskseadet, laadijat ja beebiseadet kuiva lapiga.
- 3 Puhastage adaptereid kuiva lapiga.

10 Hoiundamine

Kui te ei katse beebivahti mõnda aega kasutada, tegutsege järgnevalt.

- Eemaldage tavapatareid beebiseadmest.
- Eemaldage taaslaetavad patareid keskseadmest.
- Pange keskseade, beebiseade ja adapterid jahedasse kuiva kohta hoiule.

11 Tarvikute tellimine

Tarvikute või varuosade ostmiseks külastage veebilehte www.shop.philips.com/service või pöörduge kohaliku Philipsi edasimüüja poole. Võite samuti ühendust võtta oma riigi Philipsi klienditeeninduskeskusega (vt kontaktandmeid üleilmselt garantiilehelt). Kui teie riigis ei ole klienditeeninduskeskust, pöörduge Philipsi kohaliku müügisindaja või Philipsi hoolduskeskuse poole.

12 Garantii ja tugi

Kui vajate teavet või abi, külastage Philipsi veebilehte www.philips.com/support või pöörduge oma riigi Philipsi klienditeeninduskeskuse (kontaktandmed leiате üleilmselt garantiilehelt). Kui teie riigis ei ole klienditeeninduskeskust, pöörduge Philipsi kohaliku edasimüüja või Philipsi teeninduskeskuse poole.

13 Korduma kippuvad küsimused

Selles peatükis on toodud seadme kohta enim küsitud küsimused. Kui te ei leia oma küsimusele vastust, külastage täiendavate korduma kippuvate küsimuste jaoks lehekülge www.philips.com/support või võtke ühendust oma riigi klienditeeninduskeskusega.

Mida kujutab endast Eco Max režiim? Kuidas see režiim aitab kaitsta keskkonda?

- Eco Max režiim on välja töötatud selleks, et saaksite vähendada oma beebivahi energiatarvet. Kui jälgite beebit väikse vahemaa tagant, võite sisse lülitada Eco Max režiimi. Eco Max režiimil tarbib beebivahat vähem energiat ja on tänu sellele keskkonnasäästlikum.

Miks ei hakka beebiseadme sisselülitatud toite ja keskseadme märgutuli "LINK" (side) põlema, kui ma vajutan seadmete sisse-/väljalülitamisnuppe?

- Võib-olla on keskseadme akupatareid tühjaks saanud ning keskseade pole elektrivõrku ühendatud. Sisestage väike pistik keskseadmesse ja adapter seinakontakti. Seejärel vajutage beebiseadmega ühenduse loomiseks sisse-välja nupule.
- Võib-olla on beebiseadme tavapatareid tühjaks saanud ja beebiseade pole elektrivõrguga ühendatud. Asendage tavapatareid või ühendage beebiseade elektrivõrguga. Seejärel vajutage keskseadmega ühenduse loomiseks sisse-välja nupule.
- Kui keskseadme ühenduse märgutuli "LINK" (side) ei hakka ikka vilkuma, kasutage lähtestamise funktsiooni tehase seadme vaikeseadete taastamiseks.

Miks vilgub keskseadme ühenduse märgutuli "LINK" (side) pidevalt punaselt ja miks kuvatakse ekraanil teadet "NOT LINKED" (ühendus puudub) või "I AM LINKING" (side loomine)?

- Beebiseade ja keskseade on teineteise tööpiirkonnast väljas. Viige keskseade beebiseadmele lähemale.
- Võib-olla on beebiseade välja lülitatud. Lülitage beebiseade sisse.

Miks beebiseadme aku laetuse märgutuli vilgub punaselt?

- Beebiseadme tavapatareid on tühjaks saanud. Asendage tavapatareid või ühendage beebiseade elektrivõrguga (vt ptk „Ettevalmistus kasutamiseks”).

Miks teeb keskseade katkendlikku heli?

- Kui keskseade annab ühenduse märgutule "LINK" (side) pideva punaselt vilkumise ajal helisignaali ja ekraanile on kuvatud teade "NOT LINKED" (ühendus puudub) või "I AM LINKING" (side loomine), siis on ühendus beebiseadmega katkenud. Viige keskseade beebiseadmele lähemale või lülitage beebiseade sisse, kui see on välja lülitatud.
- Kui keskseade annab katkendlikku helisignaali ja ekraanile on kuvatud tühja patarei sümbol, on keskseadme akupatareid tühjaks saanud. Laadige akupatareid.
- Kui olete keskseadmel ruumi temperatuuriskaala seadistanud ja temperatuurialarm on sisse lülitatud, hakkab keskseade helisignaali andma, kui temperatuur langeb alla seadistatud miinimumtaseme üle seadistatud maksimumtaseme.
- Kui olete keskseadmel ruumi niiskusskaala seadistanud ja niiskusalarm on sisse lülitatud, hakkab keskseade helisignaali andma, kui niiskustase langeb alla seadistatud miinimumtaseme või üle seadistatud maksimumtaseme.
- Võib-olla on beebiseade välja lülitatud. Lülitage beebiseade sisse.

Miks teeb seade kiledat häält?

- Seadmed on teineteisele liiga lähedal. Hoolitsege selle eest, et beebi- ja keskseadme vaheline kaugus oleks vähemalt 1 m.
- Keskseadme helitugevus on liiga kõrgele seatud. Vähendage keskseadme helitugevust.

Miks ma heli ei kuule?/Miks ma beebi nuttu ei kuule?

- Keskseadme helitugevus on liiga madalale seatud või välja lülitatud. Suurendage keskseadme helitugevust.
- Beebiseadme mikrofone tundlikkuse tase on liiga madalale seatud. Tõstke keskseadme menüüst mikrofone tundlikkuse tase kõrgemale.
- Võib-olla on keskseade ja beebiseade teineteise tööpiirkonnast väljas. Vähendage seadmetevahelist kaugust.

Miks reageerib keskseade teistele helidele liiga kiiresti?

- Beebiseade võtab vastu helisid, mis ei kuulu teie beebile. Liigutage beebiseade beebile lähemale (kuid järgige minimaalse 1 m kauguse nõuet).
- Beebiseadme mikrofone tundlikkuse tase on liiga madalale seatud. Tõstke keskseadme menüüst mikrofone tundlikkuse tase kõrgemale.

Miks keskseade reageerib beebi nutule liiga aeglaselt?

- Beebiseadme mikrofone tundlikkuse tase on liiga madalale seatud. Tõstke keskseadme menüüst beebiseadme mikrofone tundlikkuse tase kõrgemale.
- Eco Maxi režiim on sees ja beebiseade lülitab DECT-signaali sisse vaid siis, kui beebi häält teeb. DECT-signaalide pidevaks saatmiseks ja keskseadme reageerimise kiirendamiseks lülitage Eco Maxi režiim välja.

Miks tühjenevad beebiseadme tavapatareid kiiresti?

- Mikrofone tundlikkuse tase on seatud liiga kõrgele, mis põhjustab seda, et beebiseade on tihedamini saaterežiimis. Vähendage keskseadme menüüst mikrofone tundlikkuse taset.
- Beebiseadme helitase on liiga kõrgele seatud, mis põhjustab seda, et beebiseade tarbib palju voolu. Vähendage beebiseadme helitugevust.
- Olete seadistanud maksimaalse temperatuuri, mis on tegelikust ruumi temperatuurist madalam või minimaalse temperatuuri, mis on tegelikust ruumi temperatuurist kõrgem. Beebiseade jätkab andmete edastamist keskseadmele ja seega tarbib rohkem energiat. See põhjustab beebiseadme mittelaetavate patareide kiire tühjenemise.
- Olete seadistanud maksimaalse niiskustaseme, mis on tegelikust ruumi niiskustasemest madalam või minimaalse niiskustaseme, mis on tegelikust ruumi niiskustasemest kõrgem. Beebiseade jätkab andmete edastamist keskseadmele ja seega tarbib rohkem energiat. See põhjustab beebiseadme mittelaetavate patareide kiire tühjenemise.
- Võib-olla olete öötule sisse lülitanud. Kui soovite öötuld kasutada, soovitage beebiseadet elektrivõrgust toita.

Miks keskseadme laadimise aeg ületab 10 tundi?

- Võib-olla oli keskseade laadimise ajal sisse lülitatud. Lülitage keskseade laadimise ajaks välja.

Beebivahi spetsifikatsioonijärgne tööpiirkond on 330 meetrit. Miks minu beebivaht töötab sellest palju väiksema tegevusraadiusega?

- Spetsifitseeritud tööpiirkond kehtib õues ja vabas õhus. Maja sees on tegevuspiirkond piiratud seadmetevaheliste seinte ja/või lagede arvuga. Maja sees on tegevusraadius kuni 50 meetrit.

Miks kaob aeg-ajalt ühendus? Miks on heli katkendlik?

- Beebiseade ja keskseade töötavad tõenäoliselt tööpiirkonna piirialal. Katsuge muuta seadmete asukohta või vähendage seadmetevahelist kaugust. Palun pidage silmas, et seadmetevahelise ühenduse taasloomine toimub umbes 30 sekundi jooksul.
- Võib-olla olete asetanud seadme raadiosaatja või muu DECT-tehnoloogiaga varustatud seadme, näiteks DECT-telefoni või teise 1,8 GHz / 1,9 GHz beebivahi lähedusse. Viige seade teistest seadmetest eemale, kuni ühendus taastub.

Mis juhtub elektrivõrgu rikke korral?

- Kui vanemaseade on piisavalt laetud, jätkab seade võrgurikke ajal tööd. Kui lapseseadmesse on sisestatud patareid, siis elektrivõrgu rikke ajal jätkab ka lapseseade tööd.

Kas beebivaht on piisavalt turvaline nii pealtkuulamise kui ka interferentsi suhtes?

- Beebivahis kasutatud DECT-tehnoloogia kindlustab, et teised seadmed ei tekita mingit interferentsi ja pealtkuulamine pole võimalik.

Keskseadme eeldatav tööaeg on kuni 18 tundi.

Miks on minu keskseadme tööaeg lühem?

- Kui keskseade on esmakordselt laetud, on tööaeg lühem kui 18 tundi. Akupatareid saavutavad oma täismahtuvuse alles pärast seda, kui olete neid vähemalt neli korda laadinud ja tühjendanud.
- Keskseadme helitase on seatud liiga kõrgele, mis põhjustab keskseadme suurt energiatarvet. Vähendage keskseadme helitugevust.
- Mikrofoni tundlikkuse tase on seatud liiga kõrgele, mis põhjustab seda, et beebiseade on tihedamini saaterežiimis. Vähendage keskseadme menüüst mikrofoni tundlikkuse taset.

Miks kulub väljalülitatud keskseadme laadimisel veidi aega, enne kui aku laetuse indikaator ekraanile ilmub?

- See on normaalne. Väljalülitatud keskseade vajab vooluvõrku ühendamise korral mõned sekundid aktiveerumiseks. Keskseadme ühendamisel peab see esmalt kontrollima laadimist ja mõõtma aku laetuse taset, enne kui on võimalik kuvada aku laetuse indikaator.

Miks tühjenevad keskseadme akupatareid kiiresti?

- Akupatareid on vananenud ja tuleb välja vahetada. Uute laaslaetavate patareide tellimiseks vaadake peatükki "Tarvikute tellimine".

Sadržaj

1	Uvod	115
2	Pregled	116
3	Priprema za uporabu	116
3.1	Jedinica za bebu	116
3.2	Roditeljska jedinica	118
4	Uporaba monitora za bebe	119
4.1	Postavljanje monitora za bebe	119
4.2	Povezivanje roditeljske jedinice i jedinice za bebu	119
5	Funkcije i indikatori jedinice za bebu	121
5.1	Noćno svjetlo	121
5.2	Funkcija uspavanke	121
5.3	Projektor	122
5.4	Pozivanje roditeljske jedinice	123
5.5	Indikator napunjenosti baterije	123
6	Funkcije i indikatori roditeljske jedinice	124
6.1	Izbornik značajki za umirivanje	124
6.2	Glasnoća	127
6.3	Funkcija Talk (Govor)	127
6.4	Način rada za noćno prigušivanje	128
6.5	Upozorenje za nisku razinu napunjenosti baterije jedinice za bebu	128
6.6	Indikatori napunjenosti baterije	129
6.7	Indikator jačine signala	130
6.8	Ponovno postavljanje	131
7	Izbornik roditeljske jedinice	131
7.1	Navigacija izbornikom	131
7.2	Osjetljivost	132
7.3	Način rada Eco Max	133
7.4	Mjerač vremena za hranjenje	134
7.5	Temperatura	135
7.6	Vlažnost	136
7.7	Upozorenje za plač	137
7.8	Sat	137
7.9	Jezik	138
7.10	Zaključavanje gumba	138

8	Traka za nošenje oko vrata	139
9	Čišćenje i održavanje	139
10	Spremanje	139
11	Naručivanje dodatnog pribora	139
12	Jamstvo i podrška	140
13	Česta pitanja	140

1 Uvod

Čestitamo na kupnji i dobro došli u Philips AVENT! Kako biste u potpunosti iskoristili podršku koju nudi tvrtka Philips AVENT, registrirajte svoj proizvod na www.philips.com/welcome. Tvrtka Philips AVENT predana je proizvodnji pouzdanih proizvoda za brigu o djeci koji roditeljima pružaju potrebnu sigurnost. Uz ovaj monitor za bebe tvrtke Philips AVENT možete čuti svoju bebu u bilo koje doba dana bez ikakve buke. DECT tehnologija jamči vezu bez smetnji i kristalno čist zvuk između roditeljske i jedinice za bebu.

Senzor temperature omogućuje vam nadzor temperature u bebinoj sobi i nudi osobno prilagođene postavke koje će vam pomoći da održite ugodnu temperaturu.

Ovaj monitor za bebe ima jedinicu za bebu s projektorom i roditeljsku jedinicu s posebnim zaslonom za umirivanje koji omogućava daljinsko upravljanje opcijama za umirivanje (noćno svjetlo, uspavanke i projektor) na jedinici za bebu.

2 Pregled

• I Zaslon

- 1 Indikator jačine signala
- 2 Eco Max indikator
- 3 Simbol načina rada za noćno prigušivanje
- 4 Indikator upozorenja za plač
- 5 Simbol isključenog zvuka
- 6 Indikator napunjenosti baterije
- 7 Simbol upozorenja za vlažnost
- 8 Navigacijska strelica
- 9 Simbol temperature
- 10 Polje za poruku
- 11 Indikator osjetljivosti mikrofona
- 12 Simbol noćnog svjetla
- 13 Simbol uspavanke
- 14 Simbol projektora
- 15 Simbol mjerača vremena ili ponavljanja mjerača vremena

• II Roditeljska jedinica

- 1 Gumb za uključivanje/isključivanje
- 2 Gumb TALK (Govor)
- 3 Gumb za noćno prigušivanje
- 4 - gumb za pomicanje unatrag
- 5 Mikrofon
- 6 Indikator LINK (Veza)
- 7 Zaslon
- 8 Indikatori razine zvuka
- 9 Gumb MENU (Izbornik)
- 10 + gumb za pomicanje unaprijed
- 11 Indikator napunjenosti baterije
- 12 Gumb OK (U redu)
- 13 Gumb za umirivanje
- 14 Rukohvat/otvor za traku za nošenje oko vrata
- 15 Odjeljak za punjive baterije
- 16 Poklopac odjeljka za punjive baterije
- 17 Kontakti za punjenje
- 18 Punjive baterije
- 19 Traka za nošenje oko vrata
- 20 Utičnica za mali utikač adaptera
- 21 Punjač
- 22 Malí utikač adaptera
- 23 Adapter

• III Jedinica za bebu

- 1 Projektor
- 2 Noćno svjetlo
- 3 Gumb FIND (Traži)
- 4 Mikrofon
- 5 Gumb za uključivanje/isključivanje projektora
- 6 Gumb za sljedeću uspavanku
- 7 Gumb za reprodukciju/zaustavljanje uspavanke
- 8 Gumb za glasnoću -
- 9 Indikator napajanja
- 10 Gumb za uključivanje/isključivanje
- 11 Indikator napunjenosti baterije
- 12 Gumb za uključivanje/isključivanje noćnog svjetla
- 13 Gumb za glasnoću +
- 14 Senzor vlažnosti
- 15 Senzor temperature
- 16 Zvučnik
- 17 Utičnica za audio uređaj
- 18 Utičnica za mali utikač adaptera
- 19 Odjeljak za nepunjive baterije
- 20 Poklopac odjeljka za nepunjive baterije
- 21 Malí utikač adaptera
- 22 Adapter
- 23 AUX kabel

3 Priprema za uporabu

VAŽNO: prije uporabe monitora za bebe pažljivo pročitate sigurnosne upute i spremite ih za buduće potrebe.

3.1 Jedinica za bebu

Jedinicu za bebu koristite uz napajanje preko lokalne mreže. Kako biste osigurali automatsko rezervno napajanje u slučaju prekida mrežnog napajanja, savjetujemo da umetnete nepunjive baterije.

3.1.1 Rad na mrežno napajanje

- 1 Adapter umetnite u zidnu utičnicu, a mali utikač za aparat u jedinicu za bebu.

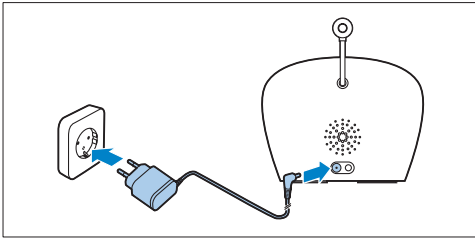

3.1.2 Postavljanje nepunjivih baterija

U slučaju prekida mrežnog napajanja, jedinica za bebu može raditi koristeći četiri R6 AA alkalne baterije od 1,5V (nisu u kompletu). Nemojte koristiti punjive baterije. Jedinica za bebu nema funkciju punjenja, a punjive baterije polako se prazne ako se ne koriste.

Upozorenje:

Prilikom umetanja nepunjivih baterija iskopčajte jedinicu za bebu i pazite da vam ruke i aparat budu suhi.

Napomena:

Savjetujemo vam da jedinicu za bebu koristite priključenu na mrežno napajanje jer ona ima ograničeno vrijeme rada kada je koristite s nepunjivim alkalnim baterijama. Vrijeme rada s nepunjivim baterijama je 24 sata.

- 1 Gurnite bravicu kako biste otpustili poklopac odjeljka za nepunjive baterije i odvojite poklopac.

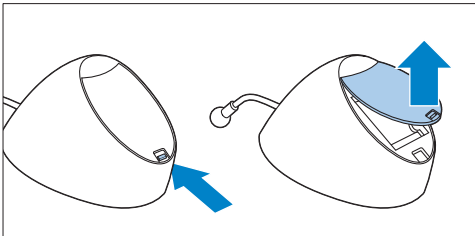

- 2 Umetnite četiri nepunjive baterije.

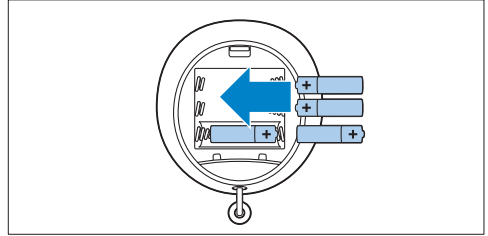

Napomena:

Pazite da polovi - i + budu pravilno orijentirani.

- 3 Kako biste vratili poklopac, najprije umetnite jezičce u otvore na rubu odjeljka za nepunjive baterije.

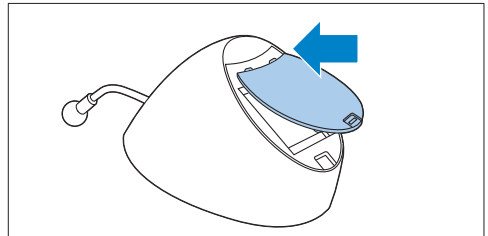

- 4 Zatim gurajte poklopac prema dolje dok ne sjedne na mjesto ("klik").

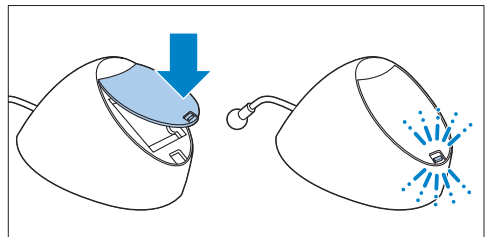

3.2 Roditeljska jedinica

Roditeljska jedinica radi na dvije punjive baterije koje se isporučuju s monitorom za bebe.

3.2.1 Umetanje punjivih baterija

1 Gurnite poklopac odjeljka za punjive baterije tako da sklizne s roditeljske jedinice.

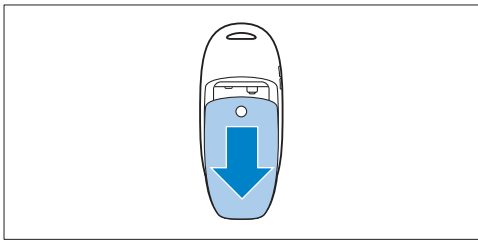

2 Umetnite punjive baterije.

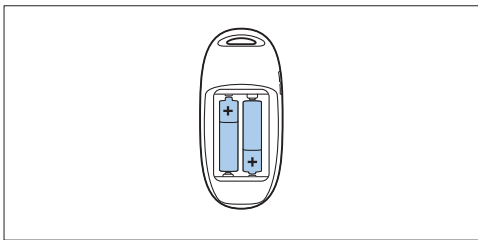

Napomena:

Provjerite jesu li polovi baterija + i - okrenuti u odgovarajućem smjeru.

3 Vratite poklopac odjeljka za punjive baterije na roditeljsku jedinicu. Gurajte ga dok ne sjedne na odgovarajuće mjesto ("klik").

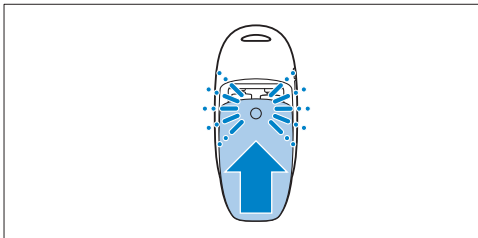

3.2.2 Punjenje roditeljske jedinice

Napunite roditeljsku jedinicu prije prve uporabe ili kada ona naznačuje da su baterije gotovo prazne.

Važno: imajte na umu da roditeljsku jedinicu trebate puniti punih 10 sati kako bi se mogla bežično koristiti 18 sati.

1 Umetnite mali utikač za aparat u utičnicu sa stražnje strane punjača. Umetnite adapter u zidnu utičnicu.

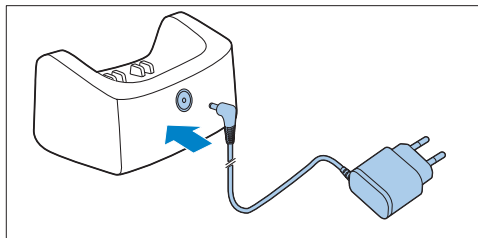

2 Stavite roditeljsku jedinicu u punjač.

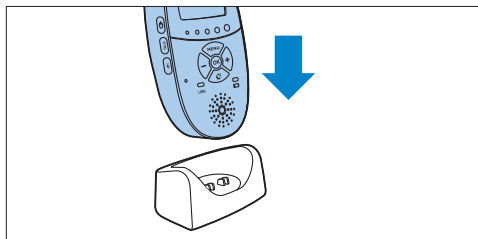

- *Zaslon će se uključiti, a indikatori napunjenosti baterije ukazivat će na to da se roditeljska jedinica puni. Informacije o indikatorima napunjenosti baterije potražite u odjeljku "Indikatori punjenja baterije" u poglavlju "Funkcije i indikatori roditeljske jedinice".*

3 Roditeljsku jedinicu ostavite u ukopčanom punjaču dok se punjive baterije potpuno ne napune.

Napomena:

Kada počnete koristiti monitor za bebe, potrebna su četiri ciklusa punjenja i pražnjenja prije nego što punjive baterije dosegnu svoj puni kapacitet.

4 Uporaba monitora za bebe

4.1 Postavljanje monitora za bebe

Upozorenje:

Jedinicu za bebu držite izvan dohvata bebe. Nemojte stavljati jedinicu za bebu u bebin krevet ili ogradicu za igranje.

- 1 Budući da kabel jedinice za bebu predstavlja potencijalnu opasnost od davljenja, pazite da jedinica za bebu i njezin kabel budu najmanje 1 metar/3,5 stopa od bebe.

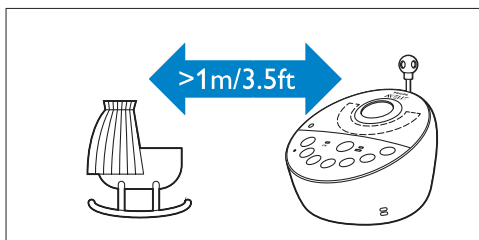

- 2 Kako biste spriječili oglašavanje jedne ili obje jedinice visokim tonovima, pazite da roditeljska jedinica bude najmanje 1 metar/3,5 stope udaljena od jedinice za bebu.

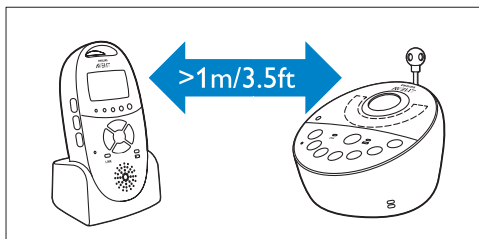

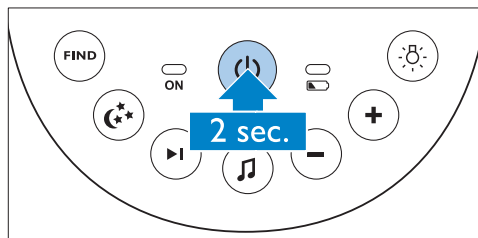

4.2 Povezivanje roditeljske jedinice i jedinice za bebu

- 1 Pritisnite i 2 sekunde držite gumb za uključivanje/isključivanje  na jedinici za bebu.

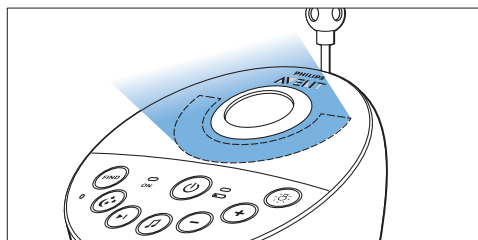

- *Nakratko će se uključiti noćno svjetlo te indikatori napunjenosti baterije i napajanja.*



- 2 Pritisnite i 2 sekunde držite gumb za uključivanje/isključivanje  na roditeljskoj jedinici.

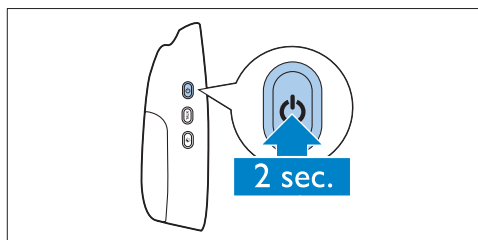

- *Zaslon će se uključiti i nakratko prikazati sve indikatore i simbole. Zatim će indikatori i simboli postepeno isključiti, a indikator napunjenosti baterije će nestati.*

Napomena:

Prilikom prvog uključivanja roditeljske jedinice ili nakon ponovnog postavljanja morate odabrati željeni jezik prikaza (pogledajte odjeljak "Jezik" u poglavlju "Izbornik roditeljske jedinice").

- **Indikator veze na roditeljskoj jedinici početak će bljeskati crveno, a na zaslonu će se prikazati poruka "I AM LINKING"** (Povezivanje u tijeku).

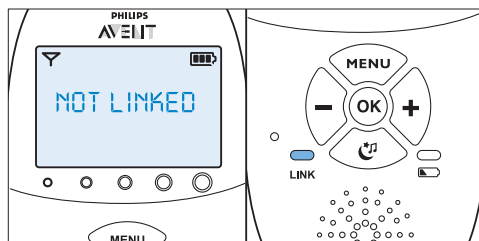
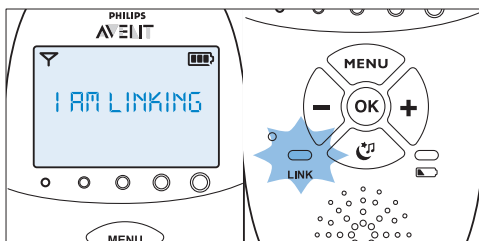

- **Kada se uspostavi veza između roditeljske jedinice i jedinice za bebu, indikator veze početak će svijetliti zeleno. Na zaslonu će se prikazati indikator jačine signala i poruka "LINKED"** (Veza uspostavljena).

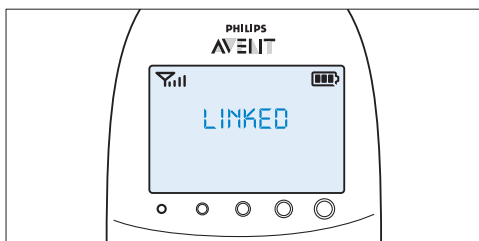

- **Ako se veza ne uspostavi u roku od 10 sekundi, na zaslonu će se naizmjenično prikazivati poruke "NOT LINKED" (Veza nije uspostavljena) i "I AM LINKING" (Povezivanje u tijeku). Ako se veza ne uspostavi niti nakon 30 sekundi, roditeljska jedinica početak će se oglašavati zvučnim signalom, a na zaslonu će se prikazati samo poruka "NOT LINKED" (Veza nije uspostavljena).**

Što učiniti u slučaju da se veza ne uspostavi

- Možda je roditeljska jedinica izvan dometa jedinice za bebu. Približite roditeljsku jedinicu jedinici za bebu, ali ne bliže od 1 metra/3,5 stopa.
- Jedinica za bebu ili roditeljska jedinica može prekinuti vezu jer je preblizu drugom DECT aparatu (npr. bežičnom telefonu). Isključite taj DECT aparat ili jedinicu smjestite dalje od njega.
- Možda je jedinica za bebu isključena. Uključite jedinicu za bebu.

4.2.1 Radni domet

- U oba standardna načina rada (Smart Eco i Eco Max), radni domet iznosi 330 metara/1000 stopa na otvorenom i do 50 metara/150 stopa u zatvorenom prostoru.
- Radni domet monitora za bebe razlikuje se ovisno o okruženju i čimbenicima koji uzrokuju smetnje. Mokri i vlažni materijali uzrokuju tolike smetnje da je gubitak dometa do 100%. Informacije o smetnjama koje uzrokuju suhi materijali potražite u tablici u nastavku

Suhi materijali	Debljina materijala	Gubitak dometa
Drvo, žbuka, karton, staklo (bez metala, žica ili olova)	< 30 cm (12 inča)	0-10%
Cigla, šperploča	< 30 cm (12 inča)	5-35%
Pojačani beton	< 30 cm (12 inča)	30-100%
Metalne rešetke ili šipke	< 1 cm (0,4 inča)	90-100%
Metalne ili aluminijske ploče	< 1 cm (0,4 inča)	100%

5 Funkcije i indikatori jedinice za bebu

5.1 Noćno svjetlo

Noćno svjetlo stvara meko osvetljenje koje umiruje bebu.

- 1 Pritisnite gumb za uključivanje/isključivanje noćnog svjetla na jedinici za bebu kako biste uključili noćno svjetlo.

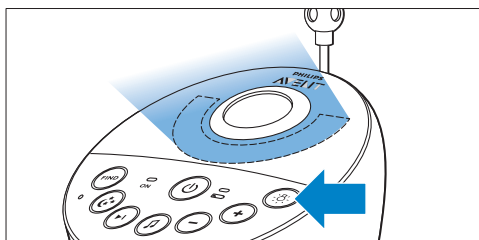

- prikazuje se na zaslonu roditeljske jedinice.
- 2 Za isključivanje noćnog svjetla ponovo pritisnite gumb za uključivanje/isključivanje noćnog svjetla.
 - *Noćno svjetlo postepeno blijedi prije nego se potpuno ugasi.*
 - nestaje sa zaslonu roditeljske jedinice.

5.2 Funkcija uspavanke

- 1 Pritisnite gumb za reprodukciju/zaustavljanje uspavanke na jedinici za bebu za reprodukciju posljednje odabrane uspavanke.

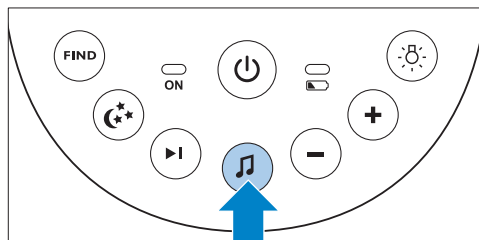

- *Odabrana uspavanka ponavlja se sukladno postavljenom vremenu.*
- *Ako uspavanka nije ranije odabrana, reproducirat će se uspavanka 1.*

- 2 Pritisnite gumb za sljedeću uspavanku kako biste odabrali drugu uspavanku s popisa.

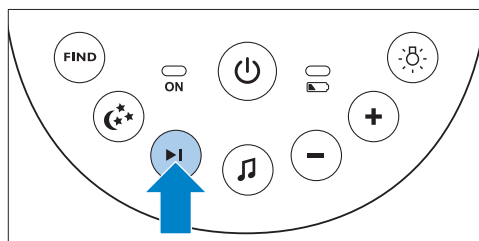

- Ako se ne reproducira nijedna uspavanka, kada pritisnete gumb za sljedeću uspavanku , počet će reprodukcija posljednje odabrane uspavanke.
- Ako pritisnete gumb za sljedeću uspavanku tijekom reprodukcije uspavanke, počet će reprodukcija sljedeće uspavanke.

- 3** Kako biste prilagodili razinu zvuka uspavanke, pritisnite gumb za glasnoću + ili – na jedinici za bebu.

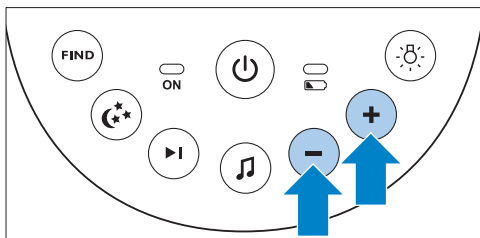

ⓘ Napomena:

Glasnoću zvučnika jedinice za bebu možete postaviti samo dok se reproducira uspavanke. Ako ste glasnoću za uspavanku postavili na višu razinu na jedinici za bebu, zvuk će biti glasniji i kada koristite funkciju za govor na roditeljskoj jedinici.

- 4** Kako biste zaustavili reprodukciju uspavanke prije isteka postavljenog vremena, pritisnite gumb za reprodukciju/prekid uspavanke  na jedinici za bebu.

- Prvi uzorak s projektora postepeno postiže puni intenzitet u roku od 2 sekunde. Projicira se 8 sekundi i zatim postepeno slabi 2 sekunde dok sljedeći uzorak postepeno jača.

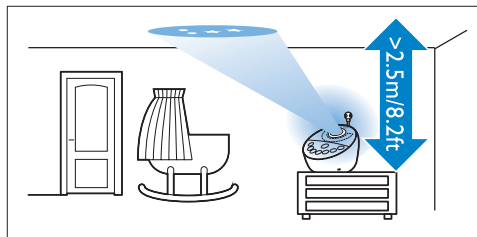

- Postoji šest različitih uzoraka i svaki od njih se projicira 10 sekundi. Nakon prikazivanja svih šest uzoraka, projektor će ponovno pokrenuti 1. uzorak. Uzorci se ponavljaju sukladno postavljenom vremenu (pročitajte odjeljak “Projektor” u poglavlju “Funkcije i indikatori roditeljske jedinice”).

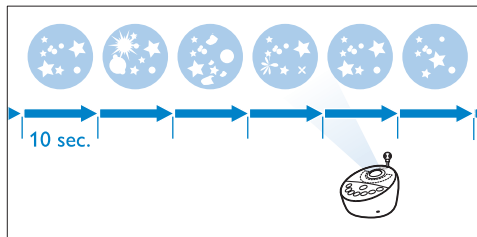

5.3 Projektor

Uključivanjem projektoru možete umiriti bebu svjetlosnim uzorcima u boji koji se projiciraju na stropu.

- 1** Pritisnite gumb za uključivanje/isključivanje kako biste uključili projektor.

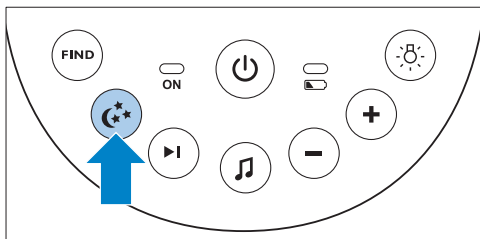

- 2** Kako biste isključili projektor prije isteka postavljenog vremena, ponovo pritisnite gumb za njegovo uključivanje/isključivanje.

- Projicirani uzorak postepeno će slabiti i projektor će se isključiti.
- Sa zaslona će se nestati simbol projektoru.

- Na zaslonu roditeljske jedinice prikazat će se simbol projektoru.

5.4 Pozivanje roditeljske jedinice

Ako ste izgubili roditeljsku jedinicu, pomoću gumba FIND (Traži) na jedinici za bebu možete pronaći roditeljsku jedinicu.

Napomena:

Funkcija pozivanja funkcionira samo kada je roditeljska jedinica uključena.

- 1 Pritisnite gumb FIND (Traži) na jedinici za bebu.

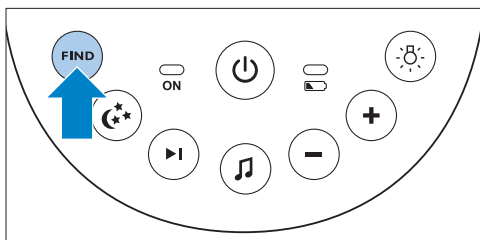

- Na zaslonu roditeljske jedinice prikazat će se poruka "PAGING" (Pozivanje), a roditeljska jedinica oglasit će se zvučnim signalom za pozivanje.

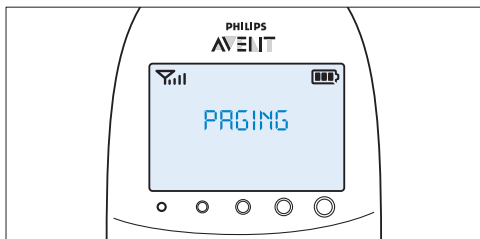

- 2 Za zaustavljanje zvučnog signala za pozivanje ponovo pritisnite gumb FIND (Traži) na jedinici za bebu ili pritisnite bilo koji gumb na roditeljskoj jedinici.

Napomena:

Zvučni signal za pozivanje automatski će se zaustaviti nakon 2 minute.

5.5 Indikator napunjenosti baterije

- 1 Indikator napunjenosti baterije svijetli zeleno kada jedinica za bebu upotrebljava baterijsko napajanje i baterije imaju dovoljno energije.

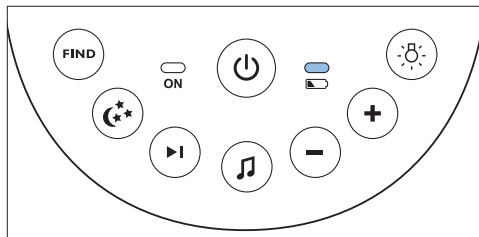

- 2 Indikator napunjenosti baterije brzo bljeska crveno kada su baterije pri kraju dok jedinica za bebu upotrebljava baterijsko napajanje.

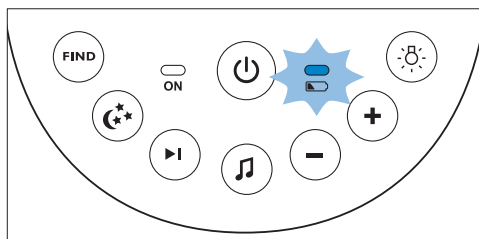

- Zamijenite baterije kada budu pri kraju.
- Ako se baterije isprazne dok jedinica za bebu radi na baterijsko napajanje, ona će se isključiti, a roditeljska jedinica izgubit će vezu s jedinicom za bebu.

Napomena:

Savjetujemo vam da jedinicu za bebu koristite priključenu na mrežno napajanje jer ona ima ograničeno vrijeme rada kada je koristite s nepunjavim alkalnim baterijama. Vrijeme rada s nepunjavim baterijama je 24 sata.

6 Funkcije i indikatori roditeljske jedinice

6.1 Izbornik značajki za umirivanje

Roditeljska jedinica ima zaseban izbornik sa svim značajkama za umirivanje: noćnim svjetlom, uspavankom i projektorom. Kako biste ga otvorili, pritisnite gumb za umirivanje. Ovaj izbornik omogućava vam daljinsko upravljanje noćnim svjetlom, uspavankama i projektorom.

- 1 Kako biste otvorili izbornik značajki za umirivanje, pritisnite gumb za umirivanje.

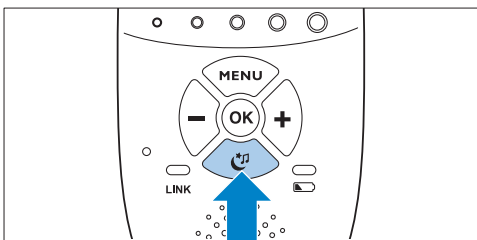

- Prikazat će se zaslon izbornika značajki za umirivanje. Ovaj zaslon prikazuje tri značajke na jedinici za bebu: noćno svjetlo, uspavanku i projektor. Za svaku značajku postoje dva segmenta: polje za uključivanje/isključivanje i polje izbornika s opcijama.

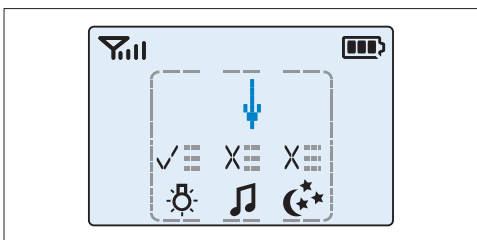

Napomena:

Ako ne pritisnete nijedan gumb u roku od 7 sekundi, izbornik za umirivanje će se zatvoriti i zaslon će se vratiti na normalan prikaz.

- 2 Pomoću gumba + i - usmerite strelicu prema značajki za umirivanje.

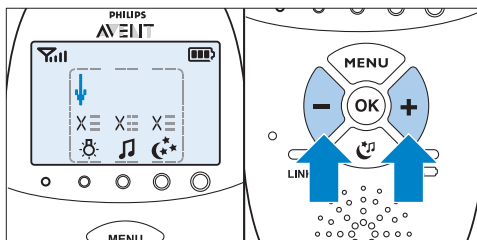

- 3 Kako biste uključili ili isključili značajku za umirivanje, pritisnite OK.

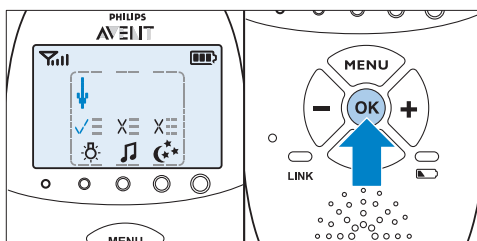

- Kada je značajka uključena, iznad njezinog simbola nalazi se kvačica.
- Kada je značajka isključena, iznad njezinog simbola nalazi se "x".

- 4 Kako biste otvorili izbornik s opcijama značajke, pomaknite strelicu preko polja izbornika s opcijama i pritisnite OK.

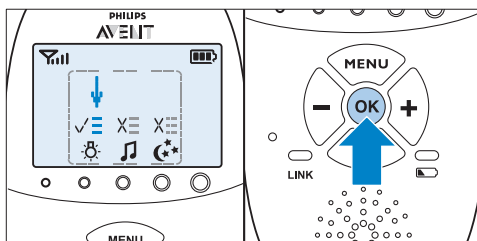

- 5 Kroz popis opcija možete se kretati pomoću gumba - i +; za odabir opcije pritisnite OK.

- 6 Kako biste izašli iz izbornika značajki za umirivanje, pritisnite gumb za umirivanje.

6.1.1 Noćno svjetlo

Ova značajka za umirivanje omogućava vam uključivanje ili isključivanje i postavljenje mjerača vremena za noćno svjetlo.

- 1 Kako biste odabrali značajku noćnog svjetla, pomoću gumba + i - pomaknite strelicu iznad simbola noćnog svjetla i pritisnite OK kako biste uključili ili isključili noćno svjetlo.

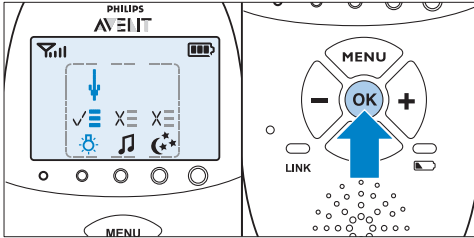

- 2 Kako biste otvorili izbornik s opcijama noćnog svjetla, usmjerite strelicu prema polju izbornika s opcijama i pritisnite OK za potvrdu.

- 3 Mjerač vremena za noćno svjetlo možete postaviti na 5 do 20 minuta ili noćno svjetlo možete postaviti da bude stalno uključeno. Pritisnite OK za potvrdu.

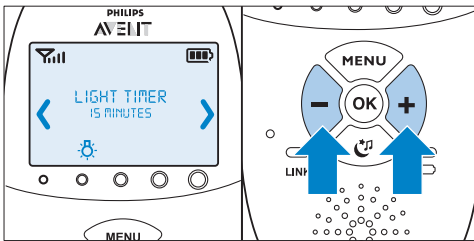

- Ako uključite noćno svjetlo, na zaslonu roditeljske jedinice prikazat će se simbol noćnog svjetla nakon što pritisnete gumb za umirivanje kako biste zatvorili zaslon za umirivanje.
- Ako postavite mjerač vremena za noćno svjetlo, noćno svjetlo automatski će se isključiti, a simbol noćnog svjetla nakon postavljenog će vremena nestati sa zaslona roditeljske jedinice.

- Ako noćno svjetlo postavite da bude stalno uključeno, isključiti ga možete putem zaslona za umirivanje na roditeljskoj jedinici ili pritiskom na gumb za noćno svjetlo na jedinici za bebu.

6.1.2 Uspavanka

Ova značajka za umirivanje omogućava vam odabir opcija reprodukcije uspavanke i postavljanje mjerača vremena za uspavanku.

- 1 Kako biste odabrali značajku uspavanke, pomoću gumba + i - pomaknite strelicu iznad simbola uspavanke i pritisnite OK za reprodukciju ili zaustavljanje uspavanke.

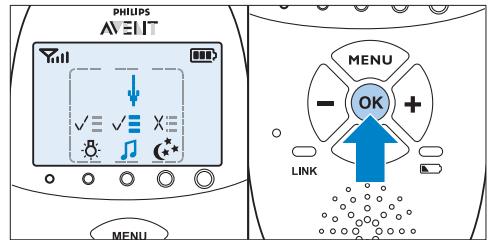

- 2 Kako biste otvorili izbornik s opcijama uspavanke, usmjerite strelicu prema polju izbornika s opcijama i pritisnite OK za potvrdu.

- 3 U izborniku možete odabrati jednu od sljedećih opcija:
 - Odaberite uspavanku s popisa spremljenih uspavanki. Prva će ponudena biti ona uspavanka koja se posljednja reproducirala. Ako dosad niste reproducirali uspavanke, prva će biti ponudena 1. uspavanka.

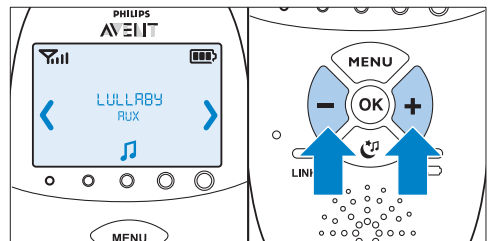

- Možete odabrati i opciju "Play all" (Reproduciraj sve) za reprodukciju svih spremjenih uspavanki.
- Ako želite reproducirati glazbu s vanjskog audio reproduktora, odaberite "Aux" i zatim odaberite pjesmu. Za reprodukciju glazbe s vanjskog audio reproduktora reproduktor morate priključiti u utičnicu za audio uređaje koja se nalazi na stražnjoj strani jedinice za bebu (Aux-in) pomoću isporučenog AUX kabela. Jačinu zvuka morate podesiti na audio reproduktoru, jer gumbе + i - za jačinu zvuka na jedinici za bebu ne možete koristiti za vanjske audio uređaje.
- Pritisnite OK za potvrdu odabira.

4 Mjerač vremena za uspavanku možete postaviti na 5 do 20 minuta ili možete odabrati kontinuiranu reprodukciju uspavanki. Pritisnite OK za potvrdu postavke mjerača vremena.

- *Ako ste odabrali reprodukciju uspavanke, na zaslону roditeljske jedinice prikazat će se simbol uspavanke nakon što pritisnete gumb za umirivanje kako biste zatvorili zaslon za umirivanje. Reproducirana uspavanka prikazat će se u drugom retku polja za poruku na 2 sekunde.*

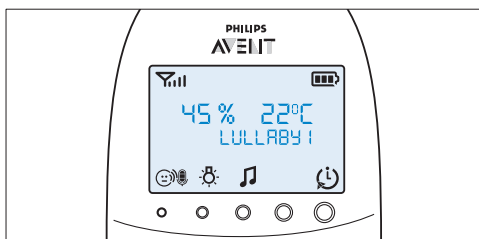

- *Ako postavite mjerač vremena za uspavanku, funkcija uspavanke će se isključiti, a simbol uspavanke nakon postavljenog će vremena nestati sa zaslona roditeljske jedinice.*

- *Ako ste odabrali kontinuiranu reprodukciju uspavanki, reprodukciju uspavanke moći ćete isključiti na zaslону za umirivanje ili pritiskom gumba za reprodukciju/zaustavljanje uspavanke  na jedinici za bebu.*

6.1.3 Projektor

Ova značajka za umirivanje omogućava vam uključivanje projektorā na jedinici za bebu i programiranje trajanja projekcije.

- 1** Kako biste odabrali značajku projektorā, pomoću gumba + i - pomaknite strelicu iznad simbola projektorā i pritisnite OK kako biste uključili ili isključili projektor.

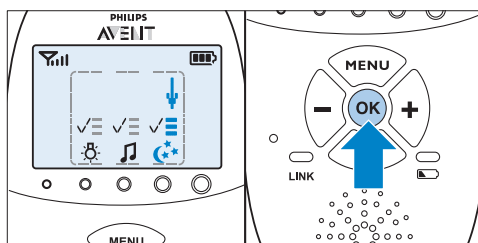

- 2** Kako biste otvorili izbornik s opcijama projektorā, usmjerite strelicu prema polju s opcijama i pritisnite OK za potvrdu.

- 3** Mjerač vremena za projektor možete postaviti na 5 do 20 minuta ili projektor možete postaviti da bude stalno uključen. Pritisnite OK za potvrdu.

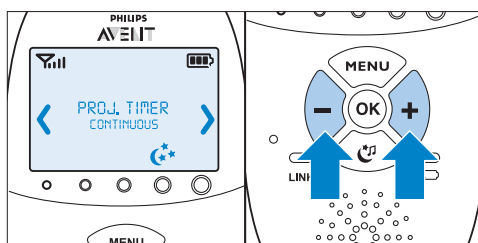

- *Nakon uključivanja projektorā, na zaslону roditeljske jedinice prikazat će se simbol projektorā nakon što zatvorite zaslon za umirivanje pritiskom gumba za umirivanje.*

- Ako postavite mjerač vremena za projektor, projektor će se automatski isključiti, a simbol projektora nakon postavljenog će vremena nestati sa zaslona roditeljske jedinice.
- Ako projektor postavite da bude stalno uključen, projektor ćete moći isključiti sa zaslona za umirivanje. Nakon toga, simbol projektora nestat će sa zaslona roditeljske jedinice.

6.2 Glasnoća

Glasnoća se može postaviti ako izbornik nije aktivan. Dostupno je sedam razina glasnoće i postavka za isključenje glasnoće.

6.2.1 Postavljanje razine glasnoće

- 1 Jednom pritisnite gumb + ili -.
 - *Trenutna razina glasnoće prikazat će se na zaslonu.*
- 2 Pritisnite gumb + za povećanje glasnoće ili pritisnite gumb - za smanjenje glasnoće.
 - *Roditeljska jedinica oglašava se zvučnim signalom pri svakom pritisku gumba za glasnoću*
 - *Kada dosegnete maksimalnu razinu glasnoće, roditeljska jedinica oglasit će se dvama zvučnim signalima.*

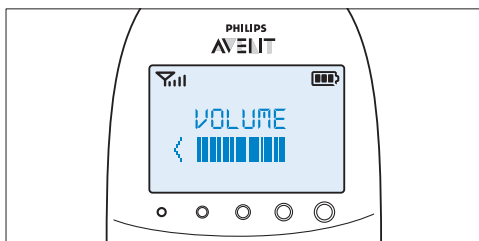

- *Ako se duže od 2 sekunde ne pritisne nijedan gumb, nestat će indikator razine glasnoće i spremić će se postavka glasnoće.*

6.2.2 Isključenje glasnoće

Ispod najniže razine glasnoće nalazi se postavka "volume off" (isključenje glasnoće).

- 1 Jednom pritisnite gumb + ili -.
 - *Trenutna razina glasnoće prikazat će se na zaslonu.*
- 2 Pritisnite gumb - i zadržite ga duže od 2 sekunde kako biste isključili glasnoću.
 - *Na zaslonu će se prikazati poruka "MUTE" (Isključi zvuk) i simbol isključenja zvuka.*

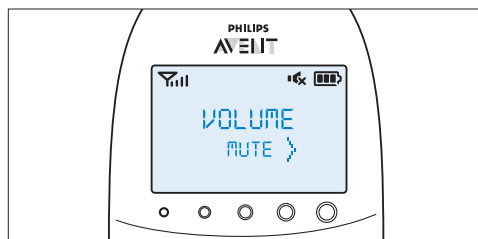

ⓘ Napomena:

Ako je glasnoća isključena, samo će indikatori razine zvuka upućivati na to da beba proizvodi zvukove.

6.3 Funkcija Talk (Govor)

Gumb TALK (Govor) na roditeljskoj jedinici možete koristiti kako biste govorili svom djetetu (npr. kako biste ga umirili).

- 1 Pritisnite i zadržite gumb TALK (Govor) te razgovijetno govorite u mikrofonski otvor na prednjoj strani roditeljske jedinice s udaljenosti od 15 – 30 cm (0,5 – 1 stopa).

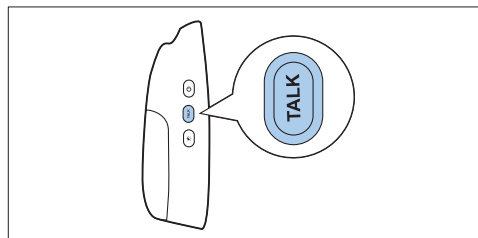

Napomena:

Ako ste glasnoću za uspavanku na jedinici za bebu postavili na višu razinu, zvuk će biti glasniji i kada koristite funkciju za govor na roditeljskoj jedinici.

- **Indikator “link” (veza) počet će bljeskati zeleno, a na zaslonu će se prikazati poruka “TALK” (Govor).**

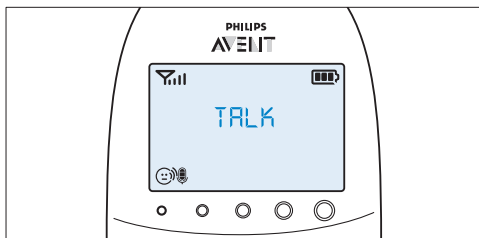

- 2 Kad završite, otpustite gumb TALK (Govor).

6.4 Način rada za noćno prigušivanje

U načinu rada za noćno prigušivanje smanjuje se intenzitet osvetljenja indikatora i zaslona, kao i glasnoća zvukova upozorenja.

- 1 Pritisnite gumb za noćno prigušivanje kako biste aktivirali način rada za noćno prigušivanje.

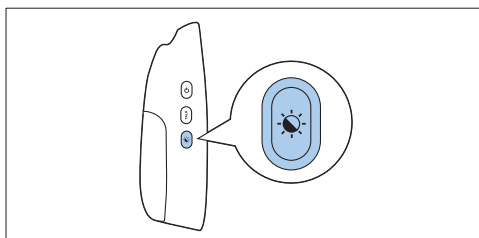

- **Na zaslonu će se prikazati simbol načina rada za noćno prigušivanje.**
- **Prigušit će se indikator razine zvuka i indikator veze.**
- **Prigušit će se pozadinsko osvetljenje zaslona.**
- **Smanjit će se glasnoća svih zvučnih upozorenja postavljenih na roditeljskoj jedinici.**

- 2 Kako biste vratili uobičajeni način rada, ponovo pritisnite gumb za noćno prigušivanje.

- **Sa zaslona će nestati simbol načina rada za noćno prigušivanje.**
- **Indikator razine zvuka i indikator veze vratit će se na uobičajenu svjetlinu.**
- **Pozadinsko osvetljenje vratit će se na maksimalnu razinu.**
- **Zvučna upozorenja oglašavat će se uobičajenom glasnoćom.**

6.5 Upozorenje za nisku razinu napunjenosti baterije jedinice za bebu

- 1 U slučaju niske razine napunjenosti baterija dok jedinica za bebu radi na baterijsko napajanje, roditeljska jedinica oglasit će se sljedećim signalima:

- U prvom retku polja za poruku na zaslonu prikazat će se tekst “BABY UNIT” (jedinica za bebu).
- Drugim retkom na zaslonu pomiče se poruka “Change batteries” (Zamijenite baterije).
- Tijekom prve 3 minute roditeljska jedinica oglašava se zvučnim signalom svakih 10 sekundi. Nakon te 3 minute roditeljska jedinica oglašava se zvučnim signalom svaku minutu.

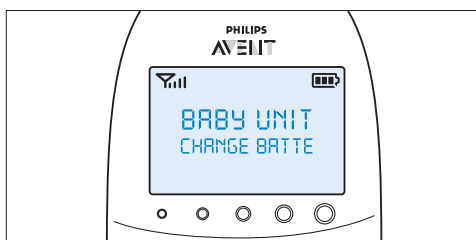

- 2 Ako baterije pravovremeno ne zamijenite, prekinut će se veza s jedinicom za bebu.
- **Poruku “Change batteries” (Zamijenite baterije) u drugom retku polja za poruku zamijenit će poruka “Not linked” (Veza nije uspostavljena).**

Napomena:

Ako se u isto vrijeme gotovo istroše baterije roditeljske jedinice i baterije jedinice za bebu, na zaslonu će se najprije prikazati poruka za nisku razinu napunjenosti baterije roditeljske jedinice. Prilikom punjenja roditeljske jedinice na njezinom zaslonu prikazat će se poruka za nisku razinu napunjenosti jedinice za bebu.

6.6 Indikatori napunjenosti baterije

Razina napunjenosti baterije na zaslonu naznačena je indikatorom napunjenosti baterije i tekstnim porukama.

6.6.1 Baterija je gotovo prazna

Kada je razina napunjenosti punjivih baterija niska, preostalo vrijeme rada iznosi najmanje 30 minuta ako monitor za bebe radi u normalnom načinu rada pri najvišim postavkama.

- 1 Indikator napunjenosti baterije na zaslonu prazan je i bljeska.
- 2 Na zaslonu se prikazuje poruka "BATTERY LOW" (Baterija je gotovo prazna).
- 3 Indikator razine napunjenosti baterije sporo bljeska crveno.
- 4 Roditeljska jedinica oglašava se zvučnim signalom svakih 10 sekundi prve 3 minute. Zatim se nastavlja oglašavati zvučnim signalom svaku minutu.

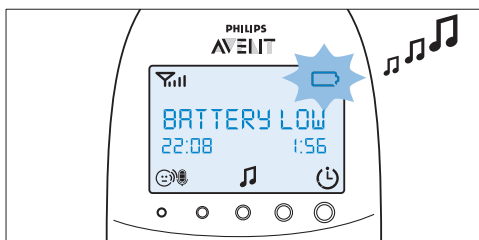

6.6.2 Baterija je prazna

- 1 Ako su punjive baterije gotovo prazne, indikator napunjenosti baterije brzo bljeska crveno.

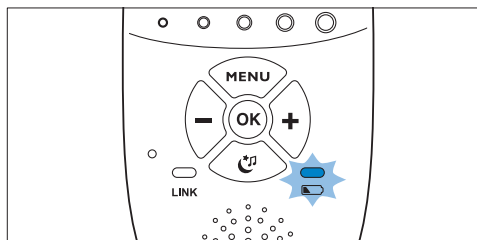

- 2 Ako roditeljsku jedinicu ne povežete na mrežno napajanje, uzastopno će se dogoditi sljedeće:
 - 1 Prekinut će se veza s jedinicom za bebu.
 - 2 Zaslon će se isključiti.
 - 3 Roditeljska jedinica će se isključiti.

Napomena:

Ako uključite roditeljsku jedinicu dok su njezive punjive baterije gotovo prazne, zaslon će se uključiti. Na njemu će se 2 sekunde prikazati poruka "BATTERY LOW" (Baterija je gotovo prazna) prije nego što se roditeljska jedinica ne isključi.

6.6.3 Punjenje

Umetnite mali utikač u punjač, a adapter ukopčajte u zidnu utičnicu. Stavite roditeljsku jedinicu u punjač. Tijekom punjenja roditeljske jedinice događa se sljedeće (navedenim redoslijedom):

- 1 Zaslon će se uključiti 4 sekunde i tekst "CHARGING" (Punjenje) prikazat će se na zaslonu 2 sekunde.
- 2 Indikator razine napunjenosti baterije svijetli zeleno dok je roditeljska jedinica priključena na mrežno napajanje.

- 3** Prvi segment indikatora razine napunjenosti baterije počet će bljeskati, što naznačuje da se punjive baterije pune.

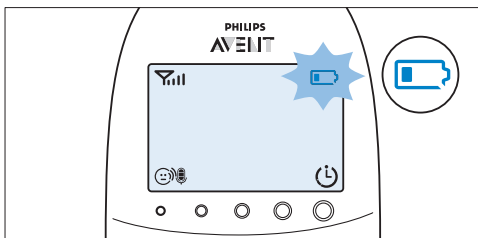

- 4** Drugi segment indikatora razine napunjenosti baterije počet će bljeskati kada se punjive baterije napune više od 30%.

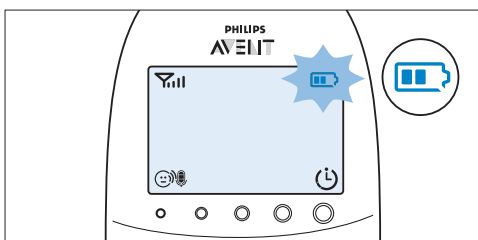

- 5** Treći segment indikatora razine napunjenosti baterije počet će bljeskati kada se punjive baterije napune više od 50%.

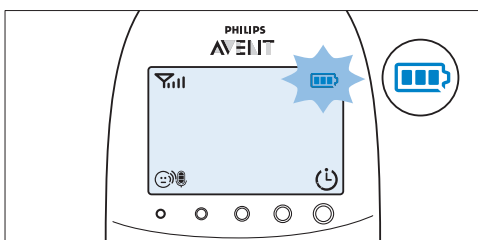

- 6** Kada se punjive baterije potpuno napune, dogodit će se sljedeće:
- Treći segment indikatora razine napunjenosti baterije prestat će bljeskati.
 - Zaslom će se uključiti 4 sekunde i na njemu će se prikazati poruka "BATTERY FULL" (Baterija je puna).

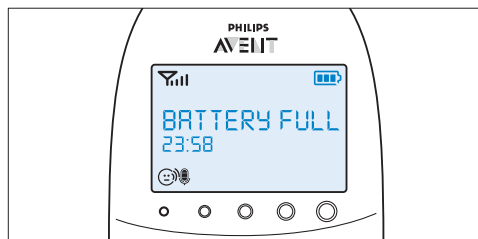

- 7** Iskopčajte roditeljsku jedinicu iz električne mreže. Sprema je za bežičnu uporabu.

⊖ Napomena:

Roditeljsku jedinicu možete puniti dok je isključena. U tom slučaju zaslon je isključen. Indikator razine napunjenosti baterije uključen je, ali ne naznačuje status punjenja. Taj indikator ostaje uključen i svijetli zeleno cijelo vrijeme dok je roditeljska jedinica priključena na mrežno napajanje.

⊖ Napomena:

Ako se punjive baterije vrlo brzo troše, to znači da su dosegle kraj vijeka trajanja te da ih treba zamijeniti. Informacije o naručivanju novih punjivih baterija potražite u poglavlju "Naručivanje dodatnog pribora".

6.7 Indikator jačine signala

6.7.1 Način rada Smart Eco

Način rada Smart Eco standardni je način rada. U tom načinu rada jačina DECT signala ovisi o udaljenosti između jedinice za bebu i roditeljske jedinice.

- Ako indikator jačine signala ima 4 crtice, to znači da je veza između jedinice za bebu i roditeljske jedinice odlična.
- Ako indikator jačine signala ima 1 ili nijednu crticu, signal s jedinice za bebu vrlo je slab ili nije dostupan. Približite roditeljsku jedinicu jedinici za bebu kako biste osigurali bolji signal.

6.7.2 Način rada Eco Max

U ovom načinu rada isključen je DECT signal od jedinice za bebu do roditeljske jedinice.

- Dok je DECT signal isključen, indikator jačine signala nema nijednu crticu, čak i kada je roditeljska jedinica u dometu jedinice za bebu
- Kada roditeljska jedinica počne odašiljati DECT signal jer beba ispušta zvukove, zaslon će se uključiti, a indikator jačine signala ukazivat će na kvalitetu veze između jedinice za bebu i roditeljske jedinice.
- Više informacija o načinu rada Eco Max potražite u odjeljku "Način rada Eco Max" u poglavlju "Izbornik roditeljske jedinice".

6.8 Ponovno postavljanje

Ova funkcija omogućava vam ponovno postavljanje roditeljske jedinice i jedinice za bebu na zadane tvorničke postavke.

- 1 Isključite jedinicu.
- 2 Pritisnite i zadržite gumb -.
- 3 Ponovo uključite jedinicu držeći pritisnutim gumb -.

6.8.1 Zadane postavke

Roditeljska jedinica

- Jezik: engleski
- Glasnoća zvučnika: 3
- Osjetljivost mikrofona: 3
- Način rada za noćno prigušivanje: isključen
- Zvučni signal promjene temperature: isključen
- Upozorenje "Temperature low" (Niska temperatura): 14 °C (57 °F)
- Upozorenje "Temperature high" (Visoka temperatura): 35 °C (95 °F)
- Temperaturna ljestvica: Celzij
- Upozorenje za vlažnost: isključeno
- Način rada Eco Max: isključen
- Mjerač vremena za hranjenje: 02:00
- Mjerač vremena za hranjenje: zaustavljen
- Vibracijsko upozorenje: isključeno
- Vibracijsko upozorenje za plač: isključeno
- Sat: skriven
- Mjerač vremena za uspavanku: 15 min.
- Mjerač vremena za projektor: 15 min.

Jedinica za bebu

- Glasnoća zvučnika: 4
- Noćno svjetlo: isključeno
- Projektor: isključen
- Postavka noćnog svjetla: ručno
- Uspavanka: isključena (odabrana uspavanka 1)

7 Izbornik roditeljske jedinice

Svim funkcijama opisanim u sljedećim odjeljcima može se upravljati iz izbornika roditeljske jedinice.

7.1 Navigacija izbornikom

ⓘ Napomena:

Neke funkcije izbornika rade samo ako su jedinica za bebu i roditeljska jedinica povezane.

- 1 Za otvaranje izbornika pritisnite gumb MENU (Izbornik).

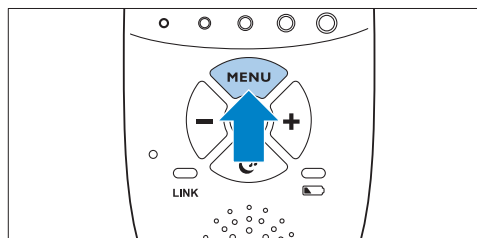

- *Na zaslonu će se prikazati prva opcija izbornika.*

- 2 Pomoću gumba + prijedite na sljedeću opciju, a pomoću gumba - na prethodnu.

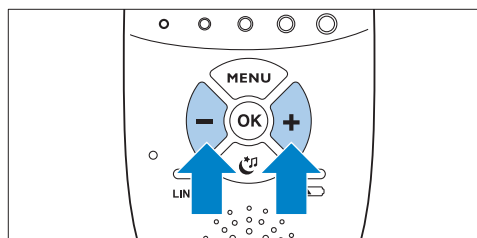

Napomena:

Strelica na zaslonu naznačuje smjer u kojem se možete kretati.

- 3** Pritisnite gumb OK za potvrdu odabira.

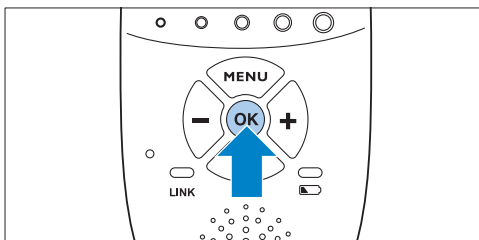

Napomena:

Pritisnite gumb MENU (Izbornik) ako želite izaći iz izbornika bez unosa promjena. Ako u izborniku nema unosa duže od 20 sekundi, on će se automatski zatvoriti.

7.2 Osjetljivost

Ova opcija u izborniku roditeljske jedinice omogućava vam postavljanje osjetljivosti mikrofona jedinice za bebu. Osjetljivost mikrofona određuje koju razinu buke jedinica za bebu prepoznaje, npr. želite čuti kada beba zaplače, ali možda će vas manje zanimati njezino brbljanje

- 1** Odaberite "Sensitivity" (Osjetljivost) u izborniku pomoću gumba + i - te pritisnite OK za potvrdu.
- 2** Pomoću gumba + i - povećajte ili smanjite osjetljivost mikrofona. Indikator osjetljivosti na zaslonu ima četiri segmenta.
 - *Ako su sva četiri segmenta ispunjena, razina osjetljivosti je najviša.*

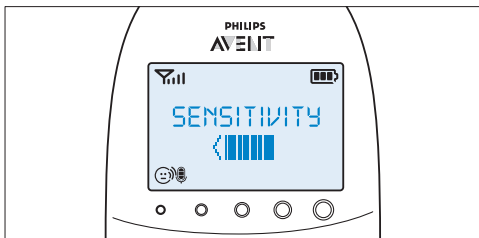



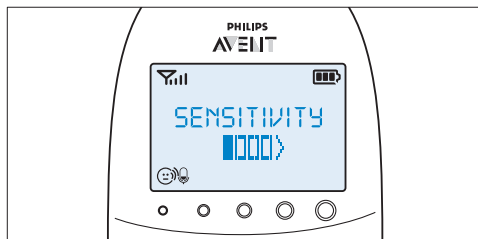

- *Ako su svi segmenti prazni, osjetljivost je najniža.*



- 3** Pritisnite OK kako biste potvrdili postavku.

7.2.1 Razine i indikatori osjetljivosti

Razina	Ikona	Osjetljivost	Opis
		najviša	Čut ćete sve bebine zvukove. Zvučnik roditeljske jedinice stalno je uključen.
		visoka	Čut ćete sve zvukove od tihog brbljanja do glasnijih zvukova. Ako beba ne ispušta nikakve zvukove, zvučnik roditeljske jedinice bit će isključen.
		srednja	Čut ćete zvukove od tihog plača do glasnijih zvukova. Ako beba ispušta tiše zvukove, zvučnik roditeljske jedinice neće se uključiti.
		niska	Zvučnik roditeljske jedinice uključit će se samo ako beba ispusti glasne zvukove, primjerice ako plače.

7.3 Način rada Eco Max

Ovaj monitor za bebe ima način rada Smart Eco koji automatski smanjuje DECT signal od jedinice za bebu kako se smanjuje udaljenost između roditeljske jedinice i jedinice za bebu. Smanjenjem radijskog prijenosa šteti se energija.

Ako želite uštedjeti još više energije i zaustaviti radijski prijenos, aktivirajte način rada Eco Max u izborniku roditeljske jedinice. U tom načinu rada isključen je DECT signal jedinice za bebu. Čim se beba oglasi, DECT signal s jedinice za bebu automatski će se ponovo uključiti.

! Oprez:

U načinu rada Eco Max roditeljska jedinica prima povratne informacije od jedinice za bebu uz kašnjenje. Kada beba ispusti zvuk, jedinica za bebu najprije mora ponovo aktivirati radijski prijenos pa tek onda poslati povratne informacije roditeljskoj jedinici.

7.3.1 Imajte na umu sljedeće:

- Prije nego što u izborniku roditeljske jedinice odaberete način rada Eco Max, provjerite jesu li roditeljska jedinica i jedinica za bebu u radnom dometu; pogledajte odjeljak "Radni domet" u poglavlju "Uporaba monitora za bebe". U načinu rada Eco Max nećete primati povratne informacije kada je roditeljska jedinica izvan dometa jedinice za bebu. Vežu možete provjeriti pritiskom bilo kojeg gumba na roditeljskoj jedinici.
- Ako nema radijskog prijenosa od jedinice za bebu do roditeljske jedinice u načinu rada Eco Max, isključeni su indikatori razine zvuka. Indikatori razine zvuka uključit će se kada jedinica za bebu ponovo aktivira radijski prijenos uslijed oglašavanja bebe koje prelazi odabranu razinu osjetljivosti.
- Ako monitor za bebe želite koristiti u načinu rada Eco Max, provjerite je li razina osjetljivosti postavljena na vrijednost između 1 i 3. Ako je osjetljivost mikrofona postavljena na razinu 4, jedinica za bebu neće isključiti radijski prijenos u načinu rada Eco Max.

7.3.2 Aktivacija načina rada Eco Max

- 1 Odaberite "Eco Max" u izborniku pomoću gumba + i - te pritisnite OK za potvrdu.
- 2 Kada se na zaslonu prikaže "Turn On" (Uključi), pritisnite OK kako biste uključili način rada Eco Max.
- 3 Na zaslonu će se prikazati poruka upozorenja "No alert if out of range, OK" (Nema upozorenja izvan dometa, OK). Pritisnite OK za potvrdu.

ⓘ Napomena:

Poruka upozorenja dva puta će prijeći zaslonom. Ako ne pritisnete gumb OK, roditeljska jedinica izaći će iz izbornika, a način rada Eco Max ostat će isključen.

- *Indikator Eco Max bljeska na zaslonu. Indikator veze sporo bljeska zeleno.*

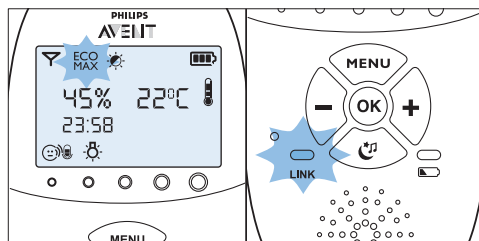

- *Kada roditeljska jedinica primi signal od jedinice za bebu nakon što se beba oglasi, indikator veze ponovo će početi svijetliti zeleno.*

7.3.3 Deaktivacija načina rada Eco Max

- 1 Pritisnite gumb MENU (Izbornik)
- 2 Pomoću gumba + i - odaberite "Eco Max" i pritisnite OK za potvrdu.
- 3 Pomoću gumba + i - odaberite "Turn Off" (Isključi) i pritisnite OK za potvrdu.

7.4 Mjerač vremena za hranjenje

Mjerač vremena za hranjenje možete postaviti da vas upozori da je vrijeme da nahranite bebu. Mjerač vremena može se postaviti na vrijeme od 1 minute do 23 sata i 59 minuta.

7.4.1 Postavljanje i uporaba mjerača vremena za hranjenje

- 1 Odaberite "Feed Timer" u izborniku pomoću gumba + i - te pritisnite OK za potvrdu.
- 2 Odaberite "Set Timer" (Postavi mjerač vremena) pomoću gumba + i - te pritisnite OK za početak postavljanja mjerača vremena.
 - *Na zaslonu će početi bljeskati indikator sati.*
- 3 Postavite sat i pritisnite OK za potvrdu.
 - *Na zaslonu će početi bljeskati indikator minuta.*
- 4 Postavite minute i pritisnite OK za potvrdu.
- 5 Odaberite "xx:xx Start" pomoću gumba + i -. Pritisnite OK za potvrdu.
 - *Na zaslonu će se prikazati simbol mjerača vremena.*
 - *Mjerač vremena početak će odbrojavati.*

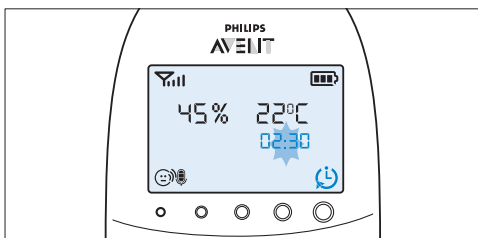

- 6 Kada mjerač vremena dosegne 00:00, oglasit će se alarm mjerača vremena, simbol mjerača vremena početak će bljeskati na zaslonu, a zaslonom će se pomicati poruka "TIMER END" (Istek mjerača vremena).

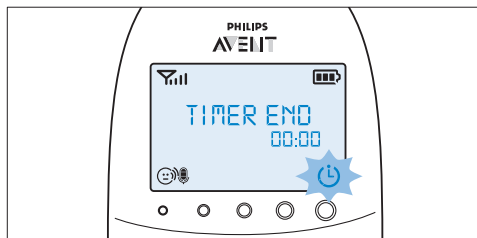

- 7 Pritisnite bilo koji gumb kako biste zaustavili alarm. Ako to ne učinite, on će se automatski zaustaviti nakon 2 minute.

7.4.2 Postavljanje upozorenja mjerača vremena za hranjenje

- 1 Nakon koraka 5 u odjeljku "Postavljanje i uporaba mjerača vremena za hranjenje" odaberite "Timer Alert" (Upozorenje mjerača vremena) pomoću gumba + i -. Pritisnite OK za potvrdu.
- 2 Pomoću gumba + i - odaberite neku od opcija upozorenja. Dostupne opcije: samo zvuk, zvuk i vibracija te samo vibracija. Pritisnite OK za potvrdu.
- 3 Odaberite "xx:xx Start" pomoću gumba + i - te pritisnite OK kako biste aktivirali funkciju mjerača vremena za hranjenje.
- 4 Kada se oglasi upozorenje mjerača vremena za hranjenje, pritisnite bilo koji gumb kako biste zaustavili mjerač vremena i upozorenje.

7.4.3 Ponavljanje mjerača vremena za hranjenje

- 1 Nakon koraka 5 u odjeljku "Postavljanje i uporaba mjerača vremena za hranjenje" ili nakon postavljanja upozorenja mjerača vremena za hranjenje odaberite opciju "Timer repeat" (Ponavljanje mjerača vremena) pomoću gumba + i -. Pritisnite OK za potvrdu.
- 2 Odaberite "Repeat ON" (Uključi ponavljanje) ili "Repeat OFF" (Isključi ponavljanje) i pritisnite OK za potvrdu.
- 3 Odaberite "xx:xx Start" pomoću gumba + i - te pritisnite OK kako biste aktivirali funkciju ponavljanja mjerača vremena za hranjenje.

- *Umjesto uobičajenog simbola mjerača vremena na zaslonu će se prikazati simbol ponavljanja mjerača vremena.*

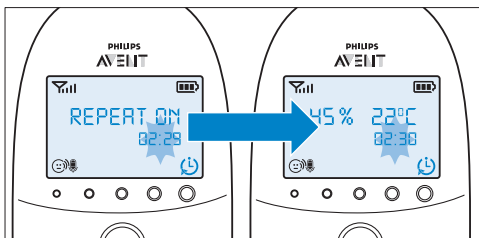

- 4 Kada pritisnete bilo koji gumb kako biste zaustavili upozorenje mjerača vremena za hranjenje ili ako se upozorenje automatski zaustavi nakon 2 minute, mjerač vremena za hranjenje ponovo će započeti odbrojanje.

7.4.4 Zaustavljanje mjerača vremena

- 1 Pritisnite gumb izbornika i odaberite "Feed Timer" (Mjerač vremena za hranjenje).
- 2 Pomoću gumba + i - odaberite "Stop & Reset" (Zaustavi i ponovo postavi) i pritisnite OK za potvrdu.

7.5 Temperatura

Beba ugodno spava na temperaturi između 16 °C/61 °F i 20 °C/68 °F. Možete postaviti raspon minimalne i maksimalne temperature te upozorenje koje će vas upozoriti da je temperatura izvan postavljenog raspona minimalne i maksimalne.

- 1 Odaberite "Temperature" (Temperatura) u izborniku pomoću gumba + i - te pritisnite OK za potvrdu.
- 2 Odaberite "Temp Range" (Raspon temperature) pomoću gumba + i - te pritisnite OK za potvrdu.
 - *Na zaslonu će početi bljeskati indikator minimalne temperature.*
- 3 Pomoću gumba + i - postavite raspon minimalne temperature između 10 °C/50 °F i 19 °C/66 °F. Pritisnite OK za potvrdu.
 - *Na zaslonu će početi bljeskati indikator maksimalne temperature.*

- 4 Pomoću gumba + i - postavite raspon maksimalne temperature između 22 °C/72 °F i 37 °C/99 °F. Pritisnite OK za potvrdu.
- 5 Pomoću gumba + i - odaberite "Alert" (Upozorenje). Pritisnite OK za potvrdu i početak postavljanja opcije upozorenja za temperaturu.
- 6 Pomoću gumba + i - odaberite neku od opcija upozorenja. Dostupne opcije: samo zvuk, zvuk i vibracija, samo vibracija te samo zaslon. Pritisnite OK za potvrdu.
 - *Nakon što potvrdite odabir opcije upozorenja na zaslonu će se prikazati simbol upozorenja za temperaturu.*
- 7 Pomoću gumba + i - odaberite "Temp Scale" (Temperaturna ljestvica). Pritisnite OK za potvrdu i početak postavljanja temperaturne ljestvice.
- 8 Odaberite "Celsius" (Celzij) ili "Fahrenheit" (Farenhajt) i pritisnite OK za potvrdu.
 - *Na zaslonu će se prikazati temperatura na postavljenj ljestvici. Ako je temperatura unutar postavljenog raspona, simbol upozorenja za temperaturu ima dva segmenta.*

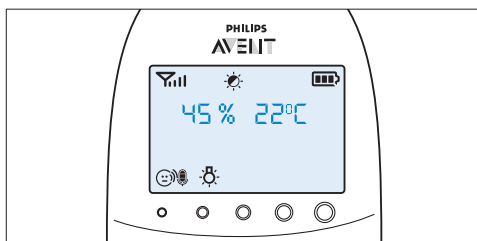

- *Ako je temperatura ispod postavljenog raspona, simbol upozorenja za temperaturu na zaslonu ima samo jedan segment i bljeska. Na zaslonu se prikazuje poruka "TOO COLD" (Previše hladno).*

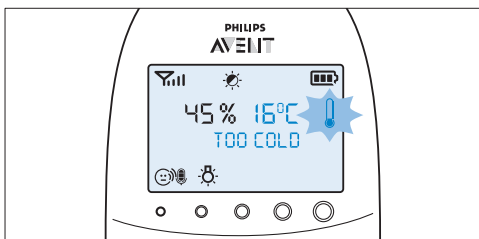

- *Ako je temperatura iznad postavljenog raspona, simbol upozorenja za temperaturu na zaslonu ima tri segmenta i bljeska. Na zaslonu se prikazuje poruka "TOO HOT" (Previše vruće).*

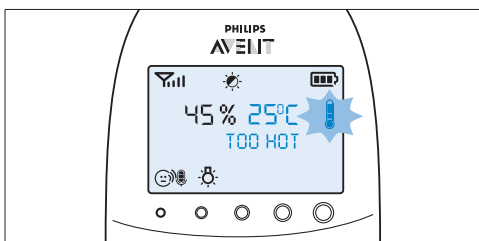

- 2 Odaberite "Hum Range" (Raspon vlažnosti) pomoću gumba + i - te pritisnite OK za potvrdu.

- *Na zaslonu će početi bljeskati indikator minimalne vlažnosti.*

- 3 Pomoću gumba + i - postavite minimalni raspon vlažnosti između 20% i 50%. Za potvrdu pritisnite OK.

- *Na zaslonu će početi bljeskati indikator maksimalne vlažnosti.*

- 4 Pomoću gumba + i - postavite maksimalni raspon vlažnosti između 51% i 70%. Za potvrdu pritisnite OK.

- 5 Pomoću gumba + i - odaberite "Alert" (Upozorenje). Pritisnite OK za potvrdu i početak postavljanja opcije upozorenja za vlažnost.

- 6 Pomoću gumba + i - odaberite neku od opcija upozorenja. Dostupne opcije: samo zvuk, zvuk i vibracija, samo vibracija te samo zaslon. Pritisnite OK za potvrdu.

- *Nakon što potvrdite odabir opcije upozorenja na zaslonu će se prikazati simbol upozorenja za vlažnost.*

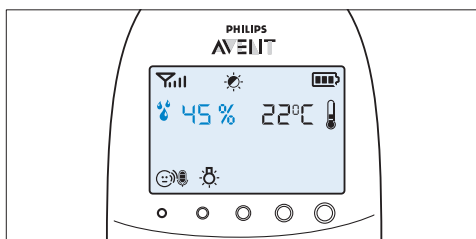

- *Ako je vlažnost ispod postavljenog raspona, na zaslonu će bljeskati simbol upozorenja za vlažnost i izmjerena vlažnost. Na zaslonu se prikazuje poruka "TOO DRY" (Previše suho).*

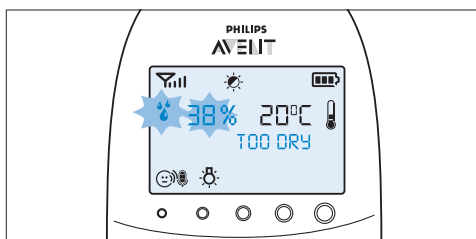

7.6 Vlažnost

Optimalna razina vlažnosti je između 40% i 60%. Vrlo je važno održavati odgovarajuću razinu vlažnosti zraka kako bi se beba zaštitila od nadraženosti sluznice, suhe kože koja svrbi, ispucanih usnica te suhog i bolnog grla. Kada membrane ne rade optimalno, ne mogu potpuno zaštititi dijete od raznih vrsta bakterija. To povećava mogućnost prehlade ili gripe i smanjuje otpornost bebe na zarazu uzrokovanu pljesni i bakterijama. Možete postaviti raspon vlažnosti i upozorenje kada se vlažnost nađe izvan postavljenog raspona.

- 1 Odaberite "Humidity" (Vlažnost) u izborniku pomoću gumba + i - te pritisnite OK za potvrdu.

- Ako je vlažnost iznad postavljenog raspona, na zaslonu će bljeskati simbol upozorenja za vlažnost i izmjerena vlažnost. Na zaslonu se prikazuje poruka "TOO HUMID" (Previše vlažno).

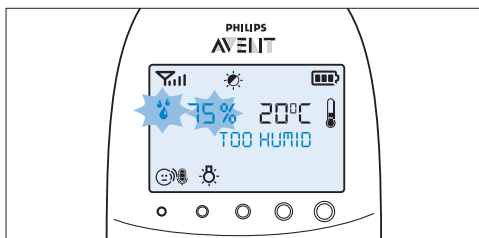

7.7 Upozorenje za plač

Možete postaviti upozorenje za plač koje će vas upozoriti na to da beba plače.

- 1 U izborniku odaberite "Cry alert" (Upozorenje za plač) pomoću gumba + i - te pritisnite OK za potvrdu.
- 2 Odaberite "Vibration ON" (Vibracija uključena) pomoću gumba + i -. Pritisnite OK za potvrdu.
 - Na zaslonu će se prikazati indikator upozorenja za plač.
 - Upozorenje za plač aktivirat će se kada zvuk u bebinj sobi bude dovoljno glasan da aktivira četvrti indikator razine zvuka. Roditeljska jedinica će zavibrirati, a na zaslonu će se 4 sekunde prikazati poruka "Cry alert" (Upozorenje za plač). Upozorenje za plač ponavljat će se svakih 8 sekundi dok se zvuk ne stiša ili dok ne deaktivirate upozorenje za plač.

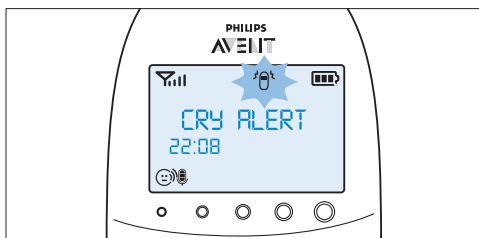

- 3 Kako biste deaktivirali upozorenje za plač, u izborniku odaberite "Cry alert" (Upozorenje za plač) te "Vibration OFF" (Vibracija isključena) pomoću gumba + i -.

7.8 Sat

Prema zadanoj postavci, sat je skriven. Možete odabrati prikaz sata i postaviti vrijeme sata u izborniku roditeljske jedinice.

- 1 U izborniku odaberite "Set clock" (Postavi sat) pomoću gumba + i - te pritisnite OK za potvrdu.
- 2 Pomoću gumba + ili - odaberite "Show Time" (Prikaži vrijeme) i pritisnite OK za potvrdu.
- 3 Pomoću gumba + i - odaberite "Set the time" (Postavi vrijeme). Pritisnite OK za potvrdu i početak postavljanja sata.

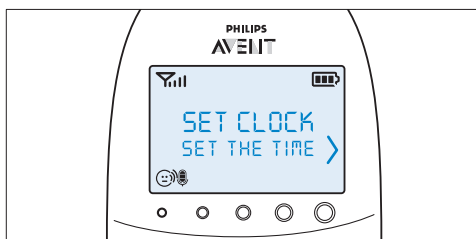

- Na zaslonu će početi bljeskati indikator sati.
- 4 Postavite sat i pritisnite OK za potvrdu.
 - Na zaslonu će početi bljeskati indikator minuta.
 - 5 Postavite minute i pritisnite OK za potvrdu.
 - Prikaz sata naizmjenice se prikazuje s drugim indikatorima u polju za poruke na zaslonu.

7.9 Jezik

Ovu opciju izbornika možete upotrijebiti kako biste promijenili postavku jezika.

- 1 U izborniku odaberite "Set language" (Postavi jezik) pomoću gumba + i - te pritisnite OK za potvrdu.



- 2 Pomoću gumba + i - odaberite svoj jezik i pritisnite OK za potvrdu.

Napomena:

Ova opcija automatski se prikazuje na zaslonu kada prvi put uključite roditeljsku jedinicu i nakon ponovnog postavljanja.

7.10 Zaključavanje gumba

Možete aktivirati zaključavanje gumba kako biste spriječili njihovo slučajno pritisnjanje tijekom prenošenja roditeljske jedinice.

- 1 Kako biste aktivirali zaključavanje gumba, pritisnite OK.

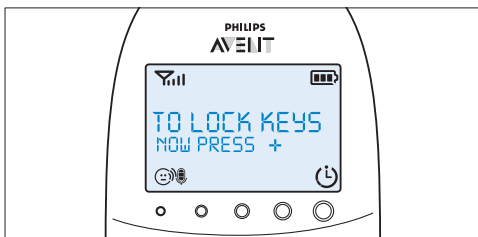

- 2 Pritisnite gumb + unutar 2 sekunde.

Napomena:

Ako ne pritisnete gumb + unutar 2 sekunde, upute će ostati na zaslonu.

- Nakon što pritisnete gumb + na zaslonu će se prikazati poruka "Keys locked" (Gumbi zaključani) umjesto indikatora temperature i vlažnosti.

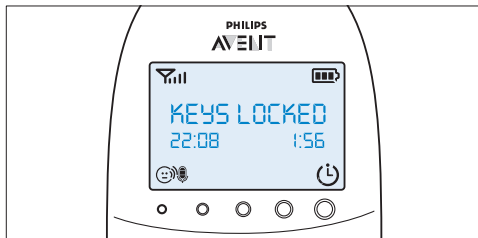

- 3 Kako biste deaktivirali zaključavanje gumba, pritisnite OK. Kada se na zaslonu prikaže poruka s uputama, pritisnite gumb + unutar 2 sekunde.

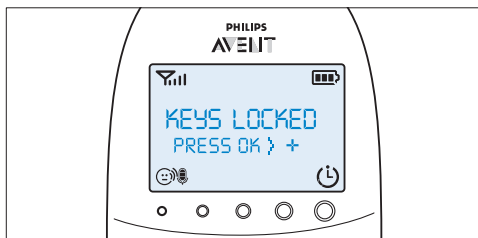

7.10.1 Napomene

- Ako pritisnete neki drugi gumb umjesto OK dok je zaključavanje gumba aktivno, zaslon će se uključiti i u drugom retku na zaslonu bit će opisan način deaktivacije zaključavanja gumba.
- Ako pritisnete OK dok je zaključavanje gumba aktivno, u drugom retku na zaslonu bit će opisan drugi korak nužan za otključavanje gumba.
- Dok je aktivno zaključavanje gumba, možete zaustaviti pozivanje i upozorenje mjerača vremena za hranjenje pritiskom gumba OK. U tom slučaju zaključavanje gumba ostaje aktivno.

- Ako se upozorenje za plač, temperaturu ili vlažnost oglasi dok je aktivno zaključavanje gumba, najprije deaktivirajte zaključavanje gumba i zatim iz izbornika deaktivirajte upozorenje za plač ili temperaturu.

8 Traka za nošenje oko vrata

U kompletu s monitorom za bebe isporučuje se praktična traka za nošenje oko vrata. Omogućava vam da monitor za bebe nosite uz sebe.

8.0.1 Stavljanje trake za nošenje oko vrata

- 1 Provucite petlju na kraju trake za nošenje oko vrata kroz otvor na vrhu roditeljske jedinice.

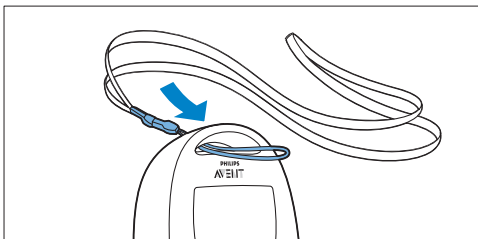

- 2 Provucite traku za nošenje oko vrata kroz petlju i čvrsto pritegnite traku.

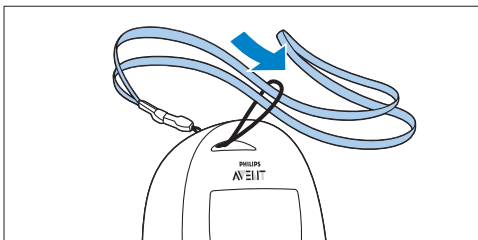

8.0.2 Skidanje trake za nošenje oko vrata

- 1 Provucite traku za nošenje oko vrata kroz petlju.
- 2 Izvucite petlju iz otvora na vrhu roditeljske jedinice.

9 Čišćenje i održavanje

⚠ Upozorenje:

Roditeljsku jedinicu, jedinicu za bebu i punjač roditeljske jedinice nemojte uranjati u vodu niti prati pod mlazom vode.

⚠ Upozorenje:

Nemojte koristiti sprej za čišćenje niti tekuća sredstva za čišćenje.

- 1 Iskopčajte jedinicu za bebu i punjač ako su priključene na mrežno napajanje.
- 2 Roditeljsku jedinicu, punjač i jedinicu za bebu čistite suhom krpom.
- 3 Adaptere čistite suhom krpom.

10 Spremanje

Ako neko vrijeme nećete koristiti monitor za bebe, učinite sljedeće:

- Izvadite nepunjive baterije iz jedinice za bebu.
- Izvadite punjive baterije iz roditeljske jedinice.
- Roditeljsku jedinicu, jedinicu za bebu i adaptere spremite na hladno i suho mjesto.

11 Naručivanje dodatnog pribora

Kako biste kupili dodatnu opremu ili rezervne dijelove, posjetite web-stranicu www.shop.philips.com/service ili kontaktirajte centar za korisničku podršku tvrtke Philips u svojoj državi (podatke za kontakt pronaći ćete u međunarodnom jamstvenom listu). Ako u vašoj državi ne postoji centar za korisničku podršku, obratite se lokalnom prodavaču proizvoda tvrtke Philips ili servisu ovlaštenom od strane tvrtke Philips.

12 Jamstvo i podrška

Ako vam je potrebna informacija ili podrška, posjetite web-stranicu tvrtke Philips www.philips.com/support ili se obratite centru za korisničku podršku tvrtke Philips u svojoj državi (podaci za kontakt nalaze se u međunarodnom jamstvu). Ako u vašoj državi ne postoji centar za korisničku podršku, obratite se lokalnom prodavaču proizvoda tvrtke Philips ili ovlaštenom servisu tvrtke Philips.

13 Česta pitanja

U ovom poglavlju nalaze se odgovori na često postavljana pitanja o aparatu. Ako odgovor na svoje pitanje ne možete pronaći u ovom poglavlju, posjetite www.philips.com/support kako biste potražili još odgovora ili se obratite u centar za potrošače tvrtke Philips u svojoj državi.

Što je način rada Eco Max? Na koji način taj način rada pomaže u očuvanju okoliša?

- Način rada Eco Max razvijen je kako bi vam omogućio da smanjite potrošnju energije monitora za bebe. Kada bebu nadzirete s male udaljenosti, možete aktivirati način rada Eco Max. Uključivanjem načina rada Eco Max, vaš monitor za bebe troši manje energije pa na taj način pomaže u očuvanju okoliša.

Zašto se indikator napajanja na jedinici za bebu i indikator veze na roditeljskoj jedinici ne uključuju kada pritisnem gumb za uključivanje/isključivanje na jedinicama?

- Možda su punjive baterije roditeljske jedinice prazne, a ona nije ukopčana u napajanje. Mali utikač umetnite u roditeljsku jedinicu, a adapter u zidnu utičnicu. Zatim pritisnite gumb za uključivanje/isključivanje kako bi se uspostavila veza s jedinicom za bebu.
- Možda su nepunjive baterije jedinice za bebu prazne, a jedinica za bebu nije priključena na

napajanje. Zamijenite nepunjive baterije ili priključite jedinicu za bebu na napajanje. Zatim pritisnite gumb za uključivanje/isključivanje kako bi se uspostavila veza s roditeljskom jedinicom.

- Ako indikator veze na roditeljskoj jedinici i dalje ne bljeska crveno, upotrijebite funkciju ponovnog postavljanja kako biste ponovo postavili jedinice na zadane postavke.

Zašto indikator veze na roditeljskoj jedinici kontinuirano bljeska crveno i zašto se na zaslonu prikazuje poruka "NOT LINKED" (Veza nije uspostavljena) ili "I AM LINKING" (Povezivanje u tijeku)?

- Jedinica za bebu i roditeljska jedinica nisu u dometu. Pomaknite roditeljsku jedinicu bliže jedinici za bebu.
- Možda je jedinica za bebu isključena. Uključite jedinicu za bebu.

Zašto indikator razine napunjenosti baterije na jedinici za bebu bljeska crveno?

- Nepunjive baterije jedinice za bebu gotovo su prazne. Zamijenite nepunjive baterije ili priključite jedinicu za bebu na napajanje (pogledajte poglavlje "Priprema za uporabu").

Zašto se iz roditeljske jedinice čuje zvučni signal?

- Ako se roditeljska jedinica oglasi zvučnim signalom dok indikator veze kontinuirano bljeska crveno, a na zaslonu se prikazuje poruka "NOT LINKED" (Veza nije uspostavljena) ili "I AM LINKING" (Povezivanje u tijeku), prekinuta je veza s jedinicom za bebu. Približite roditeljsku jedinicu jedinici za bebu ili uključite jedinicu za bebu, ako je bila isključena.
- Ako se iz roditeljske jedinice čuje zvučni signal, a simbol baterije na zaslonu je prazan, punjive baterije roditeljske jedinice gotovo su prazne. Napunite baterije.
- Ako ste na roditeljskoj jedinici postavili raspon temperature i uključili upozorenje za temperaturu, roditeljska jedinica oglasit će se uvijek kad se temperatura spusti ispod postavljenog raspona minimalne temperature, odnosno kada temperatura prekorači postavljeni raspon maksimalne temperature.

- Ako ste na roditeljskoj jedinici postavili raspon vlažnosti i uključili upozorenje za vlažnost, roditeljska jedinica oglasit će se uvijek kad se vlažnost spusti ispod postavljenog raspona minimalne vlažnosti, odnosno kada vlažnost prekorači postavljeni raspon maksimalne vlažnosti.
- Možda je jedinica za bebu isključena. Uključite jedinicu za bebu.

Zašto aparat proizvodi visoke tonove?

- Jedinice su možda preblizu jedna drugoj. Provjerite jesu li roditeljska i jedinica za bebu udaljene najmanje 1 metar/3,5 stopa.
- Glasnoća na roditeljskoj jedinici možda je previsoka. Smanjite glasnoću na roditeljskoj jedinici.

Zašto ne čujem zvukove / Zašto ne čujem dijete kad plače?

- Glasnoća na roditeljskoj jedinici možda je preniska ili je zvuk isključen. Povećajte glasnoću na roditeljskoj jedinici.
- Možda je razina osjetljivosti mikrofona jedinice za bebu preniska. Postavite razinu osjetljivosti mikrofona na višu vrijednost u izborniku roditeljske jedinice.
- Jedinica za bebu i roditeljska jedinica možda nisu u međusobnom dometu. Smanjite udaljenost između jedinica.

Zašto roditeljska jedinica prebrzo reagira na ostale zvukove?

- Jedinica za bebu hvata i druge zvukove koje ne proizvodi dijete. Pomaknite jedinicu za bebu bliže djetetu (ali ne zaboravite na minimalni razmak od 1 metra/3,5 stopa).
- Možda je razina osjetljivosti mikrofona jedinice za bebu previsoka. Smanjite razinu osjetljivosti mikrofona u izborniku roditeljske jedinice.

Zašto roditeljska jedinica sporo reagira na bebine zvukove?

- Možda je razina osjetljivosti mikrofona jedinice za bebu preniska. Povećajte razinu osjetljivosti mikrofona na višu vrijednost u izborniku roditeljske jedinice.
- Način rada Eco Max uključen je pa jedinica za bebu uključuje DECT signal samo kada se beba oglasi. Isključite način rada Eco Max kako bi jedinica za bebu stalno odašiljala DECT signale te kako bi roditeljska jedinica brže reagirala na bebine zvukove.

Zašto se nepunjive baterije na jedinici za bebu prebrzo prazne?

- Možda je razina osjetljivosti mikrofona jedinice za bebu previsoka, što uzrokuje češće odašiljanje. Smanjite razinu osjetljivosti mikrofona u izborniku roditeljske jedinice.
- Glasnoća jedinice za bebu možda je previsoka zbog čega jedinica troši mnogo energije. Smanjite glasnoću jedinice za bebu.
- Možda je postavljeni maksimalni raspon temperature niži od stvarne sobne temperature ili je minimalni raspon temperature viši od stvarne sobne temperature. Jedinica za bebu nastavlja slati podatke roditeljskoj jedinici i zato troši više energije. To uzrokuje brže pražnjenje nepunjivih baterija u jedinici za bebu.
- Možda je postavljeni maksimalni raspon vlažnosti niži od stvarne razine vlažnosti ili je minimalni raspon vlažnosti viši od stvarne razine vlažnosti u prostoriji. Jedinica za bebu nastavlja slati podatke roditeljskoj jedinici i zato troši više energije. To uzrokuje brže pražnjenje nepunjivih baterija u jedinici za bebu.
- Možda ste uključili noćno svjetlo. Ako želite koristiti noćno svjetlo, savjetujemo vam da jedinica za bebu radi na mrežno napajanje.

Zašto punjenje roditeljske jedinice traje duže od 10 sati?

- Roditeljska jedinica je možda uključena tijekom punjenja. Isključite je tijekom punjenja.

Navedeni radni domet monitora za bebe je 330 metara/1000 stopa. Zašto moj monitor za bebe radi samo na udaljenosti manjoj od navedene?

- Navedeni radni domet se odnosi samo na rad na otvorenom. U zatvorenom prostoru radni domet ovisi o broju i vrsti zidova i/ili stropova između jedinica. U zatvorenom prostoru radni domet je do 50 metara/150 stopa.

Zašto se veza ponekad prekida? Zašto dolazi do prekida zvuka?

- Jedinica za bebu i roditeljska jedinica su vjerojatno na granici radnog dometa. Postavite ih na drugo mjesto ili smanjite udaljenost između jedinica. Napominjemo da je potrebno oko 30 sekundi svaki put prilikom uspostavljanja veze između jedinica.
- Možda ste jedinicu smjestiti pokraj odašiljača ili nekog drugog DECT uređaja, kao što je DECT telefon ili drugi monitor za bebe koji radi na frekvenciji od 1,8 GHz / 1,9 GHz. Premjestite jedinicu dalje od drugih uređaja kako bi se veza ponovo uspostavila.

Što će se dogoditi u slučaju prekida mrežnog napajanja?

- Kad je roditeljska jedinica dovoljno napunjena, ona nastavlja raditi tijekom prekida mrežnog napajanja. Ako se u jedinici za bebu nalaze baterije, u slučaju prekida mrežnog napajanja i ona nastavlja raditi.

Je li monitor za bebe zaštićen od prisluškivanja i smetnji?

- DECT tehnologija vam jamči da neće biti smetnji prouzročenih drugim uređajima niti prisluškivanja.

Vrijeme rada roditeljske jedinice treba biti do 18 sati. Zašto je vrijeme rada na mojoj roditeljskoj jedinici kraće?

- Kad se baterije roditeljske jedinice napune prvi put, vrijeme rada je kraće od 18 sati. Punjive baterije postižu puni kapacitet tek nakon najmanje četiri punjenja i pražnjenja.
- Možda je glasnoća roditeljske jedinice previsoka zbog čega jedinica troši mnogo energije. Smanjite glasnoću na roditeljskoj jedinici.
- Možda je razina osjetljivosti mikrofona jedinice za bebu previsoka, što uzrokuje veću potrošnju energije roditeljske jedinice. Smanjite razinu osjetljivosti mikrofona u izborniku roditeljske jedinice.

Zašto je potrebno neko vrijeme da se indikator razine napunjenosti baterije prikaže na zaslonu kada započne punjenje roditeljske jedinice dok je ona isključena?

- To je normalno. Roditeljskoj jedinici potrebno je nekoliko sekundi da se aktivira nakon što je priključite na mrežno napajanje dok je isključena. Nakon priključivanja roditeljska jedinica najprije mora prepoznati punjenje i izmjeriti razinu napunjenosti baterije, a tek se onda može prikazati indikator razine napunjenosti baterije.

Zašto se punjive baterije roditeljske jedinice prebrzo prazne?

- Punjive baterije dosegle su kraj vijeka trajanja. Morate ih zamijeniti. Kako biste naručili nove punjive baterije, pogledajte poglavlje "Naručivanje dodatnog pribora".

Tartalomjegyzék

1	Bevezetés	143
2	Áttekintés	144
3	Előkészítés a használatra	144
3.1	Bébi egység	144
3.2	Szülői egység	146
4	A babaőrző használata	147
4.1	A babaőrző elhelyezése	147
4.2	A szülői egység és a bébi egység összekapcsolása	147
5	A bébi egység funkciói és visszajelzései	149
5.1	Éjszakai fény	149
5.2	Altatódal funkció	149
5.3	Kivetítő	150
5.4	A szülői egység keresése	151
5.5	Akkumulátor töltöttségjelző fénye	151
6	A szülői egység funkciói és visszajelzései	152
6.1	Altatási menü	152
6.2	Hangerő	155
6.3	Talk (Beszéd) funkció	155
6.4	Éjszakai tompított üzemmód	156
6.5	Riasztás a bébi egység akkumulátorának alacsony töltöttségi szintje miatt	156
6.6	Akkumulátor töltöttségjelzője	157
6.7	Jelerősségjelző	158
6.8	Visszaállítás	159
7	A szülői egység menüje	159
7.1	Navigálás a menüben	159
7.2	Érzékenység	160
7.3	Eco Max üzemmód	161
7.4	Etetés időzítő	162
7.5	Hőmérséklet	163
7.6	Páratartalom	164
7.7	Sírási riasztás	165
7.8	Óra	165
7.9	Nyelv	166
7.10	Gombzár	166

8	Nyakpánt	167
9	Tisztítás és karbantartás	167
10	Tárolás	167
11	Tartozékok rendelése	167
12	Garancia és terméktámogatás	168
13	Gyakran ismétlődő kérdések	168

1 Bevezetés

Köszönjük, hogy Philips AVENT terméket vásárolt! A Philips AVENT által biztosított teljes körű támogatáshoz regisztrálja termékét a www.philips.com/welcome oldalon. A Philips AVENT olyan megbízható és gondoskodó termékek gyártása mellett kötelezte el magát, amelyek megnyugtató használatot biztosítanak a szülők számára. Ez a Philips AVENT babaőrző lehetővé teszi, hogy Ön a nap huszonegy órájában tisztán, mindenféle zavaró zajtól mentesen hallhassa a baba által kiadott, illetve keltett hangokat. A DECT-technológia nulla interferenciát garantál, és kristálytisztá hangot biztosít a bébi egység és a szülői egység között. A hőmérséklet-érzékelő a gyerekzsoba hőmérsékletének megfigyelését és egyéni beállításokat tesz lehetővé, hogy csecsemője számára kényelmes környezetet biztosíthasson. Ez a babaőrző kivetítős bébi egységgel, illetve olyan speciális altatási képernyős szülői egységgel rendelkezik, amelyen keresztül a távolból szabályozhatók az altatási opciók (éjszakai fény, altatódalok és a kivetítő) a bébi egységen.

2 Áttekintés

• I. Kijelző

- 1 Jelerősségjelző
- 2 Eco Max visszajelző
- 3 Az éjszakai tompított üzemmód szimbóluma
- 4 A sírási riasztás jelzője
- 5 Némítás szimbólum
- 6 Akkumulátor töltöttségisint-jelző
- 7 A páratartalom-riasztás szimbóluma
- 8 Navigációs nyíl
- 9 Hőmérséklet szimbólum
- 10 Üzenet mező
- 11 Mikrofonérzékenység visszajelzője
- 12 Éjszakai fény szimbólum
- 13 Altatódal szimbólum
- 14 A kivetítő szimbóluma
- 15 Az időzítő vagy az időzítőismétlés szimbóluma

• II. Szülői egység

- 1 Be-/kikapcsoló gomb
- 2 TALK (BESZÉD) gomb
- 3 Éjszakai tompított üzemmód gomb
- 4 - gomb a visszatekeréshez
- 5 Mikrofon
- 6 „kapcsolat” jelzőfény
- 7 Kijelző
- 8 Hangszint jelző fények
- 9 MENU (MENÜ) gomb
- 10 + gomb az előretekeréshez
- 11 Akkumulátor töltöttségjelző fénye
- 12 OK gomb
- 13 Altatási gomb
- 14 Fogantyú/tartozékrögzítő nyílás a nyakpánthoz
- 15 Akkumulátortartó rekesz
- 16 Akkumulátortartó rekesz fedele
- 17 Csatlakozási pontok a töltéshez
- 18 Akkumulátorok
- 19 Nyakpánt
- 20 Aljzat az adapter kis méretű dugaszához
- 21 Töltő
- 22 Adapter kis méretű dugasza
- 23 Adapter

• III. Bébiegység

- 1 Kivetítő
- 2 Éjszakai fény
- 3 FIND (KERESÉS) gomb
- 4 Mikrofon
- 5 Kivetítő be-/kikapcsoló gomb
- 6 Következő altatódal gomb
- 7 Altatódal lejtárszás/leállítás gomb
- 8 Hangerő - gomb
- 9 Működésjelző fény
- 10 Be-/kikapcsoló gomb
- 11 Akkumulátor töltöttségjelző fénye
- 12 Éjszakai fény be-/kikapcsoló gomb
- 13 Hangerő + gomb
- 14 Páratartalom-érzékelő
- 15 Hőmérséklet-érzékelő
- 16 Hangszóró
- 17 Aljzat az audiokészülékhez
- 18 Aljzat az adapter kis méretű dugaszához
- 19 Elemtartó rekesz
- 20 Elemtartó rekesz fedele
- 21 Adapter kis méretű dugasza
- 22 Adapter
- 23 Kiegészítő kábel

3 Előkészítés a használatra

FONTOS! A babaórzó használata előtt figyelmesen olvassa el a biztonsági utasításokat, és őrizze meg azokat későbbi használatra.

3.1 Bébiegység

A bébiegységet hálózatról működtesse. Áramszünet esetén az automatikus tartalék áramforrás biztosítása érdekében javasoljuk nem újratölthető elemek használatát.

3.1.1 Hálózati üzemmód

- 1 Csatlakoztassa a hálózati adaptert a fali konnektorba, és dugja a kis méretű dugaszt a bébiegységbe.

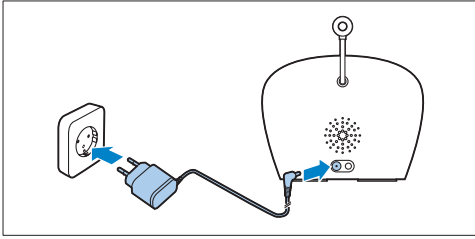

3.1.2 Az elemek behelyezése

Áramszünet esetén a bébiegység négy darab 1,5 V-os R6 AA elemmel működtethető (nem tartozék).

Ne használjon újratölthető elemeket. A bébiegység nem rendelkezik töltési funkcióval és az újratölthető elemek lassan merülnek le, ha nincsenek használatban.

Figyelmeztetés:

Húzza ki a bébiegység tápkábelét a fali aljzatból, és ügyeljen arra, hogy az elemek behelyezésekor a keze és az egység egyaránt száraz legyen.

Megjegyzés:

Javasoljuk, hogy a bébiegységet hálózatról működtesse, mivel a bébiegység működési ideje korlátozott, ha alkáli elemekről működteti. A készülék üzemideje elemekkel 24 óra.

- 1 A fedél eltávolításához a zár megnyomásával nyissa ki az elemtartó rekesz fedelét.

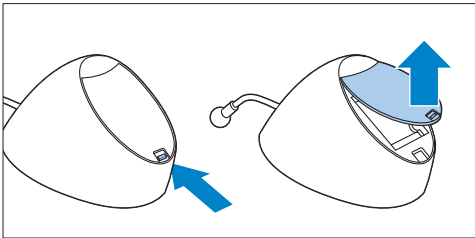

- 2 Helyezzen be négy nem újratölthető elemet.

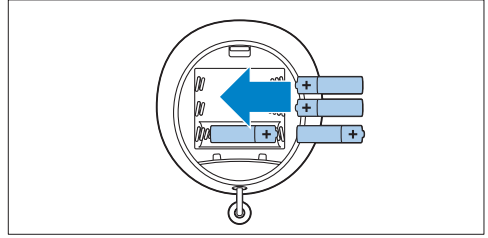

Megjegyzés:

Ügyeljen arra, hogy a + és a - pólus megfelelő irányban legyen.

- 3 A fedél visszahelyezéséhez először illeszse a nyelveket az elemtartó rekesz peremén kialakított nyílásokba.

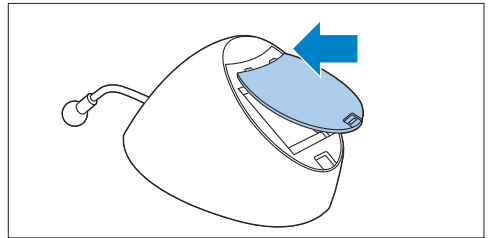

- 4 Majd nyomja le a fedelet, amíg az be nem kattann a helyére.

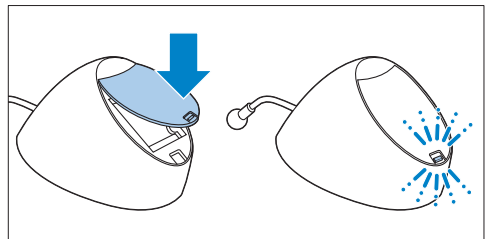

3.2 Szülői egység

A szülői egység a babaőrzhöz mellékelte két akkumulátorral működik.

3.2.1 Az akkumulátorok behelyezése

- 1 Csúsztassa le a szülői egységről az akkumulátortartó rekesz fedelét.

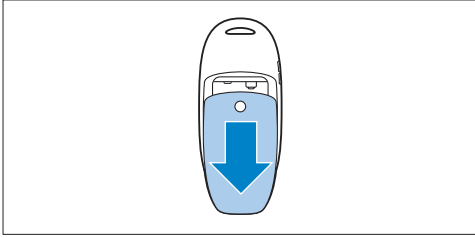

- 2 Helyezze be a két akkumulátort.

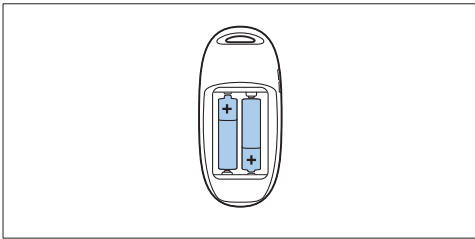

Megjegyzés:

Ügyeljen arra, hogy az akkumulátorok + és - pólusai a megfelelő helyzetben legyenek.

- 3 Csúsztassa vissza a szülői egységre az akkumulátortartó rekesz fedelét. Nyomja a helyére kattanásig a fedelet.

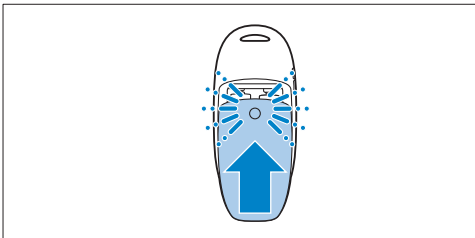

3.2.2 A szülői egység töltése

Első használat előtt, illetve amikor a szülői egység alacsony akkutöltöttségi szintet jelez, töltsse fel a szülői egységet.

Fontos: A 18 órás vezeték nélküli üzemi idő eléréséhez a szülői egységet 10 órán át kell tölteni.

- 1 Illessze az adapter kis méretű csatlakozódugóját a töltő hátoldalán lévő aljzatba. Csatlakoztassa a hálózati adaptert a fali konnektorba.

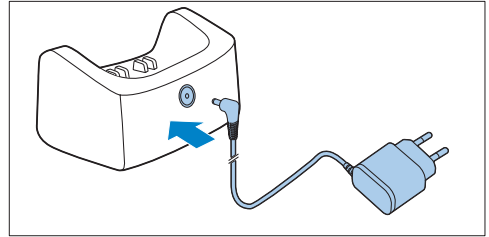

- 2 Helyezze a szülői egységet a töltőbe.

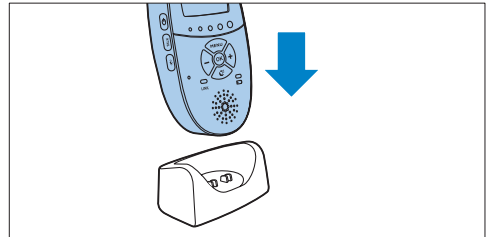

- A kijelző bekapcsol, és az akkumulátor töltöttségjelzője jelzi, hogy a szülői egység töltése folyamatban. Az akkumulátor töltöttségjelzőjével kapcsolatban lásd „A szülői egység funkciói és visszajelzései” című fejezet „Akkumulátortöltés kijelzése” című részét.

- 3 Hagyja a szülői egységet a konnektorhoz csatlakoztatott töltőn az akkumulátorok teljes feltöltéséig.

Megjegyzés:

A babaőrzhő használatának megkezdésekor az elemeket négszer kell feltölteni/kisütni ahhoz, hogy azok elérjék maximális kapacitásukat.

4 A babaőrző használata

4.1 A babaőrző elhelyezése

⚠ Figyelmeztetés:

A bébiégységet úgy helyezze el, hogy a gyermek ne érhesse el. Soha ne tegye a bébiégységet a baba ágyába vagy járókájába.

- 1 Mivel a bébiégység kábele potenciális fulladásveszélyt jelent, ezért biztosítsa, hogy a bébiégység és a kábel legalább 1 méter távolságban legyen a babától.

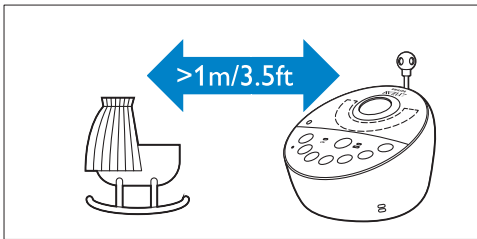

- 2 Annak megelőzése érdekében, hogy az egységek éles hangot adjanak ki, helyezze a szülői egységet legalább 1 méter távolságra a bébiégységtől.

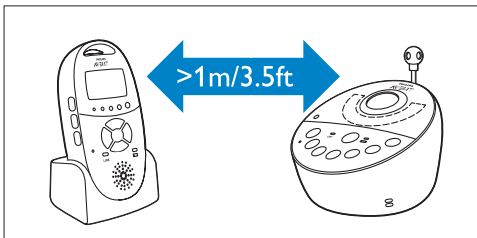

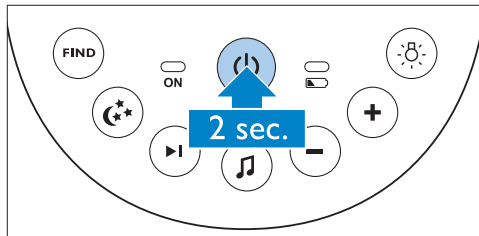

4.2 A szülői egység és a bébiégység összekapcsolása

- 1 Nyomja meg és 2 másodpercig tartsa lenyomva a bébiégység be-/kikapcsoló gombját .

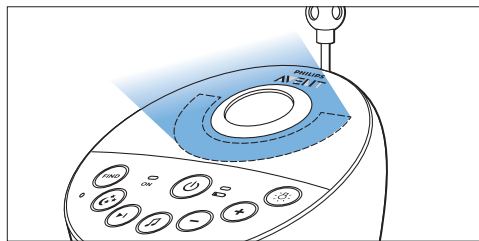

- Az éjszakai fény, az akkumulátor töltöttségjelző fénye és a működésjelző fény azonnal bekapcsol.



- 2 Nyomja meg és 2 másodpercig tartsa lenyomva a szülői egység ki-/bekapcsoló gombját .

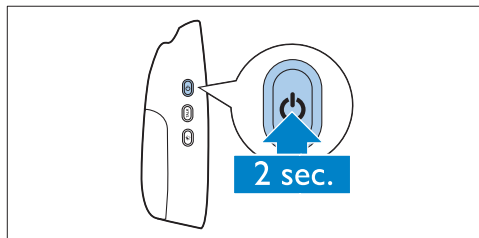

- A kijelző bekapcsol, és azonnal megjelenik minden jelzőfény és szimbólum. Majd a jelzőfények és szimbólumok elhalványodnak és az akkumulátor töltöttségjelzője megjelenik.

Megjegyzés:

Amikor a szülői egységet első alkalommal bekapcsolja, illetve visszaállítást követően ki kell választani a kijelző kívánt nyelvét (lásd „A szülői egység menüje” című fejezet „Nyelv” című részét).

- A szülői egységen **pirosan villogni kezd a „kapcsolat” jelzőfény, és az „I AM LINKING” (KAPCSOLÓDÁS FOLYAMATBAN)** üzenet jelenik meg a kijelzőn.

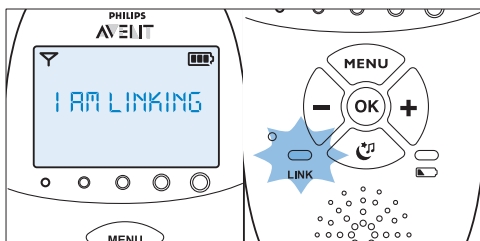

- Ha a szülői egység és a bébi egység összekapcsolódott, a „kapcsolat” jelzőfény folyamatosan zöldre változik. A jelerősségjelző és a „LINKED” (ÖSSZEKAPCSOLVA) üzenet megjelenik a kijelzőn.

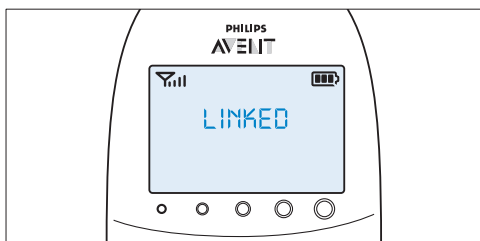

- Ha 10 másodpercen belül nem jön létre kapcsolat, a „NOT LINKED” (NEM KAPCSOLÓDIK) és az „I AM LINKING” (KAPCSOLÓDÁS FOLYAMATBAN)) üzenetek felváltva jelennek meg. Ha 30 másodperc elteltével sem jön létre kapcsolat, a szülői egység hangjelzést ad, és csak a „NOT LINKED” (NEM KAPCSOLÓDIK) üzenet látható.

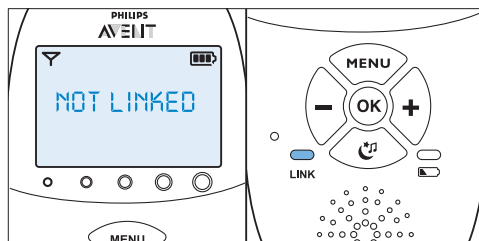

Teendő, ha nem jön létre a kapcsolat

- Előfordulhat, hogy a szülői egység kívül van a bébi egység hatótávolságán. Helyezze közelebb a szülői egységet a bébi egységhez, de attól legalább 1 méterre.
- Előfordulhat, hogy bébi egységgel vagy a szülői egységgel azért szakad meg a kapcsolat, mert az túl közel van egy másik DECT készülékhez (pl. egy vezeték nélküli telefon). Kapcsolja ki ezt a DECT készüléket, vagy helyezze az egységet távolabb ettől a készüléktől.
- A bébi egység valószínűleg ki van kapcsolva. Kapcsolja be.

4.2.1 Hatótávolság

- Mind a normál Smart Eco üzemmódban, mind az Eco Max üzemmódban a működési tartomány kültéren 330 méter; beltéren maximum 50 méter.
- A babaórzó működési tartománya a környezettől és az interferenciát okozó tényezőktől függően változik. A nedves anyagok olyan mértékű interferenciát okoznak, hogy a hatótávolság akár 100%-kal kisebb lehet. A száraz anyagok által okozott interferenciát lásd az alábbi táblázatban

Szárász anyagok AnyagvastagságHatótávvesztés

Fa, vakolat, karton, üveg (fém, huzalok és ólom nélkül)	< 30 cm	0-10%
Tégla, furnérlemez	< 30 cm	5-35%
Vasbeton	< 30 cm	30-100%
Fém rácsok vagy korlátok	< 1 cm	90-100%
Fém vagy alumínium lemezek	< 1 cm	100%

5 A bébiegység funkciói és visszajelzései

5.1 Éjszakai fény

A lány éjszakai fény megnyugtatta a babát.

- 1 Az éjszakai fény bekapcsolásához nyomja meg a bébiegységen található éjszakai fény be-/kikapcsoló gombot.

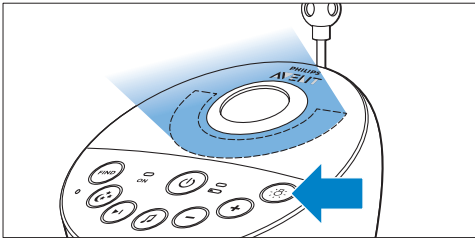

- ✨ *megjelenik a szülői egység kijelzőjén.*
- 2 A éjszakai fény kikapcsolásához nyomja meg ismét az éjszakai fény be-/kikapcsoló gombot.
 - *Az éjszakai fény fokozatosan elhalványul, végül teljesen kialszik.*
 - ✨ *eltűnik a szülői egység kijelzőjéről.*

5.2 Altatódal funkció

- 1 Az utoljára kiválasztott altatódal lejátszásához nyomja meg az altatódal lejátszása/leállítása gombot a bébiegységen.

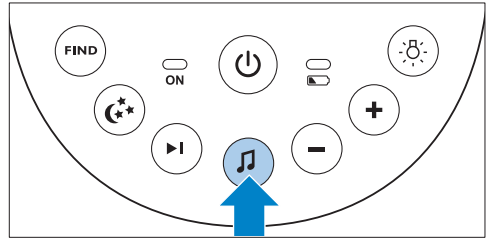

- *A kiválasztott altatódal lejátszása a megadott ideig ismétlődik.*
- *Ha előzőleg nem volt kiválasztva altatódal, az 1. altatódal kerül lejátszásra.*

- 2 A következő altatódal gombbal másik altatódalt választhat a listáról.

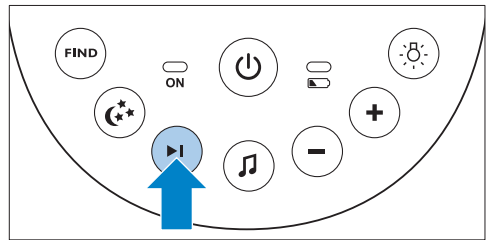

- *Ha a készülék épp nem játszik le altatódalt, az utoljára kiválasztott altatódal lejátszása indul el, amikor megnyomja a következő altatódal gombot .*
- *Ha megnyomja a következő altatódal gombot , miközben a készülék altatódalt játszik, elindul a következő altatódal lejátszása.*

- 3** Az altatódal hangerejének beállításához nyomja meg a hangerő + vagy a hangerő – gombot a bébiegységen.

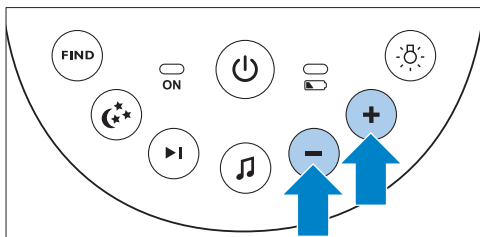

Megjegyzés:

A babaőrző hangszórójának hangerejét csak akkor lehet beállítani, amikor a készülék altatódalt játszik. Ha az altatódal hangerejét megnöveli a bébiegységen, akkor a beszélgetés funkció hangereje is nagyobb lesz a szülői egységen.

- 4** Az altatódal lejátszásának a beállított idő előtti leállításához nyomja meg az altatódal lejátszása/leállítás gombot a bébiegységen.

- *Az első mintázat 2 másodperc alatt éri el a teljes fényerőt. A mintázat 8 másodpercig látható, majd újabb 2 másodperc alatt elhalványul, miközben megjelenik a következő kép.*

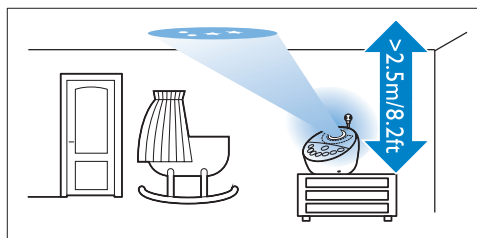

- *Hat különböző mintázat van, és mindegyik mintázat kivetítése 10 másodpercig tart. Amikor mind a hat mintázatot megjelenítette, a kivetítő újakezdi az 1. mintázattal. A mintázatok a beállított ideig ismétlődnek (lásd a „A szülői egység funkciói és visszajelzései” című fejezet „Kivetítő” című részét).*

5.3 Kivetítő

A baba megnyugtatására a kivetítővel színes fénymintázatokat vetíthet a mennyezetre.

- 1** A kivetítő bekapcsolásához nyomja meg az azon található be-/kikapcsoló gombot.

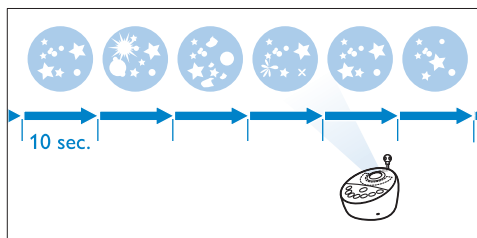
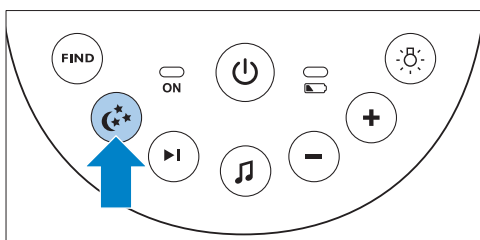

- *A kivetítő szimbólum megjelenik a szülői egység kijelzőjén.*

- 2** A kivetítőnek a beállított idő eltelte előtti kikapcsolásához nyomja meg ismét a kivetítő be-/kikapcsoló gombját.
- *A kivetített mintázat elhalványul, és a kivetítő kikapcsol.*
 - *A kivetítő szimbólum eltűnik a kijelzőről.*

5.4 A szülői egység keresése

Amennyiben elveszítette a szülői egységet, a bébiegység FIND (KERESÉS) gombját megnyomva megtalálhatja azt.

Megjegyzés:

A keresés funkció csak akkor működik, amikor a szülői egység be van kapcsolva.

- 1 Nyomja meg a bébiegységen található FIND (KERESÉS) gombot.

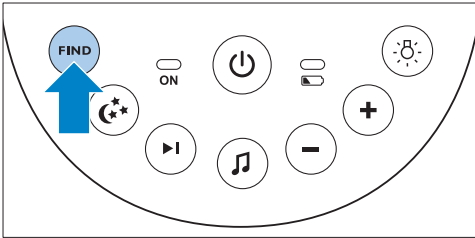

- A szülői egység kijelzőjén megjelenik a „PAGING” (KERESÉS) üzenet, és a szülői egység keresési riasztó hangot ad ki.

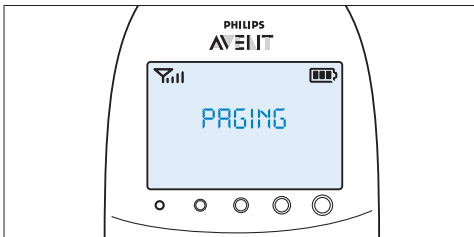

- 2 A keresési riasztó hang kikapcsolásához nyomja meg újra a FIND (KERESÉS) gombot a bébiegységen vagy a szülői egység bármelyik gombját.

Megjegyzés:

A keresési riasztó hang 2 perc után automatikusan kikapcsol.

5.5 Akkumulátor töltöttségjelző fénye

- 1 Az akkumulátor töltöttségjelző fénye zöld színnel folyamatosan világít, ha a bébiegység akkumulátorról üzemel és az akkumulátorok töltöttsége megfelelő.

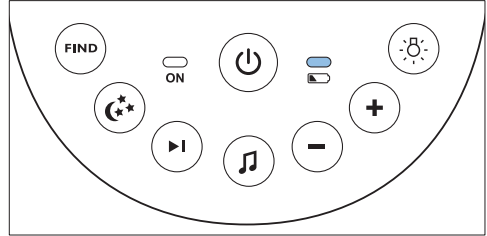

- 2 Az akkumulátor töltöttségjelző fénye piros színnel gyorsan villog, ha a bébiegység akkumulátorról üzemel és az akkumulátorok lemerülnek.

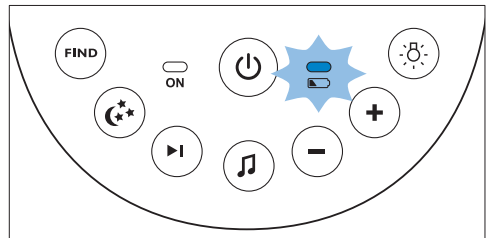

- Ha lemerültek, cserélje ki az akkumulátorokat.
- Ha az akkumulátorok lemerülnek, miközben a bébiegység akkumulátorról üzemel, a bébiegység kikapcsol, és a szülői egység elveszíti a kapcsolatot a bébiegységgel.

Megjegyzés:

Javasoljuk, hogy a bébiegységet hálózatról működtesse, mivel a bébiegység működési ideje korlátozott, ha alkáli elemekről működteti. A készülék üzemideje elemekkel 24 óra.

6 A szülői egység funkciói és visszajelzései

6.1 Altatási menü

A szülői egységen külön menü tartalmazza az altatási funkciókat: az éjszakai fényt, az altatódalt és a kivetítőt. A menüt az altatási gombbal nyithatja meg. A menü segítségével távolról vezérelheti az éjszakai fényt, az altatódalt és a kivetítőt a bébiegységén.

- 1 Az altatási menü megnyitásához nyomja meg az altatási gombot.

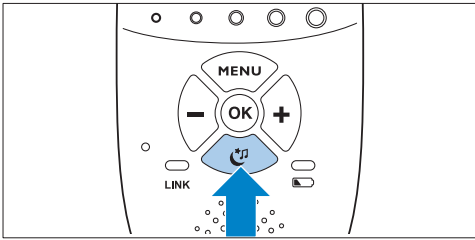

- Megjelenik az altatási menü képernyője. Ezen a képernyőn a bébiegység három funkciója látható: az éjszakai fény, az altatódal és a kivetítő. Minden egyes funkcióhoz két szegmens tartozik: a kijelzés be-/kikapcsolása mező és a beállítások menü mező.

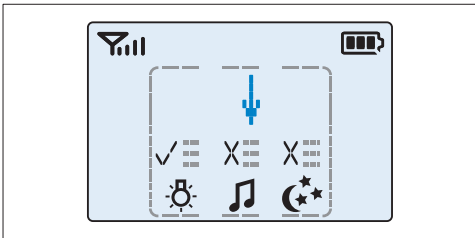

⚠ Megjegyzés:

Ha 7 másodpercen belül nem nyom le gombot, az altató menü bezáródik, és a kijelző visszatér normál állapotba.

- 2 A + és a - gomb segítségével vigye a nyilat a kívánt altatási funkcióra.

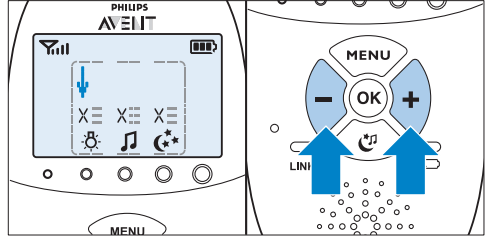

- 3 A funkció bekapcsolásához – vagy ha be van kapcsolva, a kikapcsolásához – nyomja meg az OK gombot.

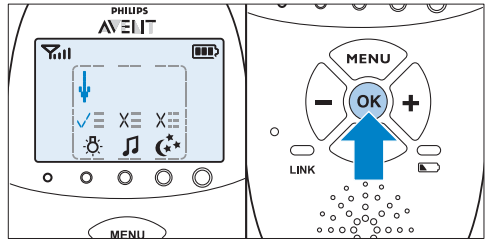

- A bekapcsolt funkciót pipa jelzi a funkció szimbóluma felett.
- A kikapcsolt funkciót kereszt jelzi a funkció szimbóluma felett.

- 4 A funkció beállítási menüjének megnyitásához vigye a nyilat a beállítások ikonja fölé, és nyomja meg az OK gombot.

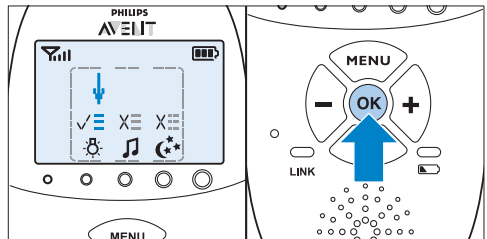

- 5 A - és a + gombbal navigáljon a beállítások listájában, és egy beállítás kiválasztásához nyomja meg az OK gombot.
- 6 Az altatási menüből való kilépéshez nyomja meg az altatási gombot.

6.1.1 Éjszakai fény

Ezzel a funkcióval be- vagy kikapcsolhatja az éjszakai fényt, és beállíthatja annak időzítését.

- 1 Az éjszakai fény funkció kiválasztásához használja a + és a - gombot, amivel az éjszakai fény szimbóluma fölé helyezheti a nyilat, majd nyomja meg az OK gombot az éjszakai fény be- vagy kikapcsolásához.

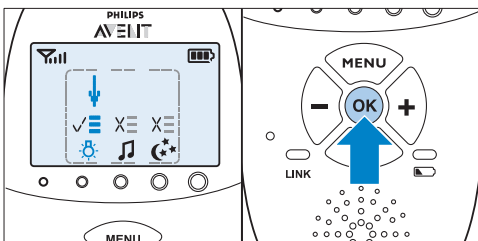

- 2 Az éjszakai fény beállítását tartalmazó menü megnyitásához vigye a nyilat a beállítások mezője fölé, és nyomja meg az OK gombot.
- 3 Az éjszakai fény időzítőjét 5–20 percre állíthatja be, vagy pedig bekapcsolhatja a folyamatos világítást. A jóváhagyáshoz nyomja meg az OK gombot.

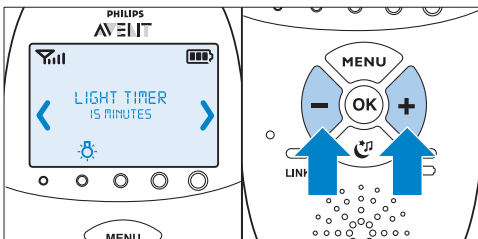

- Ha bekapcsolta az éjszakai fényt, az éjszakai fény szimbóluma megjelenik a szülői egység kijelzőjén, amikor megnyomja az altatási gombot az altatási képernyőből való kilépéshez.

- Ha beállítja az éjszakai fény időzítőjét, az éjszakai fény automatikusan kikapcsol, és a beállított idő elteltével az éjszakai fény szimbólum eltűnik a szülői egység kijelzőjéről.
- Ha folyamatos világítást kapcsol be, az éjszakai fényt a szülői egység altatási képernyője vagy a bábiegyeségen található éjszakai fény gomb segítségével kapcsolhatja ki.

6.1.2 Altatódal

Ezzel a funkcióval be- vagy kikapcsolhatja az altatódal lejátszását, és beállíthatja annak időzítését.

- 1 Az altatódal funkció kiválasztásához használja a + és a - gombot, amivel az altatódal szimbóluma fölé helyezheti a nyilat, majd nyomja meg az OK gombot az altatódalok lejátszásához vagy leállításához.

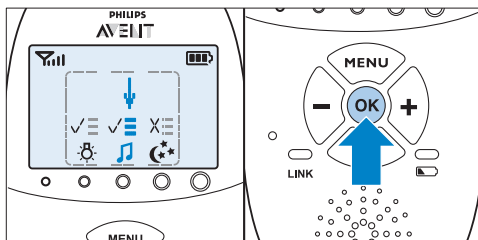

- 2 Az altatódal beállításait tartalmazó menü megnyitásához vigye a nyilat a beállítások mezője fölé, és nyomja meg az OK gombot.
- 3 A menüben többféle beállítás közül választhat:
 - Válassza ki a kívánt altatódalt az előzetesen mentett altatódalok közül. A legutóbb lejátszott altatódal van előre kiválasztva. Ha előzőleg nem választott, az 1. altatódal lesz kiválasztva.

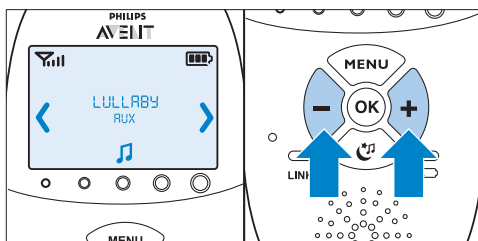

- A „Play all” (Összes lejátszása) opció választásával lejátszhatja a készüléken tárolt valamennyi altatódalt.
- Válassza ki az Aux lehetőséget, és válasszon ki egy zeneszámot, ha külső audioeszközzől kíván zenét lejátszani. Külső audioeszközzől való zenelejátszáshoz csatlakoztassa ezt a lejátszót a tartozék kiegészítő kábellel az audiokészülékekhez kialakított aljzatba, amely a bébiegység hátoldalán (Aux-bemenet) található. Állítsa be az audiorejlesztőn a hangerőt, mivel a bébiegységen lévő + és - hangerőszabályozó gombok nem használhatók külső audiokészülékekhez.
- Választását az OK gomb megnyomásával erősítheti meg.

4 Az altatódal időzítőjét 5–20 percre állíthatja be, vagy bekapcsolhatja a folyamatos lejátszást. Az időzítési beállítás jóváhagyásához nyomja meg az OK gombot.

- *Ha kiválasztotta a lejátszandó altatódalt, az altatódal szimbólum látható a szülői egység kijelzőjén, amikor megnyomja az altatási gombot az altatási képernyőből való kilépéshez. A lejátszott altatódal 2 másodpercig látható az üzenetmező második sorában.*

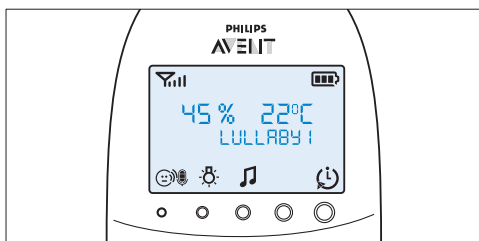

- *Ha beállítja az altató időzítőjét, az altató funkció automatikusan kikapcsol, és a beállított idő elteltével az altató szimbólum eltűnik a szülői egység kijelzőjéről.*
- *Ha folyamatos lejátszást ad meg, az altatódal funkciót az altatási képernyő vagy a bébiegységen található altatódal lejátszás/leállítás gomb  segítségével kapcsolhatja ki.*

6.1.3 Kivetítő

Ezzel a funkcióval bekapcsolhatja a bébiegységen található kivetítőt, és beprogramozhatja a vetítés időtartamát.

- 1** A kivetítő funkció kiválasztásához használja a + és a - gombot, amivel a kivetítő szimbóluma fölé helyezheti a nyilat, majd nyomja meg az OK gombot a kivetítő be- vagy kikapcsolásához.

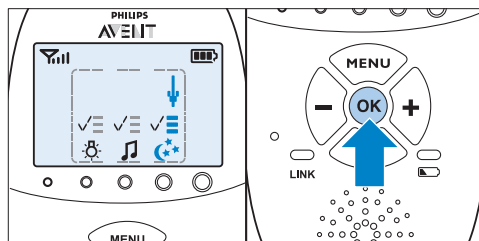

- 2** A kivetítő beállítását tartalmazó menü megnyitásához vigye a nyilat a beállítások mezője fölé, és nyomja meg az OK gombot.

- 3** A kivetítő időzítőjét 5–20 percre állíthatja be, vagy pedig bekapcsolhatja a folyamatos vetítést. A jóváhagyáshoz nyomja meg az OK gombot.

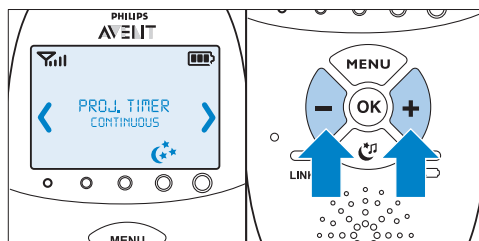

- *Ha bekapcsolta a kivetítőt, a kivetítő szimbóluma megjelenik a szülői egység kijelzőjén, amikor megnyomja az altatási gombot az altatási képernyőből való kilépéshez.*
- *Ha beállítja a kivetítő időzítőjét, a kivetítő automatikusan kikapcsol, és a beállított idő elteltével a kivetítő szimbólum eltűnik a szülői egység kijelzőjéről.*

- *Ha folyamatos vetítést ad meg, a kivetítőt az altatási képernyőn kapcsolhatja ki. Ezáltal a kivetítő szimbólum eltűnik a szülői egység kijelzőjéről.*

6.2 Hangerő

Beállíthatja a hangerőt, ha a menü nem aktív. Hét különböző hangerő-beállítás és egy „hang kikapcsolása” beállítás közül választhat.

6.2.1 A hangerő beállítása

- 1 Nyomja meg egyszer a + gombot vagy a - gombot.
 - *Az aktuális hangerő megjelenik a kijelzőn.*
- 2 A + gomb megnyomásával növelheti, a - gombbal pedig csökkentheti a hangerőt.
 - *A szülői egység minden hangerőfokozatnál sípóló hangot ad.*
 - *A maximális hangerő elérésekor a szülői egység két sípóló hangot ad.*

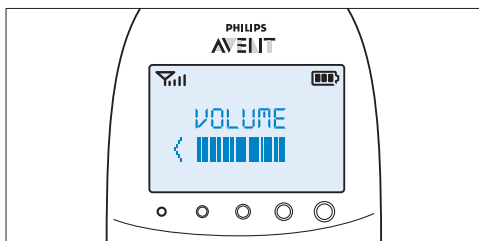

- *Ha egyik gombot sem nyomja meg több mint 2 másodpercig, akkor a hangerő kijelzése eltűnik, és az egység menti a hangerő-beállítást.*

6.2.2 Hang kikapcsolása

A leghalkabb beállítás alatt találja a „hang kikapcsolása” beállítást.

- 1 Nyomja meg egyszer a + gombot vagy a - gombot.
 - *Az aktuális hangerő megjelenik a kijelzőn.*

- 2 Tartsa lenyomva a - gombot több mint 2 másodpercig a hang kikapcsolásához.

- *A kijelzőn megjelenik a „MUTE” (NÉMÍTÁS) üzenet és a némítás szimbólum.*

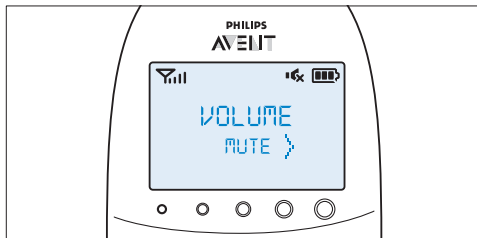

ⓘ Megjegyzés:

Kikapcsolt hang esetén csak a hangszintjelző fények mutatják, hogy a baba hangot ad ki.

6.3 Talk (Beszéd) funkció

A szülői egység TALK (BESZÉD) gombja segítségével beszélhet is a babához (pl. a gyermek megnyugtatója miatt).

- 1 Nyomja le és tartsa lenyomva a TALK (BESZÉD) gombot, és közben beszéljen érthetően a szülői egység elülső oldalán lévő mikrofonba kb. 15–30 cm-ről.

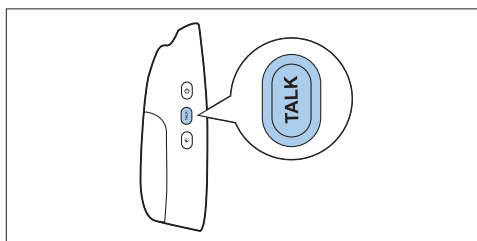

Megjegyzés:

Ha az altatódal hangerejét megnövelte a bébiégységen, akkor a beszélgetés funkció hangereje is megnő a szülői egységen.

- **Zölden villogni kezd a „kapcsolat” jelzőfény, és a „TALK” (BESZÉD) üzenet jelenik meg a kijelzőn.**

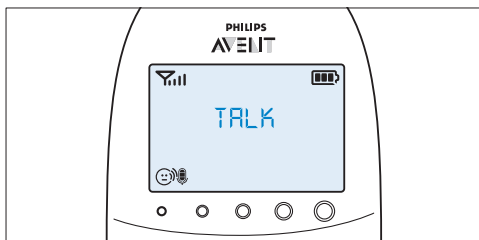

- 2 A beszéd befejezése után engedje fel a TALK (BESZÉD) gombot.

6.4 Éjszakai tompított üzemmód

Éjszakai tompított üzemmódban a jelzőfények és a kijelző fényereje, valamint a riasztási hangok hangereje csökken.

- 1 Az éjszakai tompított üzemmód bekapcsolásához nyomja meg az üzemmód gombját.

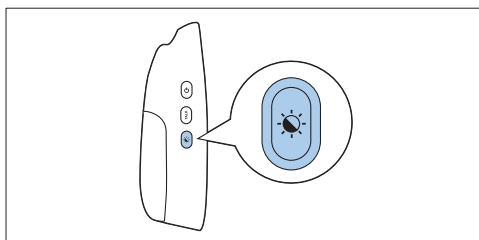

- **Az éjszakai tompított üzemmód szimbóluma megjelenik a kijelzőn.**
- **A hangszintjelző fények és a „kapcsolat” jelzőfény elhalványul.**
- **A kijelző háttérvilágítása elhalványul.**
- **A szülői egységen beállított riasztási hangok hangereje csökken.**

- 2 A normál használati üzemmódra visszaváltáshoz nyomja meg az éjszakai tompított üzemmód gombját.

- **Az éjszakai tompított üzemmód szimbóluma eltűnik a kijelzőről.**
- **Visszatér a hangszintjelző fények és a „kapcsolat” jelzőfény normál fényereje.**
- **A kijelző háttérvilágítása újra teljes fényerővel kezd világítani.**
- **A riasztási hangok normál hangerővel szólnak meg.**

6.5 Riasztás a bébiégység akkumulátorának alacsony töltöttségi szintje miatt

- 1 Ha a bébiégység akkumulátorról üzemel, és az akkumulátorok lemerülőben vannak, a szülői egység a következő jelzéseket adja:

- A kijelző üzenet mezőjének első sorában a „BABY UNIT” (BÉBIEGYSÉG) felirat jelenik meg.
- A „Change batteries” (Cseréljen akkumulátort) üzenet gördül végig a kijelző második sorában.
- A szülői egység az első 3 percben 10 másodpercenként sípol. A 3 perc letelte után a szülői egység percenként sípol.

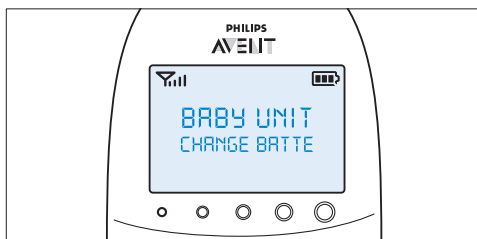

- 2 Ha nem cseréli ki időben az akkumulátorokat, megszakad a kapcsolat a bébiégységgel.
- **A „Not linked” (Nem kapcsolódik) és a „Change batteries” (Cseréljen akkumulátort) üzenetek felváltva jelennek meg az üzenet mező második sorában.**

Megjegyzés:

Ha a szülői egység és a bébiegység akkumulátorai egyszerre merülnek le, a kijelzőn először a szülői egység alacsony töltöttségi szintjére figyelmeztető üzenet jelenik meg. A szülői egység feltöltését követően a bébiegység alacsony töltöttségi szintjére figyelmeztető üzenet jelenik meg a szülői egység kijelzőjén.

6.6 Akkumulátor töltöttségjelzője

Az akkumulátor töltöttségjelzője és szöveges üzenetek jelzik az akkumulátor töltöttségi állapotát a kijelzőn.

6.6.1 Alacsony akkumulátorfeszültség

Az akkumulátorok lemerülésekor a hátralévő működési idő még legalább 30 perc, ha a babaőrző normál üzemmódban, a legmagasabb beállítás kiválasztása mellett működik.

- 1 Az akkumulátor töltöttségjelzője a kijelzőn üresen villog.
- 2 A „BATTERY LOW” (ALACSONY TÖLTÖTTség) üzenet jelenik meg a kijelzőn.
- 3 Az akkumulátor töltöttségjelző fénye piros színnel lassan villog.
- 4 A szülői egység az első 3 percben 10 másodpercenként, majd ezt követően percenként sípol.

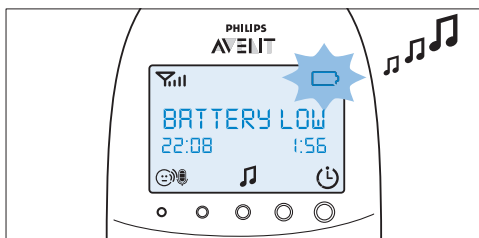

6.6.2 Üres akkumulátor

- 1 Ha az akkumulátorok már majdnem teljesen lemerültek, az akkumulátor töltöttségjelzője piros színnel gyorsan villog.

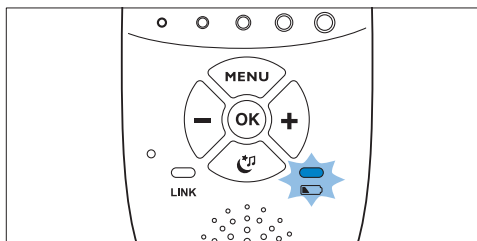

- 2 Ha nem csatlakoztatja a szülői egységet a hálózatra, sorrendben a következők történnek:
 - 1 Megszakad a kapcsolat a bébiegységgel.
 - 2 A kijelző kikapcsol.
 - 3 A szülői egység kikapcsol.

Megjegyzés:

Ha a szülői egység bekapcsolásakor az akkumulátorok már majdnem teljesen lemerültek, a kijelző bekapcsol. A kijelzőn 2 másodpercig a „BATTERY LOW” (Alacsony töltöttség) üzenet látható, mielőtt a szülői egység kikapcsol.

6.6.3 Töltés

Illessze a kis csatlakozódugót a töltőbe és csatlakoztassa az adaptert egy fali aljzathoz. Helyezze a szülői egységet a töltőbe. A szülői egység töltése közben a sorrendben a következők történnek:

- 1 A kijelző 4 másodpercre bekapcsol, és 2 másodpercre megjelenik a „CHARGING” (TÖLTÉS) felirat.
- 2 Az akkumulátor töltöttségjelző fénye zöld színnel folyamatosan világít, ha a szülői egység a hálózati tápellátáshoz van csatlakoztatva.

- 3 Az akkumulátor töltöttségjelzőjének első szegmense villogással jelzi, hogy az akkumulátorok töltése folyamatban van.

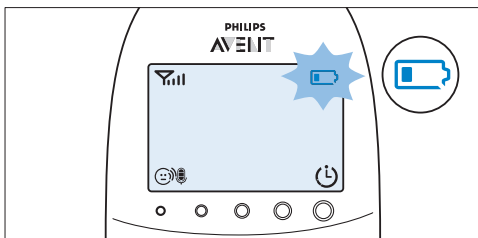

- 4 Az akkumulátor töltöttségjelzőjének második szegmense akkor kezd villogni, ha az akkumulátorok töltöttségi szintje meghaladja kapacitásuk 30%-át.

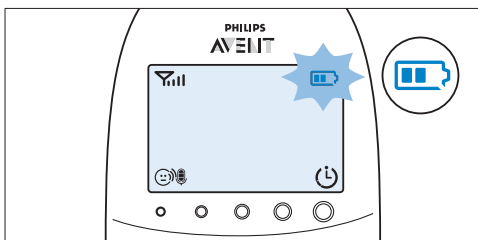

- 5 Az akkumulátor töltöttségjelzőjének harmadik szegmense akkor kezd villogni, ha az akkumulátorok töltöttségi szintje meghaladja kapacitásuk 50%-át.

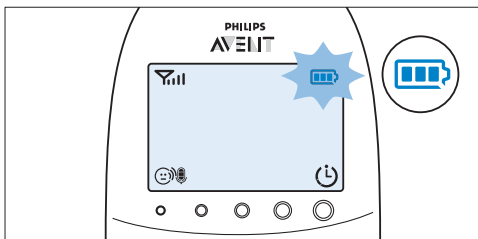

- 6 Amikor az akkumulátorok feltöltődtek, a következő történik:
- Az akkumulátor töltöttségjelző harmadik szegmensének villogása megszűnik.

- A kijelző 4 másodpercre bekapcsol, és megjelenik a „BATTERY FULL” (AKKUMULÁTOR FELTÖLTVE) felirat.

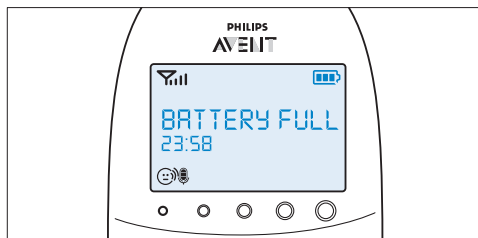

- 7 Csatlakoztassa le a szülői egységet a hálózatról. Az egység most már készen a vezeték nélküli kapcsolatra.

☹ **Megjegyzés:**

A szülői egység kikapcsolt állapotban is feltölthető. Ebben az esetben a kijelző ki van kapcsolva. Az akkumulátor töltöttségjelző fénye világít, de nem jelzi a töltési állapotot. A jelzőfény mindaddig zöld színnel folyamatosan világít, amíg a szülői egység a hálózati tápellátáshoz van csatlakoztatva.

☹ **Megjegyzés:**

Ha az akkumulátorok nagyon gyorsan lemerülnek, akkor azok elérték élettartamuk végét, és ki kell cserélni őket. Új akkumulátorok rendelésével kapcsolatban lásd a „Tartozékok rendelése” című fejezetet.

6.7 Jelerősségjelző

6.7.1 Smart Eco üzemmódban

A Smart Eco üzemmód a normál működési mód. Ebben az üzemmódban a DECT jel erőssége a bébi- és a szülői egység közötti távolságtól függ.

- Ha a jelerősségjelző 4 sávot mutat, a bÉbiegység és a szülői egység közötti kapcsolat kiváló.
- Ha a jelerősségjelző 1 sávot vagy egyetlen sávot sem mutat, a bÉbiegysÉgtől érkező jel nagyon gyenge vagy egyáltalán nem elérhető. Jobb minőségű jel érdekében vigye közelebb a szülői egysÉget a bÉbiegysÉghez.

6.7.2 Eco Max üzemmódban

Ebben az üzemmódban a bébiegységtől a szülői egységhez küldött DECT jel kikapcsolt állapotban van.

- A jelerősségjelző egyetlen sávot sem jelez, ha a DECT jel ki van kapcsolva, még akkor sem, ha a szülői egység a bébiegység hatótávolságán belül van.
- Ha a bébiegység DECT jelet kezd továbbítani, mert a baba hangot ad ki, a kijelző bekapcsol, és a jelerősségjelző mutatja a bébi- és a szülői egység közötti kapcsolat minőségét.
- Az Eco Max üzemmóddal kapcsolatos bővebb tájékoztatást „A szülői egység menüje” című fejezet „Eco Max üzemmód” című részében talál.

6.8 Visszaállítás

Ezen funkció segítségével visszaállíthatja a szülői és a bébiegység gyári alapértelmezett beállításait.

- 1 Kapcsolja ki az egységet.
- 2 Nyomja meg és tartsa nyomva a - gombot.
- 3 Kapcsolja be újra az egységet, miközben a - gombot lenyomva tartja.

6.8.1 Alapértelmezett beállítások

Szülői egység

- Nyelv: Angol
- Hangszóró hangereje: 3
- Mikrofonérzékenység: 3
- Éjszakai tompított üzemmód: kikapcsolva
- Hőmérséklet riasztás: kikapcsolva
- „Temperature low” (Alacsony hőmérséklet) figyelmeztetés: 14 °C
- „Temperature high” (Magas hőmérséklet) figyelmeztetés: 35 °C
- Hőmérséklet skála: Celsius
- Páratartalom riasztás: ki
- Eco Max üzemmód: kikapcsolva
- Etetés időzítő: 02:00
- Etetés időzítő: leállítás
- Rezgő riasztás: kikapcsolva
- Rezgő sírési riasztás: kikapcsolva
- Óra: rejtett
- Altatódal időzítő: 15 perc
- Kivetítő időzítő: 15 perc

Bébiegység

- Hangszóró hangereje: 4
- Éjszakai fény: ki
- Kivetítő: ki
- Éjszakai fény beállítása: kézi
- Altatódal: kikapcsolva (1. altatódal kiválasztva)

7 A szülői egység menüje

A következőkben ismertetett minden funkció a szülői egység menüjén keresztül használható.

7.1 Navigálás a menüben

☰ Megjegyzés:

A menü egyes funkciói csak akkor működnek, ha a bébiegység és a szülői egység össze van kapcsolva.

- 1 A menüt a MENU (MENÜ) gomb megnyomásával nyithatja meg.

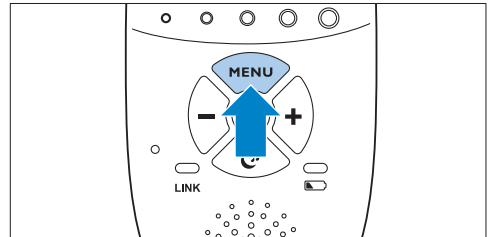

- *A megnyitást követően az első menü opció jelenik meg a kijelzőn.*

- 2 A + gombbal a következő, míg a - gombbal az előző opcióra léphet.

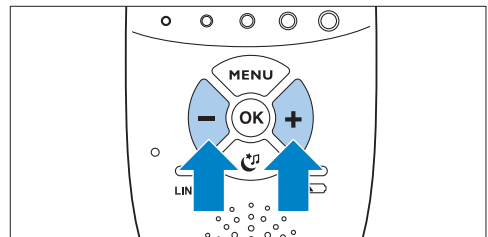

Megjegyzés:

A kijelzőn lévő nyíl a navigáció irányát jelzi.

- 3** Választását az OK gomb megnyomásával hagyhatja jóvá.

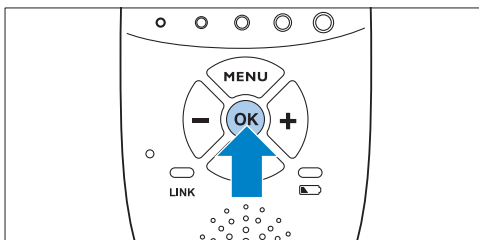

Megjegyzés:

Nyomja meg a MENÜ (MENU) gombot, ha módosítások nélkül szeretne kilépni a menüből. Ha több mint 20 másodpercig nem lép tovább a menüben, az automatikusan bezár.

7.2 Érzékenység

A szülői egység menüjének ezen opciója lehetővé teszi a mikrofon érzékenységének beállítását a bébi egységen. A mikrofon érzékenysége azt határozza meg, hogy a bébi egység mekkora mértékű zajszintet érzékeljen – vagyis például hogy az egység csak a baba sírására kapcsoljon be, a gügyögésére ne.

- 1** A + és - gomb segítségével válassza ki a „Sensitivity” (Érzékenység) elemet a menüben, és a jóváhagyáshoz nyomja meg az OK gombot.

- 2** A + és - gombbal növelheti, ill. csökkentheti a mikrofon érzékenységét. Az érzékenység kijelzőn látható jelzése négy szegmensből áll.

- *Ha mind a négy szegmens kitöltve látható, az érzékenység maximális szintje van beállítva.*

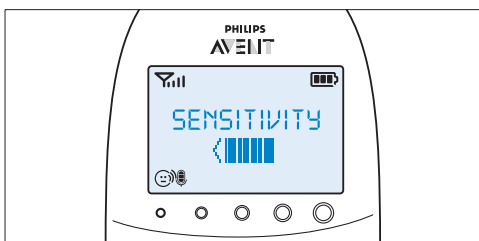



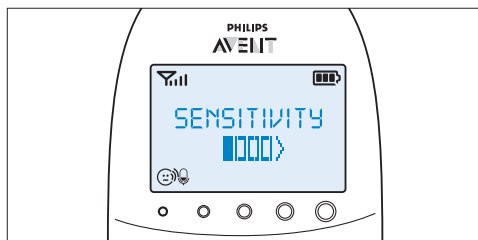

- *Ha minden szegmens üres, az érzékenység szintje minimális.*



- 3** A beállítás jóváhagyásához nyomja meg az OK gombot.

7.2.1 Érzékenységi szintek és jelzések

Szint	Ikron	Érzékenység	Leírás
		legmagasabb	Mindent hall a baba körül. A szülői egység hangszórója folyamatosan be van kapcsolva.
		magas	Minden hangot hall a halk gügyögéstől a hangosabbakig. Ha a baba nem ad ki hangot, a szülői egység hangszórója kikapcsol.
		közepes	Minden hangot hall a halk sírdogálástól a hangosabbakig. Ha a baba halkabb hangokat ad ki, a szülői egység hangszórója nem kapcsol be.
		alacsony	A szülői egység hangszórója csak akkor kapcsol be, ha a baba hangos hangokat ad ki, például sír.

7.3 Eco Max üzemmód

Ez a babaőrző beépített Smart Eco üzemmóddal rendelkezik, amely automatikusan csökkenti a bébiégység által kibocsátott DECT jel erősségét, ahogy a szülői és a bébiégység közötti távolság csökken. A rádióadás csökkentésével csökkenthető az energiafogyasztás.

Ha még több energiát szeretne megtakarítani, és a rádióadást ki szeretné kapcsolni, akkor kapcsolja be az Eco Max üzemmódot a szülői egység menüjében. Ebben az üzemmódban a bébiégység DECT jele kikapcsol, de mihelyt a baba hangot ad ki, a bébiégység DECT jele automatikusan visszakapcsol.

! Figyelmeztetés!

Eco Max üzemmódban a szülői egység késleltetve kap visszajelzést a bébiégységtől. Ha a baba hangot ad ki, a bébiégységnek először újra aktiválnia kell a rádióadást, és csak utána tud visszajelzést küldeni a szülői egységnek.

7.3.1 Vegye figyelembe a következőt:

- Az Eco Max üzemmódnak a szülői egység menüjében való kiválasztása előtt győződjön meg arról, hogy a szülői és a bébiégység működési tartományon belül van, lásd „A babaőrző használata” című fejezet „Működési tartomány” című részét. Eco Max üzemmódban nem érkezik visszajelzés, ha a szülői egység a bébiégység hatósugarán kívül van. A szülői egység bármely gombjának megnyomásával ellenőrizheti a kapcsolatot.
- Ha az Eco Max üzemmódban nem érkezik rádióadás a bébiégységtől a szülői egység felé, a hangszintjelző fények kikapcsolt állapotban vannak. A hangszintjelző fények bekapcsolnak, ha a bébiégység újra bekapcsolja a rádióadást, mert a baba a kiválasztott érzékenységi szintet meghaladó erősségű hangot ad ki.
- Ha a babaőrzőt Eco Max üzemmódban szeretné használni, győződjön meg arról, hogy az érzékenységi szint beállítása 1 és 3 között van. Ha a mikrofon érzékenysége 4-es szintre van állítva, a bébiégység nem kapcsolja ki a rádióadást az Eco Max üzemmódban.

7.3.2 Az Eco Max üzemmód aktiválása

- 1 A + és - gomb segítségével válassza ki az „Eco Max” elemet a menüben, és a jóváhagyáshoz nyomja meg az OK gombot.
- 2 Ha a kijelzőn a „Turn On” (Bekapcsolás) felirat látható, nyomja meg az OK gombot az Eco Max üzemmód bekapcsolásához.
- 3 A kijelzőn megjelenik a „!No alert if out of range, OK?” (Nincs riasztás, ha hatótávolságon kívül van, OK?) figyelmeztető üzenet. A jóváhagyáshoz nyomja meg az OK gombot.

⚠ Megjegyzés:

A figyelmeztető üzenet kétszer végiggördül a kijelzőn. Ha nem nyomja meg az OK gombot, a szülői egység kilép a menüből, és az Eco Max üzemmód nem kapcsol be.

- *Ilyenkor az Eco Max jelzés villog a kijelzőn, és a „kapcsolat” jelzőfény zölden, lassan villog.*

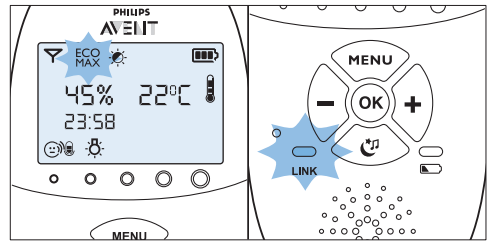

- *Ha a szülői egység jelet kap a bébiégységtől, mert a baba hangot adott ki, akkor a „kapcsolat” jelzőfény újra folyamatosan zöldre változik.*

7.3.3 Az Eco Max üzemmód deaktiválása

- 1 Nyomja meg a MENÜ (MENU) gombot
- 2 A + és - gombok segítségével válassza ki az „Eco Max” elemet, és a jóváhagyáshoz nyomja meg az OK gombot.
- 3 A + és - gombok segítségével válassza ki a „Turn Off” (Kikapcsolás) elemet, és a jóváhagyáshoz nyomja meg az OK gombot.

7.4 Etetés időzítő

Az etetés időzítőt beállíthatja, hogy figyelmeztessen, ha eljött a baba etetési ideje. Az időzítőt 1 perc és 23 óra 59 perc között állíthatja be.

7.4.1 Az etetés időzítő beállítása és használata

- 1 A + és - gombok segítségével válassza ki a „Feed Timer” (Etetés időzítő) elemet a menüben, és a jóváhagyáshoz nyomja meg az OK gombot.
- 2 A + és a - gombok segítségével válassza ki a „Set Timer” (Időzítő beállítása) lehetőséget, majd nyomja meg az OK gombot az időzítő beállításának megkezdéséhez.
 - **Az óra jelzés villogni kezd a kijelzőn.**
- 3 Állítsa be az órát, majd a jóváhagyáshoz nyomja meg az OK gombot.
 - **A perc jelzés villogni kezd a kijelzőn.**
- 4 Állítsa be a percet, majd a jóváhagyáshoz nyomja meg az OK gombot.
- 5 A + és a - gombok segítségével válassza az „xx:xx Start” (Indítás xx:xx perckor) elemet, majd a jóváhagyáshoz nyomja meg az OK gombot.
 - **A kijelzőn az időzítő szimbólum jelenik meg.**
 - **Az időzítő elkezd a visszaszámlálást.**

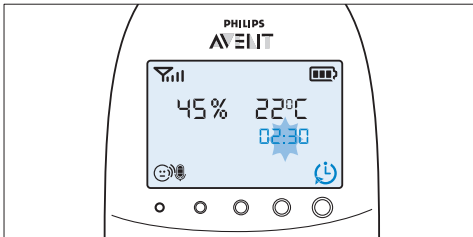

- 6 Ha az időzítő elérte a 00:00 időt, az etetés időzítő riasztása működésbe lép, az időzítő szimbólum villogni kezd a kijelzőn, és a „TIMER END” (IDŐZÍTÉS VÉGE) üzenet végiggördül a kijelzőn.

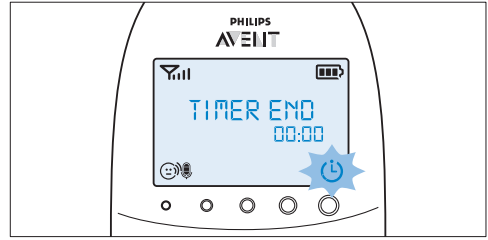

- 7 Bármelyik gombbal leállíthatja a riasztást. Ha nem állítja le a riasztást, az automatikusan leáll 2 perc után.

7.4.2 Az etetésidőzítő riasztásának beállítása

- 1 A „Setting and using the feed timer” (Az etetés időzítő beállítása és használata) 5. lépése után a + és a - gombok segítségével válassza a „Timer Alert” (Időzítő riasztása) elemet, majd a jóváhagyáshoz nyomja meg az OK gombot.
- 2 A + és a - gombok segítségével válasszon egy riasztási opciót. A rendelkezésre álló opciók: csak hang, hang és rezgés, csak rezgés. A jóváhagyáshoz nyomja meg az OK gombot.
- 3 A + és a - gombok segítségével válassza az „xx:xx Start” (Indítás xx:xx perckor) elemet, majd az etetésidőzítő funkció aktiválásához nyomja meg az OK gombot.
- 4 Ha az etetésidőzítő riasztása működésbe lép, bármelyik gomb megnyomásával leállíthatja az etetésidőzítőt és az etetésidőzítő riasztását.

7.4.3 Etetésidőzítő ismétlése

- 1 A „Setting and using the feed timer” (Az etetés időzítő beállítása és használata) 5. lépése után vagy az etetésidőzítő riasztásának beállítását követően a + és a - gombok segítségével válassza a „Timer repeat” (Időzítőismétlés) elemet, majd a jóváhagyáshoz nyomja meg az OK gombot.
- 2 Válassza a „Repeat ON” (Ismétlés BE) vagy a „Repeat OFF” (Ismétlés KI) lehetőséget, és a jóváhagyáshoz nyomja meg az OK gombot.

- 3** A + és a - gombok segítségével válassza az „xx:xx Start” (Indítás xx:xx perckor) elemet, majd az etetésidőzítő ismétlése funkció aktiválásához nyomja meg az OK gombot.
- **A normál időzítő szimbólum helyett az időzítőismétlés szimbóluma jelenik meg a kijelzőn.**

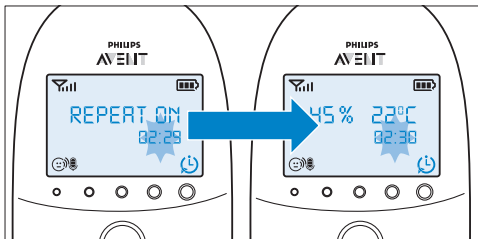

- 4** Ha bármely gomb megnyomásával leállítja az etetésidőzítő riasztását, vagy ha a riasztás 2 perc után automatikusan leáll, az etetésidőzítő újratekdi a visszazámlálást.

7.4.4 Az időzítő leállítása

- 1** Nyomja meg a MENU (MENU) gombot, és válassza a „Feed Timer” (Etetés időzítő) lehetőséget.
- 2** A + és - gombok segítségével válassza ki a „Stop & Reset” (Leállítás és nullázás) elemet, és a jóváhagyáshoz nyomja meg az OK gombot.

7.5 Hőmérséklet

A babák 16 °C és 20 °C közötti hőmérséklettartományban alszanak kényelmesen. Meghatározhat egy hőmérsékleti tartományt a minimum- és maximumérték megadásával, és ehhez riasztást is beállíthat, amely figyelmezteti, ha a hőmérséklet a beállított tartományon kívül van.

- 1** A + és - gombok segítségével válassza ki a „Temperature” (Hőmérséklet) elemet a menüben, és a jóváhagyáshoz nyomja meg az OK gombot.
- 2** A + és a - gombok segítségével válassza a „Temp Range” (Hőm. tartomány) elemet, majd a jóváhagyáshoz nyomja meg az OK gombot.

- **A minimális hőmérséklet jelzés villogni kezd a kijelzőn.**
- 3** A + és a - gombok segítségével állítsa be a hőmérsékleti tartomány minimumértékét 10 °C és 19 °C közé, majd a jóváhagyáshoz nyomja meg az OK gombot.
- **A maximális hőmérséklet jelzés villogni kezd a kijelzőn.**
- 4** A + és a - gombok segítségével állítsa be a hőmérsékleti tartomány maximumértékét 22 °C és 37 °C közé, majd a jóváhagyáshoz nyomja meg az OK gombot.
- 5** Válassza ki az „Alert” (Riasztás) lehetőséget a + és a - gombok segítségével. A jóváhagyáshoz és a hőmérsékleti riasztás beállításainak megkezdéséhez nyomja meg az OK gombot.
- 6** A + és a - gombok segítségével válasszon egy riasztási opciót. A rendelkezésre álló opciók: csak hang, hang és rezgés, csak rezgés, illetve csak kijelzés. A jóváhagyáshoz nyomja meg az OK gombot.
- **A kiválasztott riasztási opció jóváhagyását követően a kijelzőn megjelenik a hőmérsékleti riasztás szimbóluma.**
- 7** Válassza ki a „Temp scale” (Hőmérséklet skála) lehetőséget a + és a - gombok segítségével. A jóváhagyáshoz és a hőmérsékleti skála beállításainak megkezdéséhez nyomja meg az OK gombot.
- 8** Válassza ki a „Celsius” vagy a „Fahrenheit” lehetőséget, és a jóváhagyáshoz nyomja meg az OK gombot.
- **A hőmérséklet a megadott mértékegységben jelenik meg a kijelzőn. Ha a hőmérséklet a beállított tartományon belül van, a hőmérsékleti riasztás szimbólumnak két szegmense van.**

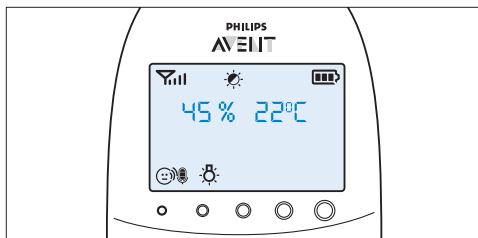

- Ha a hőmérséklet a beállított tartomány alatt van, a kijelzőn a hőmérsékleti riasztás szimbólumának csak egy szegmense látható, és az villog. A „TOO COLD” (TÚL HIDEG) üzenet jelenik meg a kijelzőn.

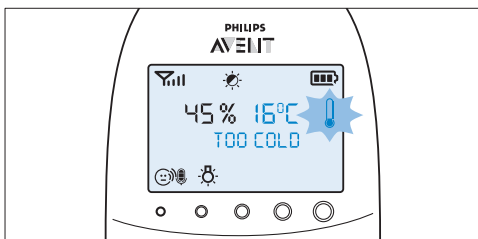

- Ha a hőmérséklet a beállított tartomány felett van, a kijelzőn a hőmérsékleti riasztás szimbólumának három szegmense látható, és azok villognak. A „TOO HOT” (TÚL MELEG) üzenet jelenik meg a kijelzőn.

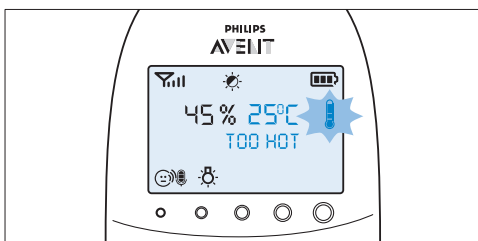

- 1 A + és - gombok segítségével válassza ki a „Humidity” (Páratartalom) elemet a menüben, és a jóváhagyáshoz nyomja meg az OK gombot.
- 2 A + és a - gombok segítségével válassza a „Hum Range” (Párat. tartomány) elemet, majd a jóváhagyáshoz nyomja meg az OK gombot.
 - A minimális páratartalom-jelzés villogni kezd a kijelzőn.
- 3 A + és a - gombbal állítsa be a páratartalom-tartomány minimumértékét 20% és 50% közé. A jóváhagyáshoz nyomja meg az OK gombot.
 - A maximális páratartalom-jelzés villogni kezd a kijelzőn.
- 4 A + és a - gombbal állítsa be a páratartalom-tartomány maximum értékét 51% és 70% közé. A jóváhagyáshoz nyomja meg az OK gombot.
- 5 Válassza ki az „Alert” (Riasztás) lehetőséget a + és a - gombok segítségével. A jóváhagyáshoz és a páratartalom-riasztás beállításainak megkezdéséhez nyomja meg az OK gombot.
- 6 A + és a - gombok segítségével válasszon egy riasztási opciót. A rendelkezésre álló opciók: csak hang, hang és rezgés, csak rezgés, illetve csak kijelzés. A jóváhagyáshoz nyomja meg az OK gombot.
 - A kiválasztott riasztási opció jóváhagyását követően a kijelzőn megjelenik a páratartalom riasztás szimbóluma.

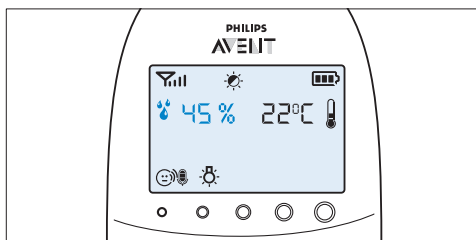

- Ha a páratartalom a beállított tartomány alatt van, a kijelzőn a páratartalom-riasztás szimbólumának csak egy szegmense van, és az villog. A „TOO DRY” (TÚL SZÁRAZ) üzenet jelenik meg a kijelzőn.

7.6 Páratartalom

Az optimális páratartalom 40 és 60% között van. A megfelelő páratartalom biztosítása nagyon fontos, mert védi a baba nyálkahártyáját az irritációtól, bőrét a kiszáradástól, az ajka nem lesz cserpes és a száraz torok sem okoz neki fájdalmat. Ha a nyálkahártya nem működik megfelelően, nem biztosít teljes védelmet a különböző fertőzések ellen. Ilyenkor a baba könnyebben megfázik, influenzás lesz, és romlik a gombás és bakteriális fertőzésekkel szembeni ellenálló képessége. Beállíthat egy páratartalom-tartományt és egy riasztást, amely figyelmeztet, ha a páratartalom a beállított tartományon kívül van.

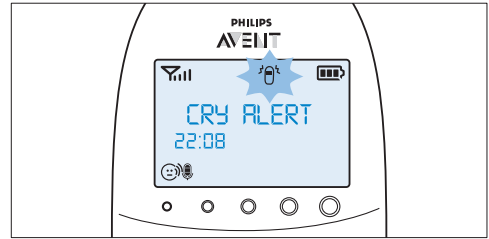
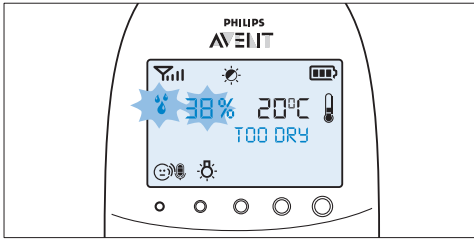

- Ha a páratartalom a beállított tartomány felett van, a kijelzőn a páratartalom-riasztás szimbólumának csak egy szegmense van, és az villog. A „TOO HUMID” (TÚL PÁRÁS) üzenet jelenik meg a kijelzőn.

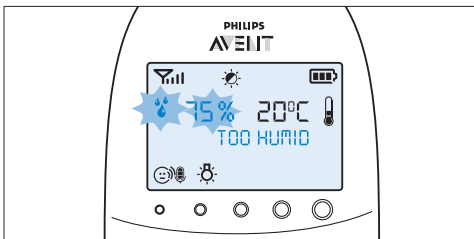

- 3 A sírási riasztás kikapcsolásához a + és a - gombok segítségével válassza ki a menüben a „Cry alert” (Sírási riasztás) elemet, majd a „Vibration OFF” (Rezgés KI) lehetőséget.

7.8 Óra

Az óra az alapértelmezett beállítás szerint rejtve van. Meg is jelenítheti az órát, és beállíthatja a pontos időt a szülői egység menüjében.

- 1 A + és a - gombok segítségével válassza ki a „Set clock” (Óra beállítása) elemet a menüben, majd a jóváhagyáshoz nyomja meg az OK gombot.
- 2 A + és a - gombok segítségével válassza a „Show Time” (Idő megjelenítése) elemet, majd a jóváhagyáshoz nyomja meg az OK gombot.
- 3 A + és a - gombok segítségével válassza a „Set the Time” (Idő beállítása) elemet. A jóváhagyáshoz és az óra beállításának indításához nyomja meg az OK gombot.

7.7 Sírási riasztás

Beállíthat sírási riasztást, amely figyelmeztet, ha sír a baba.

- 1 A + és a - gombok segítségével válassza ki a „Cry alert” (Sírási riasztás) elemet a menüben, majd a jóváhagyáshoz nyomja meg az OK gombot.
- 2 A + és a - gombok segítségével válassza a „Vibration ON” (Rezgés BE) elemet, majd a jóváhagyáshoz nyomja meg az OK gombot.
 - A sírási riasztás jelzője megjelenik a kijelzőn.
 - A sírási riasztás akkor indul, amikor olyan erős a hang a baba szobájában, hogy a negyedik zajsztint jelzőfénye is világítani kezd. A szülői egység rezgéssel jelez, és a „Cry alert” (Sírási riasztás) üzenet megjelenik a kijelzőn 4 másodpercre. A sírási riasztás 8 másodpercenként megismétlődik egészen addig, amíg a zaj kisebb nem lesz, vagy amíg a sírási riasztást ki nem kapcsolják.

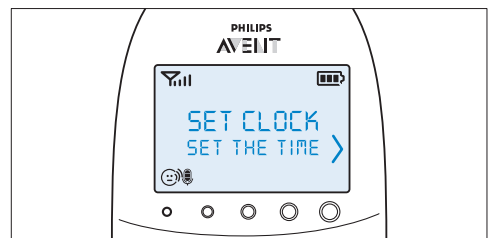

- Az óra jelzés villogni kezd a kijelzőn.
- 4 Állítsa be az órát, majd a jóváhagyáshoz nyomja meg az OK gombot.
 - A perc jelzés villogni kezd a kijelzőn.
 - 5 Állítsa be a percet, majd a jóváhagyáshoz nyomja meg az OK gombot.
 - A pontos idő más kijelzésekkel felváltva jelenik meg a kijelző üzenet mezőjében.

7.9 Nyelv

Ezzel a menüopcióval módosíthatja a nyelvbeállítást.

- 1 A + és a - gombok segítségével válassza ki a „Set language” (Nyelv beállítása) elemet a menüben, majd a jóváhagyáshoz nyomja meg az OK gombot.

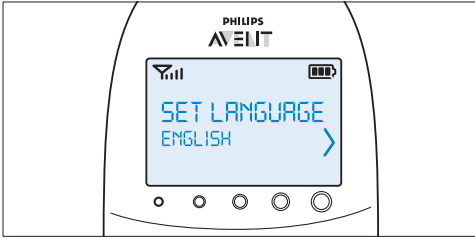

- 2 A + és - gombok segítségével válassza ki a saját nyelvét, és a jóváhagyáshoz nyomja meg az OK gombot.

☰ Megjegyzés:

Ez az opció automatikusan megjelenik a kijelzőn, amikor először bekapcsolja a szülői egységet, illetve a gyári beállítások visszaállítását követően.

7.10 Gombzár

A billentyűzár aktiválásával megakadályozhatja a gombok véletlen lenyomását a szülői egység hordozásakor.

- 1 A billentyűzár aktiválásához nyomja meg az OK gombot.

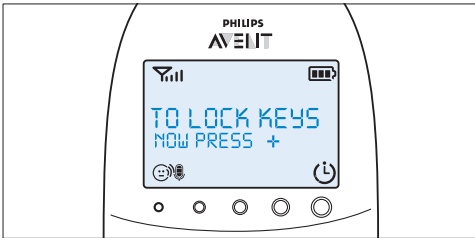

- 2 Nyomja meg a + gombot 2 másodpercen belül.

☰ Megjegyzés:

Ha nem nyomja meg a + gombot 2 másodpercen belül, az utasítás továbbra is látható a kijelzőn.

- A + gomb megnyomása után a hőmérséklet és a páratartalom kijelzés helyett a „Keys locked” (Gombok lezárva) üzenet jelenik meg a kijelzőn.

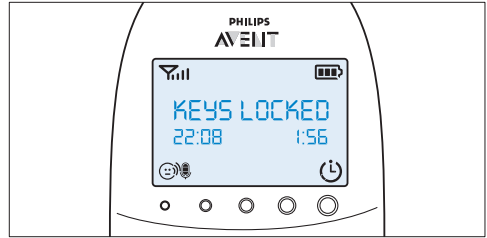

- 3 A billentyűzár feloldásához nyomja meg az OK gombot. Ha a kijelzőn megjelenik az utasítás, nyomja meg a + gombot 2 másodpercen belül.

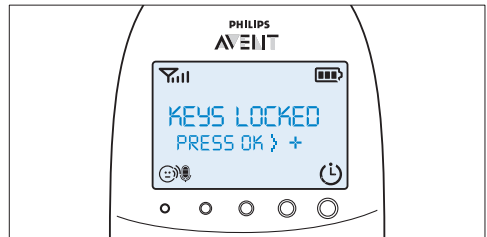

7.10.1 Megjegyzések

- Ha a billentyűzár bekapcsolása után bármilyen gombot megnyom az OK gombon kívül, a kijelző bekapcsol, és a második sorban olvasható, hogyan lehet feloldani a billentyűzárát.
- Ha az OK gombot nyomja meg a billentyűzár bekapcsolása után, a kijelző második sorában olvasható a gombok feloldásához szükséges második lépés.
- Ha a billentyűzár aktív, a keresési és az etetésidőzítő riasztása az OK gomb megnyomásával állítható le. Ebben az esetben a billentyűzár aktív marad.

- Ha a sírási, a hőmérséklet riasztás vagy a páratartalom riasztás a billentyűzár bekapcsolása után lép működésbe, először kapcsolja ki a billentyűzárát, majd kapcsolja ki a sírási vagy hőmérséklet riasztást a menüben.

8 Nyakpánt

A babaőrzőhöz egy kényelmes nyakpánt is tartozik, melynek segítségével magával viheti a szülői egységet.

8.0.1 A nyakpánt csatlakoztatása

- 1 Illessze a nyakpánt alján lévő hurkot a szülői egység felső részén lévő nyílásba.

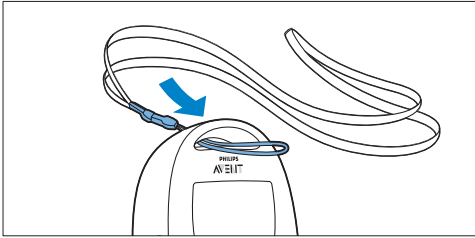

- 2 Húzza át a nyakpántot a hurkon addig, amíg szoros nem lesz.

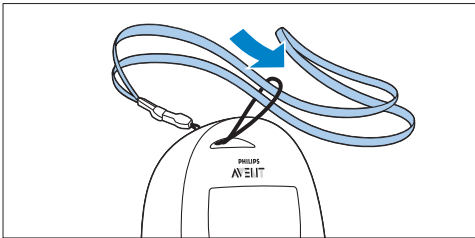

8.0.2 A nyakpánt eltávolítása

- 1 Húzza ki a nyakpántot a hurkon át.
- 2 Húzza ki a nyakpánt alján lévő hurkot a szülői egység felső részén lévő nyílásból.

9 Tisztítás és karbantartás

⚠ Figyelmeztetés:

Ne merítse vízbe a szülői és a bébiegységet, illetve a szülői egység töltőjét, továbbá ne tisztítsa vízcsep alatt sem.

⚠ Figyelmeztetés:

Ne használjon tisztító sprayt vagy folyékony tisztítószeret.

- 1 Ha csatlakoztatva vannak, húzza ki a bébiegység és a töltő tápkábelét a fali konnektorból.
- 2 A bébi- és a szülői egységet, illetve a töltőt száraz ruhával tisztítsa.
- 3 Az adaptereket száraz ruhával tisztítsa.

10 Tárolás

Ha egy ideig nem használja a babaőrzőt, végezze el a következőket:

- Vegye ki a bébiegységből az elemeket.
- Vegye ki a szülői egységből az akkumulátorokat.
- A szülői egységet, a bébiegységet és az adaptereket száraz, hűvös helyen tárolja.

11 Tartozékok rendelése

Tartozékok és pótalkatrészek vásárlásához látogasson el a www.shop.philips.com/service weboldalra vagy keresse fel a helyi Philips szaküzletet. Szükség esetén vegye fel a kapcsolatot a helyi Philips vevőszolgálattal (a részletek érdekében tekintse meg a világszerte érvényes garancialevelet). Ha országában nem működik ilyen vevőszolgálat, forduljon a Philips helyi szaküzletéhez vagy valamelyik Philips szakszervizhez.

12 Garancia és terméktámogatás

Ha információra vagy támogatásra van szüksége, látogasson el a Philips weboldalára (www.philips.com/support), vagy forduljon az országában működő Philips vevőszolgálathoz. A telefonszámot megtalálja a világszerte érvényes garancialevélén. Ha országában nem működik ilyen vevőszolgálat, forduljon a Philips helyi szakszervizéhez vagy egy Philips szakszervizhez.

13 Gyakran ismétlődő kérdések

Ez a fejezet a készülékkel kapcsolatban leggyakrabban felmerülő kérdéseket tartalmazza. Ha nem talál választ a kérdésére, látogasson el a www.philips.com/support oldalra további gyakran ismétlődő kérdések elolvasásához vagy forduljon az országában működő Philips ügyfélszolgálathoz.

Mit jelent az Eco Max üzemmód? Hogyan járul hozzá a környezet védelméhez?

- Az Eco Max üzemmódot azért fejlesztették ki, hogy csökkenthető legyen a babaőrző energiafogyasztása. Amikor kis távolságról kívánja figyelemmel kísérni gyermekét, bekapcsolhatja az Eco Max üzemmódot. Az Eco Max üzemmód bekapcsolásával a babaőrző kevesebb áramot fogyaszt, és ezáltal sokkal inkább környezetbarát.

Miért nem világít a bébiegységen a működésjelző fény, a szülői egységen pedig a „link” (kapcsolat) jelzőfény, amikor megnyomom a készülékek be-/kikapcsoló gombjait?

- Lehet, hogy lemerültek a szülői egységben az akkumulátorok, és a szülői egység nincs csatlakoztatva a hálózati tápfeszültségre. helyezze a kis méretű dugaszt a szülői egységbe, az adaptert pedig a fali aljzatba. Ezután nyomja meg a be-/kikapcsoló gombot, hogy kapcsolatot létesítsen a szülői egységgel.
- Lehet, hogy lemerültek a bébiegység elemei, és a bébiegység nincs csatlakoztatva a hálózati tápfeszültségre. Cserélje ki az elemeket, vagy csatlakoztassa a bébiegységet a hálózati tápfeszültségre. Ezután nyomja meg a be-/kikapcsoló gombot, és hozza létre a kapcsolatot a szülői egységgel.
- Ha a szülői egységen még mindig nem kezd piros színnel villogni a „link” (kapcsolat) jelzőfény, akkor a visszaállítás funkció segítségével állítsa vissza az egységek beállításait az alapértelmezett értékekre.

Miért villog a „link” (kapcsolat) jelzőfény folyamatosan piros színnel a szülői egységen, és miért jelenik meg a „NOT LINKED” (NEM KAPCSOLÓDIK) vagy az „I AM LINKING” (KAPCSOLÓDÁS FOLYAMATBAN) üzenet a kijelzőn?

- A szülői és a bébiegység túl messze vannak egymástól. Helyezze közelebb a szülői egységet a bébiegységhez.
- A bébiegység valószínűleg ki van kapcsolva. Kapcsolja be.

Miért villog piros színnel az elemek töltöttségjelző fénye a bébiegységen?

- A bébiegység elemei lemerültek. Cserélje ki a bébiegység elemeit, vagy üzemeltesse az egységet hálózati feszültségről (lásd az „Előkészítés” című fejezetet).

Miért sípol a szülői egység?

- Ha a szülői egység sípol, miközben a „link” (kapcsolat) jelzőfény folyamatosan pirosan villog, és a kijelzőn a „NOT LINKED” (NEM KAPCSOLÓDIK) vagy az „I AM LINKING” (KAPCSOLÓDÁS FOLYAMATBAN) üzenet látható, akkor megszakadt a kapcsolat a bébiegységgel. Helyezze közelebb a szülői egységet a bébiegységhez, vagy kapcsolja be a bébiegységet, ha ki volt kapcsolva.
- Ha a szülői egység sípol, és a kijelzőn üres akkumulátor szimbólum látható, akkor a szülői egység akkumulátorai hamarosan lemerülnek. Töltse fel az akkumulátorokat.
- Amennyiben a szülői egységen beállította a szobahőmérséklet megfelelő tartományát, és a hőmérséklet riasztás aktív, a szülői egység sípoló hanggal jelzi, ha a szobahőmérséklet a beállított minimális tartomány alá csökken, valamint ha a hőmérséklet a beállított maximális tartomány fölé emelkedik.
- Amennyiben a szülői egységen beállította a páratartalom megfelelő tartományát, és a páratartalom riasztás aktív, a szülői egység sípoló hanggal jelzi, ha a páratartalom a beállított minimális tartomány alá csökken, valamint ha a páratartalom a beállított maximális tartomány fölé emelkedik.
- A bébiegység valószínűleg ki van kapcsolva. Kapcsolja be.

Miért ad ki a szülői egység éles hangot?

- Lehet, hogy az egységek túl közel vannak egymáshoz. Gondoskodjon róla, hogy a szülői egység és a bébiegység egymástól legalább 1 méter távolságra helyezkedjen el.
- Előfordulhat, hogy túl magas fokozatra állította a szülői egység hangerejét. Csökkentse a szülői egység hangerejét.

Miért nem hallok semmiféle a hangot a készülék segítségével? / Miért nem hallok, ha sír a baba?

- Lehet, hogy túl alacsony fokozatra állította a szülői egység hangerejét, esetleg teljesen kikapcsolta a hangot. Növelje a szülői egység hangerejét.

- Lehet, hogy túl alacsonyra állította a bébiegység mikrofonérzékenységét. Növelje a mikrofon érzékenységét a szülői egység menüjében.
- Előfordulhat, hogy túl távol van egymástól a bébiegység és a szülői egység, így nem érzékelik egymást. Helyezze őket közelebb egymáshoz.

Miért reagál túl gyorsan a szülői egység más hangokra?

- A bébiegység a baba hangjain kívül egyéb zajokat is érzékel. Helyezze a bébiegységet közelebb a babához (de ügyeljen rá, hogy az egység ezután is legalább 1 méter távolságra legyen gyermekétől).
- Lehet, hogy túl magasra állította a bébiegység mikrofonérzékenységét. Csökkentse a mikrofon érzékenységét a szülői egység menüjében.

Miért reagál lassan a szülői egység a gyermek hangjára?

- Lehet, hogy túl alacsonyra állította a bébiegység mikrofonérzékenységét. Növelje a bébiegység mikrofonérzékenységét a szülői egység menüjében.
- Be van kapcsolva az Eco Max üzemmód, és a bébiegység csak akkor kapcsolja be a DECT jelet, ha a baba hangot ad. Az Eco Max üzemmód kikapcsolásának hatására a bébiegység folyamatosan továbbít DECT jeleket, és a szülői egység gyorsabban reagál a baba hangjaira.

Miért merülnek le túl gyorsan a bébiegység elemei?

- Lehet, hogy túl magasra állította a bébiegység mikrofonérzékenységét, ezért a bébiegység gyakrabban közvetít. Csökkentse a mikrofon érzékenységét a szülői egység menüjében.
- Előfordulhat, hogy túl magasra állította a bébiegység hangerejét, ami miatt a bébiegység több energiát fogyaszt. Csökkentse a bébiegység hangerejét.

- Lehet, hogy a beállított maximális hőmérséklettartomány alacsonyabb, mint a baba szobájának hőmérséklete, vagy a minimális hőmérséklet-tartomány meghaladja a baba szobájának hőmérsékletét. A bébiegység folyamatosan adatokat küld a szülői egységnek, és így több energiát használ fel. Ezért merülnek le gyorsan a bébiegység elemei.
- Lehet, hogy a beállított maximális páratartalom-tartomány alacsonyabb, mint a baba szobájának páratartalma, vagy a minimális páratartalom-tartomány meghaladja a baba szobájának páratartalmát. A bébiegység folyamatosan adatokat küld a szülői egységnek, és így több energiát használ fel. Ezért merülnek le gyorsan a bébiegység elemei.
- Előfordulhat, hogy bekapcsolta az éjszakai fényt. Javasoljuk, hogy az éjszakai fény bekapcsolása esetén hálózatról működtesse a bébiegységet.

Miért tart a szülői egység töltése 10 óránál tovább?

- Lehet, hogy töltés közben bekapcsolta a szülői egységet. A szülői egység legyen kikapcsolt állapotban töltés alatt.

A babaőrző hatótávolságának megadott értéke 330 méter. Miért csak akkor működik a babaőrző, ha az egységek ennél jóval közelebb vannak egymáshoz?

- A hatótávolság megadott értéke csak a szabadban, akadálymentes terepen való használatra vonatkozik. Zárt térben, például lakóházban, a hatótávolság értékét az egységek között elhelyezkedő válaszfalak típusa és száma is befolyásolja. Ház belsejében a hatótávolság legfeljebb 50 méter.

Miért szakad meg néha az egységek kapcsolata ?

Miért szűnik meg időnként a hangátvitel?

- A bébi és a szülői egység távolsága valószínűleg nagyon megközelíti a hatótávolság felső korlátját. Próbálja meg máshogyan elhelyezni, vagy egymáshoz közelebb vinni az egységeket. Ne felejtse el, hogy a kapcsolat létrejöttéhez minden alkalommal körülbelül 30 másodperc szükséges.
- Előfordulhat, hogy az egységet adókészülék vagy DECT készülék, például DECT telefon vagy egy másik, 1,8 GHz/1,9 GHz-es babaőrző közelébe helyezte. Helyezze távolabb az egységet a többi készüléktől, ameddig helyreáll a kapcsolat.

Mi történik áramszünet esetén?

- Ha a szülői egység elegendő töltéssel rendelkezik, áramszünet alatt is folytatja a működést. Ha vannak elemek a bébiegységben, akkor az áramszünet idején is folyamatosan működik.

Védett a babaőrző működése a lehallgatással és interferenciával szemben?

- A babaőrző működésénél alkalmazott DECT-technológia garantálja a készülék interferencia és lehallgatás elleni védettségét.

A leírás szerint a szülői egység vezeték nélküli üzemideje akár 18 óra. Miért nem működik a szülői egység ennyi ideig?

- Amikor először tölti fel a szülői egységet, az üzemidő még rövidebb 18 óránál. Az akkumulátorok csak azután érik el teljes kapacitásukat, miután legalább négy alkalommal lemerítették és feltöltötték őket.
- Előfordulhat, hogy túl nagyra állította a szülői egység hangerejét, és ezért a szülői egység működése sok energiát fogyaszt. Csökkentse a szülői egység hangerejét.
- Lehet, hogy túl magasra állította a bébiegység mikrofonérzékenységét, ezért a szülői egység működése sok energiát fogyaszt. Csökkentse a mikrofon érzékenységét a szülői egység menüjében.

Miért telik időbe az akkumulátor töltöttségjelzőjének megjelenése a kijelzőn, ha a szülői egység töltését kikapcsolt állapotban kezdem meg?

- Ez normális jelenség. A szülői egységnek szüksége van néhány másodpercre ahhoz, hogy kikapcsolt állapotban aktiválódjon, amikor az elektromos hálózathoz csatlakoztatja. A csatlakoztatáskor a szülői egységnek előbb érzékelnie kell a töltés folyamatát, és meg kell mérnie az akkumulátor töltöttségi szintjét, mielőtt megjelenítené az akkumulátor töltöttségjelzőjét.

Miért merülnek le túl gyorsan a szülői egység akkumulátorai?

- Az újratölthető akkumulátorok elérték élettartamuk végét, ezért azokat ki kell cserélnie. Az új akkumulátorok rendelésével kapcsolatban lásd a „Tartozékok rendelése” című fejezetet.

Мазмұндар кестесі

дар кестесі 172

1 Кіріспе 172

2 Шолу 173

3 Пайдалануға дайындау 173

3.1 Нәресте бөлігі 173

3.2 Ата-аналар бөлігі 175

4 Нәресте мониторын пайдалану 176

4.1 Нәресте мониторын орнықтыру 176

4.2 Ата-аналар бөлігі мен нәресте бөлігін байланыстыру 176

5 Нәресте бөлігіндегі функциялар мен кері байланыс 178

5.1 Түнгі жарық 178

5.2 Бесік жыры функциясы 178

5.3 Проектор 179

5.4 Ата аналар бөлігіне пейджинг жіберу 180

5.5 Батарея күйінің жарығы 180

6 Ата-аналар бөлігіндегі функциялар мен кері байланыс 181

6.1 Тыныштандыру мәзірі 181

6.2 Дыбыс қарқыны 185

6.3 Сөйлесу қызметі 185

6.4 Түнгі жарықты азайту режимі 186

6.5 Нәресте бөлігінің батарея қуаты аз ескертуі 186

6.6 Батарея күйінің көрсеткіштері 187

6.7 Сигнал күшінің көрсеткіші 188

6.8 Қалпына келтіру 189

7 Ата-аналар бөлігінің мәзірі 189

7.1 Мәзірде жылжу 189

7.2 Сезімталдық 190

7.3 Eco Max режимі 191

7.4 Тамақтандыру таймері 192

7.5 Температура 194

7.6 Дымқылдық 195

7.7 Жылағанда ескерту 196

7.8 Сағат 196

7.9 Тіл 197

7.10 Клавишаны тұрақтандыру 197

8 Мойын белдігі 198

9 Тазалау және күтім жасау 198

10 Сақтау 198

11 Қосалқы құралдарға тапсырыс беру 199

12 Кепілдік және қолдау 199

13 Жиі қойылатын сұрақтар 199

I Кіріспе

Осы затты сатып алуыңызбен құттықтаймыз және Philips AVENT компаниясына қош келдіңіз! Philips AVENT ұсынатын қолдауды толығымен қолдану үшін өнімді www.philips.com/welcome сайтында тіркеңіз.

Philips AVENT компаниясы ата-аналарға қажетті кепілдікті беретін қамқорлы әрі сенімді өнімдерді шығарады. Осы Philips AVENT нәресте бақылағышы тәулік бойы қызмет етіп, басқа дыбыстарға кедергі болады және нәрестені бақылау мүмкіндігін береді. DECT технологиясы басқа сымсыз құралдардан келетін кедергіні жойып, ата-ана модулі мен нәресте модулі арасында таза сигналды қамтамасыз етеді.

Температура қадағасы сізге нәресте бөлмесіндегі температураны қадағалауға мүмкіндік бере отырып, сізге нәрестеңіздің бөлмесін жайлы етіп, өз жеке басыңызға сай келетін бағдарлама орнату мүмкіндігін ұсынады. Осы нәресте бақылаушысы проекторы бар нәресте модулінен және нәресте модулінде тыныштандыру опцияларын (түнгі жарық, бесік жырлары және проектор) қашықтан бақылауға мүмкіндік беретін арнайы тыныштандыру экраны бар ата-ана модулінен тұрады.

2 Шолу

• I. Дисплей

- 1 Сигнал күшінің көрсеткіші
- 2 Eco Max көрсеткіші
- 3 Түнгі жарықты азайту режимінің белгісі
- 4 Жылағанда ескерту көрсеткіші
- 5 Дыбыс өшірілген белгісі
- 6 Батарея күйінің көрсеткіші
- 7 Ылғалдылық туралы ескерту белгісі
- 8 Жылжыту көрсеткісі
- 9 Температура белгісі
- 10 Хабар өрісі
- 11 Микрофон сезімталдығы көрсеткіші
- 12 Түнгі жарық белгісі
- 13 Бесік жыры белгісі
- 14 Проектор белгісі
- 15 Таймер немесе таймерді қайталау белгісі

• II. Ата-ана модулі

- 1 Қосу/өшіру түймесі
- 2 TALK (Сөйлеу) түймесі
- 3 Night dim (Түнгі жарықты азайту) түймесі
- 4 - түймесі (артқа айналдыру үшін)
- 5 Микрофон
- 6 «link» («байланыс») шамы
- 7 Дисплей
- 8 Дауыс деңгейін білдіретін жарық
- 9 MENU (Мәзір) түймесі
- 10 + түймесі (алға айналдыру үшін)
- 11 Батарея күйінің жарығы
- 12 ОК (мақұлдау) түймесі
- 13 Тыныштандыру түймесі
- 14 Мойын белдігіне арналған тұтқа/тіркеу тесігі
- 15 Қайта зарядталатын батарея топтамасының орны
- 16 Қайта зарядталатын батареялар орнының қақпағы
- 17 Зарядтауға арналған байланыс нүктелері
- 18 Қайта зарядталатын батареялар
- 19 Мойын белдігі
- 20 Адаптердің шағын ашасына арналған ұя
- 21 Зарядтағыш
- 22 Адаптердің шағын ашасы
- 23 Адаптер

• III. Нәресте модулі

- 1 Проектор
- 2 Түнгі жарық
- 3 FIND (ТАБУ) түймесі
- 4 Микрофон
- 5 Проекторды қосу/өшіру түймесі
- 6 Келесі бесік жыры түймесі
- 7 Бесік жырын ойнату /тоқтату түймесі
- 8 Дыбыс деңгейі - түймесі
- 9 Қуат шамы
- 10 Қосу/өшіру түймесі
- 11 Батарея күйінің жарығы
- 12 Түнгі жарықты қосу/өшіру түймесі
- 13 Дыбыс деңгейі + түймесі
- 14 Ылғалдылық сенсоры
- 15 Температура сенсоры
- 16 Дауыс зорайтқыш
- 17 Дыбыс құрылғысына арналған ұя
- 18 Адаптердің шағын ашасына арналған ұя
- 19 Қайта зарядталмайтын батареялар орны
- 20 Қайта зарядталмайтын батареялар орнының қақпағы
- 21 Адаптердің шағын ашасы
- 22 Адаптер
- 23 Қосымша кабель

3 Пайдалануға дайындау

МАҢЫЗДЫ: нәресте монитормын қолданар алдында қауіпсіздік нұсқауларын мұқият оқып шығып, болашақта қарау үшін сақтап қойыңыз.

3.1 Нәресте бөлігі

Нәресте модулін электр розеткасына жалғап қолданыңыз. Электр қуаты үзілген жағдайда қуаттың автоматты түрде сақталуын қамтамасыз ету үшін қайта зарядталмайтын батареяларды салу ұсынылады.

3.1.1 Ток көзінен жұмыс жасау

- 1 Адаптерді қабырға розеткасына сұғыңыз және шағын құрылғы ашасын нәресте модуліне кіргізіңіз.

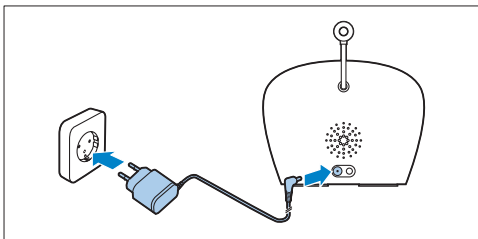

3.1.2 Қайта зарядталмайтын батареяларды салу

Желі үзілген жағдайда, нәресте модулі төрт 1,5В R6 AA сілтілік батареясынан (берілмеген) жұмыс істей алады.

Қайта зарядталатын батареяларды пайдаланбаңыз. Нәресте модулінде зарядтау функциясы жоқ және қайта зарядталатын батареялар пайдаланылмаған кезде зарядын баяу жоғалтады.

Абайлаңыз:

Нәресте бөлігін ток көзінен ажыратып, қайта зарядталмайтын батареяларды салар алдында қолдарыңыз бен құрылғының құрғақ екендігін тексеріңіз.

Ескертпе:

Қайта зарядталмайтын сілтілік батареяларды қолдану кезінде нәресте модулінің жұмыс істеу уақыты шектеулі болатындықтан, нәресте модулін желі қуатына қосуға кеңес береміз. Қайта зарядталмайтын батареялардың жұмыс уақыты — 24 сағат.

- 1 Қайта зарядталмайтын батареялар бөлімінің қақпағын босату үшін құлыпты басыңыз және қақпақты алып тастаңыз.

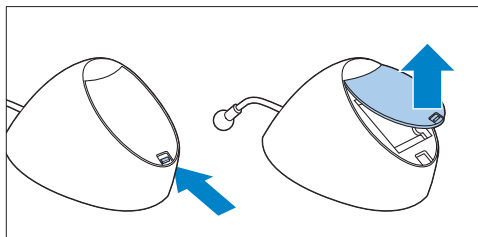

- 2 Төрт қайта зарядталмайтын батареяны салыңыз.

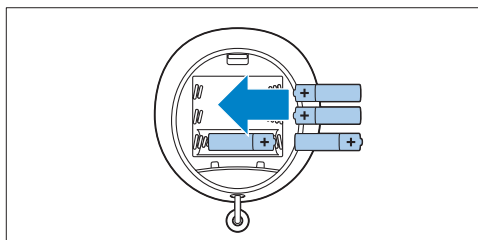

Ескертпе:

- және + жақтары дұрыс бағытта екендігін тексеріңіз.

- 3 Қақпақты қайта тіркеу үшін, алдымен, қайта зарядталатын батареялар бөлімінің шетіндегі саңылауларға кіргізіңіз.

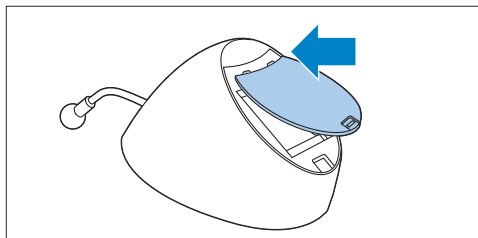

- 4 Құлып жабылып, сырт еткен дыбыс шыққанға дейін қақпақты басыңыз.

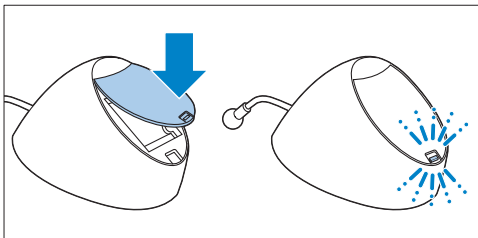

- 3 Ата-ана модуліндегі қайта зарядталатын батареялар бөлімінің қақпағын кері сырғытып жабыңыз. Қақпақты орнына түсіп, сырт еткен дыбыс шыққанға дейін басыңыз.

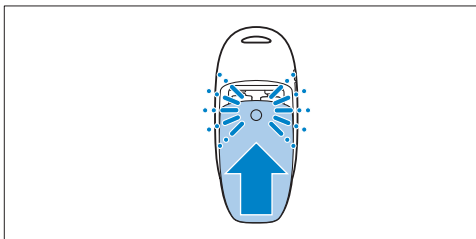

3.2 Ата-ана лар бөлігі

Ата-аналар бөлігі нәресте мониторымен берілген екі қайта зарядталатын батареялармен жұмыс істейді.

3.2.1 Қайта зарядталатын батареяларды салу

- 1 Ата-ана модуліндегі қайта зарядталатын батареялар бөлімінің қақпағын сырғытып ашыңыз.

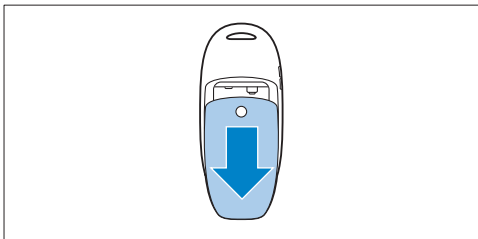

- 2 Қайта зарядталатын батареяларды салыңыз.

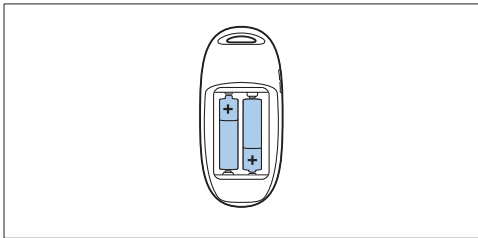

Ескертпе:

Батареялардың + және – жақтары керекті бағытта екендігіне көзіңізді жеткізіңіз.

3.2.2 Ата ана модулін зарядтау

Ата-ана модулін бірінші рет пайдалану алдында немесе ата-ана модулін батареялар заряды төмен екенін көрсеткенде зарядтаныз.

Маңызды: Ата-ана модулін 18 сағаттық сымсыз жұмыс уақытына қол жеткізу үшін толық 10 сағатқа зарядтауыңыз керек.

- 1 Адаптердің шағын құрылғы ашасын зарядтағыштың артындағы ұяға кіргізіңіз. Адаптерді қабырға розеткасына қосыңыз.

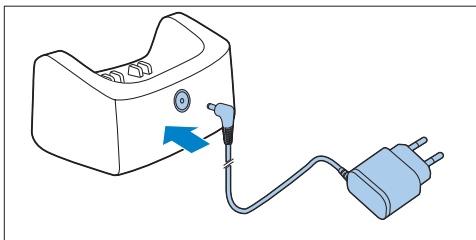

- 2 Ата-ана модулін зарядтағышқа салыңыз.

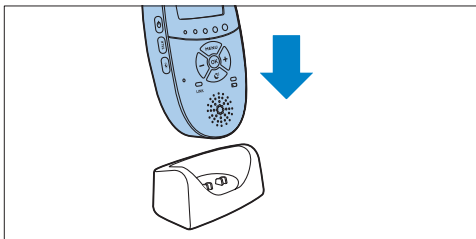

- Дисплей қосылады және батарея күйінің көрсеткіштері ата-ана модулінің зарядталып жатқанын көрсетеді. Батарея күйінің көрсеткіштері туралы ақпаратты «Ата-ана модуліндегі функциялар мен кері байланыс» тарауының «Батареяның зарядталу көрсеткіштері» бөлімінен қараңыз.

- 3 Ата-ана модулін қайта зарядталатын батареялар толығымен зарядталғанша зарядтағышта қалдырыңыз.

⚠ Ескертпе:

Нәресте мониторын пайдалануды бастаған кезде, зарядталатын батареялар толық сыйымдылығына жетпестен бұрын, онда төрт зарядтау және разрядтау циклі болады.

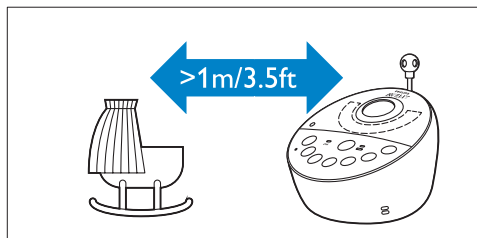

- 2 Бір немесе екі бөліктен де жағымсыз ащы дауыс шығармас үшін ата-аналар бөлігі нәресте бөлігінен кемінде 1 метр/3,5 фут қашықтықта ұстаңыз.

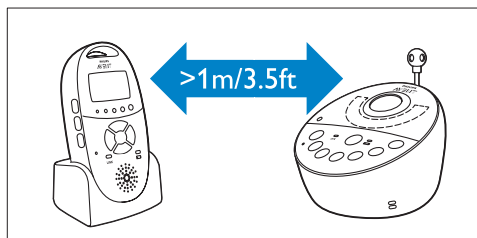

4 Нәресте мониторын пайдалану

4.1 Нәресте мониторын орнықтыру

⚠ Абайлаңыз:

Нәресте бөлігін баланың қолы жетпейтін жерге қойыңыз. Нәресте бөлігін еш уақытта нәрестенің төсегіне немесе ойнайтын манежіне қоймаңыз.

- 1 Нәресте бөлігінің сымы буынып қалу қаупін тудыратындықтан нәресте бөлігі мен сымын нәрестеден кемінде 1 метр/3,5 фут қашықтықта ұстаңыз.

4.2 Ата-аналар бөлігі мен нәресте бөлігін байланыстыру

- 1 Нәресте модуліндегі қосу/өшіру ⏻ түймесін 2 секундтай басып, ұстап тұрыңыз.

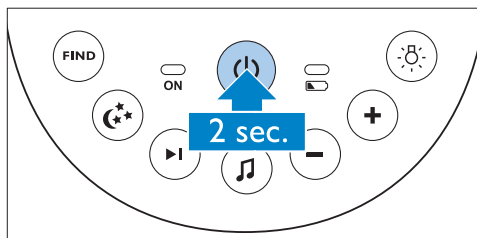

- Түнгі жарық, батарея күйінің шамы және қуат шамы қысқаша жанып тұрады.

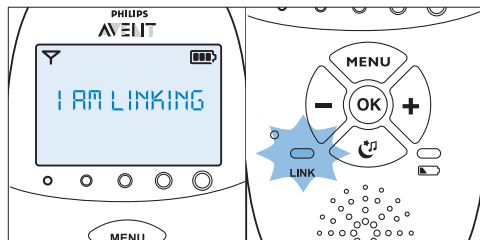
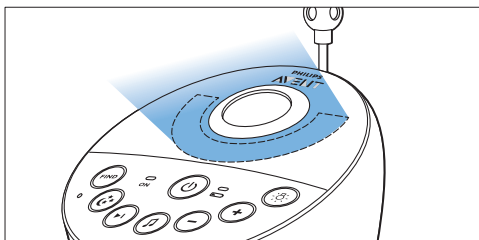

- 2 Ата-ана модуліндегі қосу/өшіру  түймесін 2 секундтай басып, ұстап тұрыңыз.

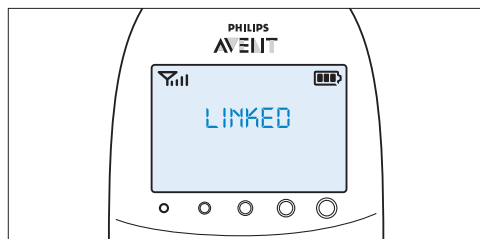
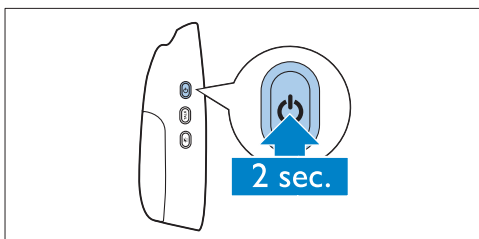

- Ата-аналар бөлігі мен нәресте бөлігі байланысқанда, «link» жарығы тұрақты жасыл болып жанады. Дисплейде сигнал күшінің көрсеткіші мен «LINKED» (байланысқан) хабары көрінеді.

- Дисплей қосылады және барлық көрсеткіштер мен таңбалар қысқаша көрсетіледі. Одан кейін, көрсеткіштер мен таңбалар жоғалып, батарея күйінің көрсеткіші пайда болады.

Ескертпе:

Ата-ана модулін бірінші рет және қалпына келтіруден кейін қосқанда, қалаған дисплей тілін таңдай аласыз («Ата-ана модулінің мәзірі» тарауының «Тіл» бөлімін қараңыз).

- Ата-аналар бөлігіндегі «link» жарығы қызыл болып жыпылықтайды да, дисплейде «I AM LINKING» (БАЙЛАНЫСТЫРУ ОРЫНДАЛУДА) хабары көрінеді.

- Егер байланыс 10 секунд ішінде орнатылмаса, дисплейде «NOT LINKED» (БАЙЛАНЫСПАДЫ) хабары «I AM LINKING» («БАЙЛАНЫС ОРНАТЫП ЖАТЫРМЫН») хабарымен кезектесіп көрсетіледі. Келесі 30 секунд ішінде байланыс әлі де орнатылмаса, ата-ана модулі дыбыс шығара бастайды және тек «NOT LINKED» (БАЙЛАНЫСПАДЫ) хабары көрсетіледі.

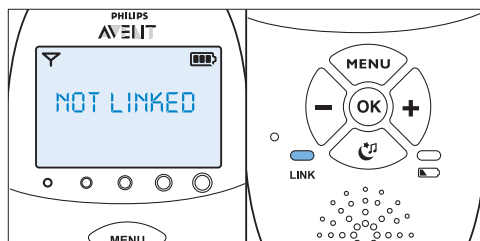

Байланыс орнатылмаса, орындалатын әрекет

- Ата-ана модулі нәресте модулінің ауқымынан тыс болуы мүмкін. Ата-ана модулін нәресте модуліне жақындатыңыз, бірақ 1 метр/3,5 дюймнен артық жақындатпаңыз.
- Басқа DECT құрылғысына (мысалы, сымсыз телефон) тым жақын болуына байланысты нәресте модулі не ата-ана модулі байланысты жоғалтуы мүмкін. Бұл DECT құрылғысын өшіріңіз не модульді осы құрылғыдан қашығырақ қойыңыз.
- Мүмкін нәресте бөлігі сөнуді шығар. Нәресте бөлігін қосыңыз.

4.2.1 Жұмыс жасау аймағы

- Екі стандартты жұмыс істейтін Smart Eco және Eco Max режимінде жұмыс жасау ауқымы: сыртта — 330 метр/1000 фут және үй ішінде — 50 метр/150 фут.
- Нәресте мониториның жұмыс ауқымы қоршаған орта мен кедергі келтіретін факторларға байланысты. Сулы немесе дымқыл материалдар жұмыс ауқымын 100%-ға дейін жоғалтатын кедергілерді тудыруы мүмкін. Құрғақ материалдар тудыратын кедергілерді төмендегі кестеден қараңыз.

Құрғақ материалдар	Материалдар қалыңдығы	Байланысты жоғалту
Ағаш, гипс, картон, әйнек (металы жоқ, сым немесе қорғасын)	< 30 см (12 дюйм)	0-10%
Кірпіш, желімделген фанер	< 30 см (12 дюйм)	5-35%
Темірбетон	< 30 см (12 дюйм)	30-100%
Метал торлар мен кесектер	< 1 см (0,4 дюйм)	90-100%
Метал немесе алюминий беттері	< 1 см (0,4 дюйм)	100%

5 Нәресте бөлігіндегі функциялар мен кері байланыс

5.1 Түнгі жарық

Түнгі жарық нәрестеге қолайлы болатын жұмсақ жарықты шығарады.

- 1 Түнгі жарықты қосу үшін нәресте модуліндегі түнгі жарықты қосу/өшіру түймесін басыңыз.

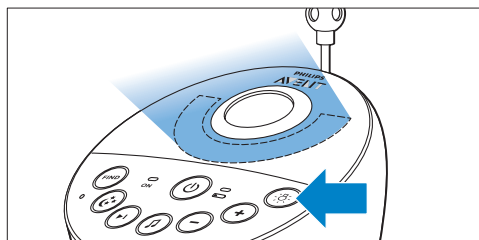

- *ата-ана модулінің дисплейінде көрсетіледі.*

- 2 Түнгі жарықты сөндіру үшін түнгі жарық жарықты қосу/өшіру түймесін қайта басыңыз.

- *Түнгі жарық жәймен түнеріп, толығымен сөнеді.*
- *ата-ана модулінің дисплейінен жойылады.*

5.2 Бесік жыры функциясы

- 1 Соңғы таңдалған бесік жырын ойнату үшін нәресте модуліндегі бесік жырын ойнату/тоқтату түймесін басыңыз.

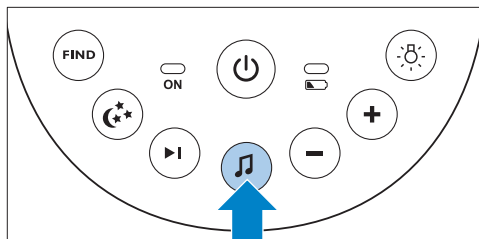

- Таңдалған бесік жыры орнатылған уақытта қайталанады.
- Бесік жыры бұған дейін таңдалмаған болса, I-бесік жыры ойнатылады.

2 ▶I. келесі бесік жыры түймесін басып, тізімнен басқа бесік жырын таңдаңыз.

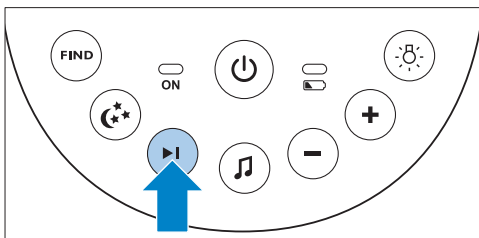

- Егер бесік жыры ойнатылмаса, ▶I. келесі бесік жыры түймесін басқанда, соңғы таңдалған бесік жыры басталады.
- Бесік жыры ойнатылып жатқанда, ▶I . келесі бесік жыры түймесін басқанда, келесі бесік жыры басталады.

3 Бесік жырының дыбыс деңгейін реттеу үшін нәресте бөлігіндегі «Дыбыс +» немесе «Дыбыс -» түймесін басыңыз.

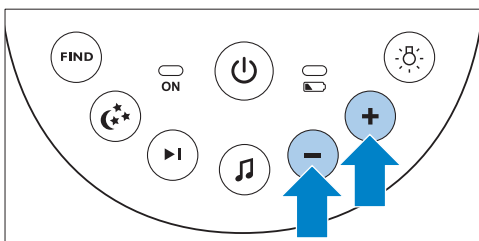

⚠ Ескертпе:

Нәресте модулінде үндеткіштің дыбыс деңгейін тек бесік жыры ойнап жатқанда орната аласыз. Бесік жыры үшін дыбыс деңгейін нәресте модулінде жоғары етіп орнатсаңыз, дыбыс ата-ана модулінде сөйлеу функциясын пайдаланған кезде де қатты болады.

4 Бесік жырын ойнатуды орнатқан уақыт өткенге дейін тоқтату үшін, нәресте модулінде бесік жырын ойнату/тоқтату 🎵 түймесін басыңыз.

5.3 Проектор

Проекторды қосу арқылы баланы төбеге проектормен түсірілетін түсті жарық өрнектерімен тыныштандыруға болады.

1 Проекторды қосу үшін, проекторды қосу/өшіру түймесін басыңыз.

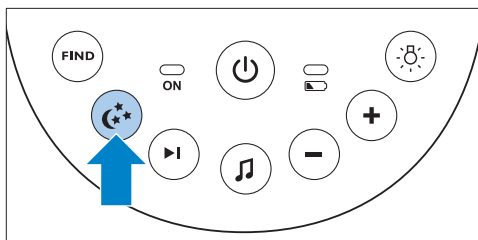

- Ата-аналар модулінің дисплейінде проектор белгісі пайда болады.
- Проектордағы бірінші өрнектің қарқыны 2 секундтан кейін күшейеді. 8 секунд жарық түседі де, келесі өрнек пайда бола бастағанда 2 секундқа сөнеді.

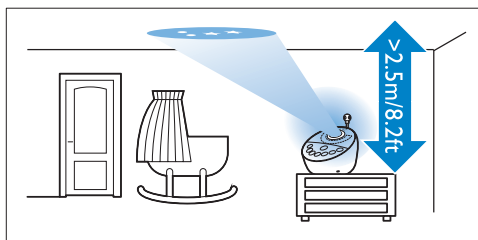

- Алты түрлі өрнектер бар және әрбір өрнек жарығы 10 секундқа түсіп тұрады. Барлық алты өрнек көрсетілгенде, проектор 1-өрнекпен қайта іске қосылады. Өрнектер орнатылған уақытпен қайталанатын. («Ата-ана модуліндегі функциялар мен кері байланыс» тарауындағы «Проектор» бөлімін қараңыз).

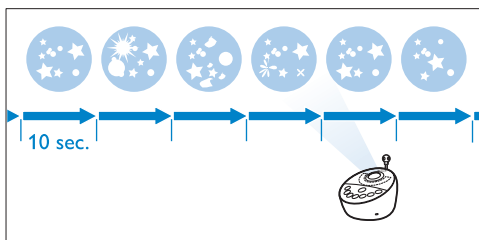

- Ата-ана модулінің дисплейінде «PAGING» (ПЕЙДЖИНГ) хабары пайда болады және ата-ана модулі пейджинг ескертпе дыбысын шығарады.

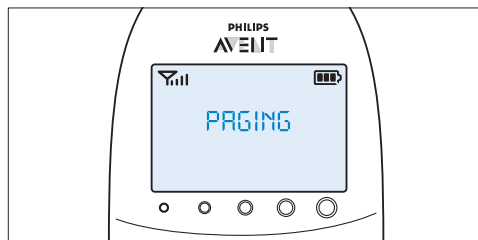

- 2 Пейджинг ескертпе дыбысын тоқтату үшін нәресте модуліндегі FIND (ТАБУ) түймесін қайта басыңыз немесе ата-ана модуліндегі кез келген түймені басыңыз.

- 2 Проекторды орнатылған уақыт өткенге дейін өшіру үшін проекторды қосу/өшіру түймесін қайта басыңыз.
 - Проектормен түсірілетін өрнектер сөніп, проектор өшеді.
 - Проектор белгісі дисплейден жоғалады.

ⓘ Ескертпе:

Пейджинг ескертпе дыбысы 2 минуттан соң автоматты түрде тоқтайды.

5.4 Ата аналар бөлігіне пейджинг жіберу

Ата-ана модулін жоғалтып алған жағдайда, нәресте модуліндегі FIND (ТАБУ) түймесін қолданып табуға болады.

ⓘ Ескертпе:

Пейджинг функциясы тек ата аналар бөлігі қосұлы болса ғана жұмыс жасайды.

- 1 Нәресте модуліндегі FIND (ТАБУ) түймесін басыңыз.

5.5 Батарея күйінің жарығы

- 1 Нәресте бөлігі батареямен іске қосылғанда және батареяда жеткілікті заряд болғанда батарея күйінің жарығы тұрақты жасыл болып жанады.

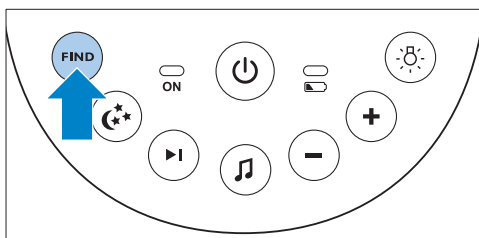
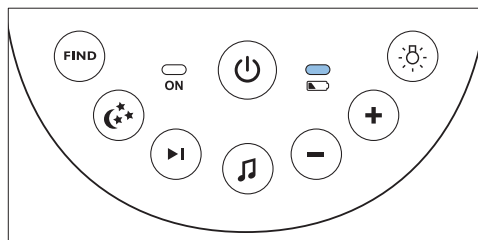

- 2** Батареямен жұмыс істеп тұрған нәресте бөлігінде заряд азая бастаса батарея күйінің жарығы жылдам қызыл болып жыпылықтайды.

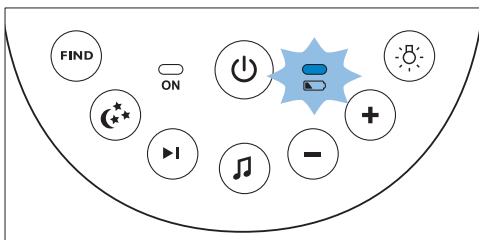

- Заряды азайғанда батареяларды ауыстырыңыз.
- Егер батарея қуаты таусылса және нәресте модулі батарея қуатымен жұмыс істеп тұрса, нәресте модулі өшіріледі және ата-ана модулі нәресте модулімен байланысты жоғалтады.

Ескертпе:

Қайта зарядталмайтын сілтілік батареяларды қолдану кезінде нәресте модулінің жұмыс істеу уақыты шектеулі болатындықтан, нәресте модулін желі қуатына қосуға кеңес береміз. Қайта зарядталмайтын батареялардың жұмыс уақыты — 24 сағат.

6 Ата-аналар бөлігіндегі функциялар мен кері байланыс

6.1 Тыныштандыру мәзірі

Ата-ана модулінде барлық тыныштандыру мүмкіндіктері үшін бөлек тыныштандыру мәзірі бар: түнгі жарық, бесік жыры және проектор. Осы мәзірді ашу үшін, тыныштандыру түймесін басыңыз. Бұл мәзір нәресте модулінде түнгі жарықты, бесік жырларын және проекторды қашықтан іске қосуға мүмкіндік береді.

- 1** Тыныштандыру мәзірін ашу үшін, тыныштандыру түймесін басыңыз.

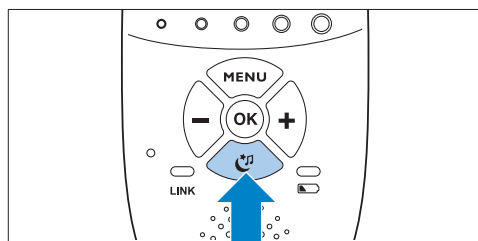

- Тыныштандыру мәзірі экраны пайда болады. Бұл экран нәресте модулінде үш мүмкіндікті көрсетеді: түнгі жарық, бесік жыры және проектор. Әрбір мүмкіндікке екі сегмент бар: қосу/өшіру таңдау өрісі және опциялар мәзірі өрісі.

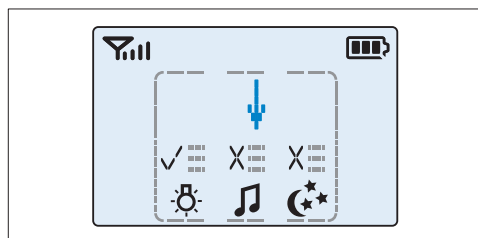

Ескертпе:

егер 7 секунд ішінде ешқандай түймені баспасаңыз, тыныштандыру мәзірі жабылады және дисплей қалыпты жағдайға оралады.

- 2 Көрсеткіні бір тыныштандыру мүмкіндігіне қарату үшін + және - түймелерін қолданыңыз.

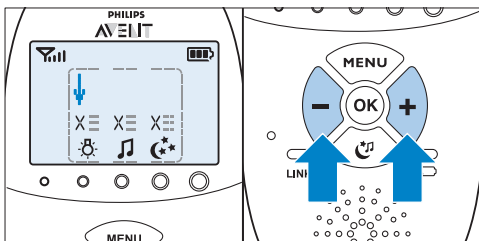

- 3 Тыныштандыру мүмкіндігі өшіп тұрғанда қосу үшін немесе ол қосылып тұрғанда оны өшіру үшін OK түймесін басыңыз.

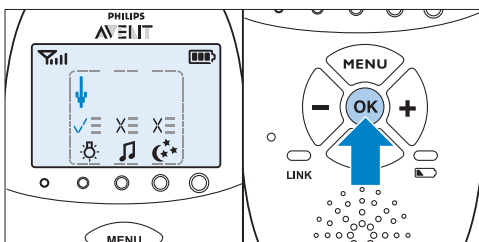

- Егер мүмкіндік қосылып тұрса, мүмкіндік белгісі үстінде қанат белгісі болады.
- Егер мүмкіндік өшіп тұрса, мүмкіндік белгісі үстінде айқас белгі болады.

- 4 Мүмкіндік үшін опциялар бар мәзірді ашу үшін, көрсеткіні опциялар мәзірі өрісіне жылжытып, OK түймесін басыңыз.

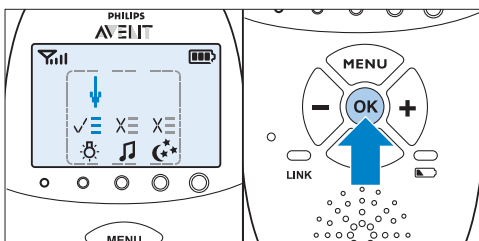

- 5 - және + түймелерін пайдаланып, опциялар тізімінде жылжыңыз да, опцияны таңдау үшін OK түймесін басыңыз.

- 6 Тыныштандыру мәзірінен шығу үшін, тыныштандыру түймесін басыңыз.

6.1.1 Түнгі жарық

Бұл тыныштандыру мүмкіндігі түнгі жарықты қосуға немесе өшіруге және түнгі жарық таймерін орнатуға мүмкіндік береді.

- 1 Түнгі жарық мүмкіндігін таңдау мақсатында көрсеткіні түнгі жарық белгісі үстіне жылжыту үшін + және - түймелерін пайдаланып, түнгі жарықты қосу немесе өшіру үшін OK түймесін басыңыз.

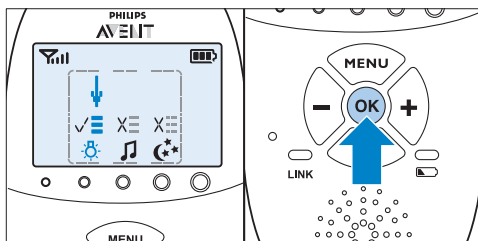

- 2 Түнгі жарық опциялары бар мәзірді ашу үшін, көрсеткіні опциялар мәзірі өрісіне апарып, растау үшін OK түймесін басыңыз.

- 3 Түнгі жарық таймерін 5-20 минутқа орнатуға немесе түнгі жарықты үздіксіз қосып қоюға болады. Растау үшін OK түймесін басыңыз.

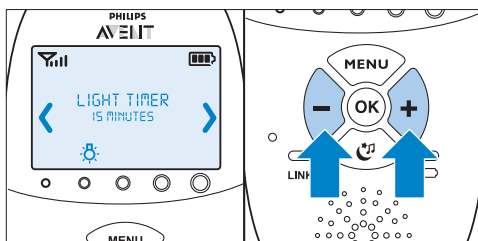

- Егер түнгі жарықты қосқан болсаңыз, тыныштандыру экранынан шығу үшін тыныштандыру түймесін басқанда, түнгі жарық белгісі ата-ана модулі дисплейінде көрінеді.
- Егер түнгі жарық таймерін орнатқан болсаңыз, түнгі жарық автоматты түрде өшеді және уақыт орнатылғаннан кейін, түнгі жарық белгісі ата-ана модулі дисплейінен жоғалады.
- Егер түнгі жарықты үздіксіз қоссаңыз, ата-ана модулінің тыныштандыру экранында немесе нәресте модуліндегі түнгі жарық түймесін басу арқылы түнгі жарықты өшіруге болады.

3 Мәзірде опциялар санын таңдауға болады:

- Алдын-ала сақталған бесік жырлары тізімінен бесік жырын таңдаңыз. Ең соңғы ойнатылған бесік жыры алдын ала таңдалады. Егер бұрын ешқандай таңдау жасалмаған болмаса, 1-бесік жыры алдын ала таңдалады.

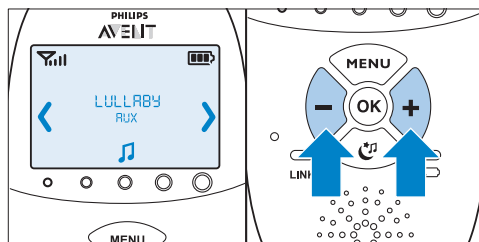

6.1.2 Бесік жыры

Бұл тыныштандыру мүмкіндігі бесік жырын ойнату опцияларын таңдауға және бесік жыры таймерін орнатуға мүмкіндік береді.

- 1** Бесік жыры мүмкіндігін таңдау мақсатында + және - түймелерін пайдаланып, көрсеткіні бесік жыры белгісі үстіне жылжытыңыз да, бесік жырларын ойнату немесе тоқтату үшін OK түймесін басыңыз.

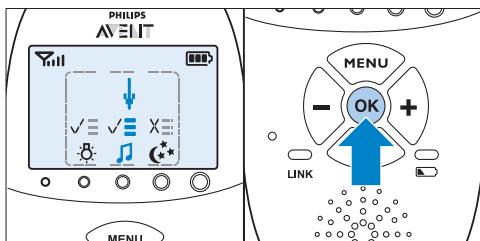

- 2** Бесік жыры опциялары бар мәзірді ашу үшін көрсеткіні параметрлер мәзіріне апарып, растау үшін OK түймесін басыңыз.

- Алдын ала сақталған бесік жырларын ойнату үшін «Play all» (Барлығын ойнату) тармағын таңдауға болады.
- «Aux» (Қосымша) тармағын таңдаңыз және сыртқы дыбыс ойнатқышынан музыка ойнату қажет болса, жолды таңдаңыз. Сыртқы дыбыс ойнатқышынан музыка ойнату үшін осы ойнатқышты нәресте модулінің артындағы дыбыс құрылғысына арналған ұяға (Aux-in) жабдықталған қосымша кабелмен жалғау қажет. Дыбыс ойнатқышындағы дыбыс деңгейін реттеу қажет, себебі нәресте модуліндегі дыбыс + және - түймелері сыртқы дыбыс құрылғылары үшін жұмыс істемейді.
- Таңдауыңызды растау үшін OK түймесін басыңыз.

4 Бесік жыры таймерін 5-20 минутқа орнатуға немесе бесік жырларын үздіксіз ойнатуды таңдауға болады. Таймер параметрін растау үшін ОК түймешігін басыңыз.

- Егер бесік жырын ойнатуды таңдаған болсаңыз, тыныштандыру экранынан шығу үшін тыныштандыру түймесін басқанда, бесік жыры белгісі ата-ана модулі дисплейінде көрінеді. Ойнатылған бесік жыры хабар өрісінің екінші жолағында 2 секунд бойы көрсетіледі.

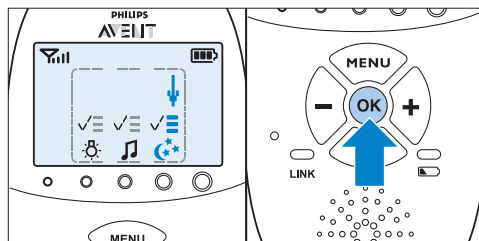

2 Мәзірді проектор опцияларымен ашу үшін көрсеткіні опциялар өрісіне апарып, растау үшін ОК түймесін басыңыз.

3 Проектор таймерін 5-20 минутқа орнатуға немесе проекторды үздіксіз қосып қоюға болады. Растау үшін ОК түймесін басыңыз.

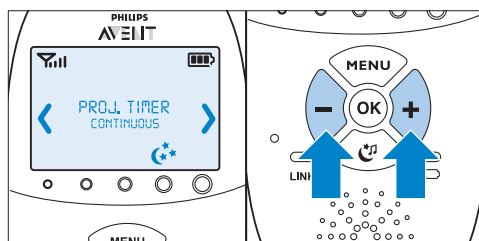

- Егер бесік жыры таймерін орнатқан болсаңыз, бесік жыры функциясы өшегі және уақыт орнатылғаннан кейін, бесік жыры белгісі ата-ана модулі дисплейінен жоғалады.
- Егер бесік жырын үздіксіз ойнатуды таңдасаңыз, тыныштандыру экранында немесе  нәресте модуліндегі бесік жырын ойнату/тоқтату түймесін басу арқылы бесік жырын ойнатуды өшіріңіз.

- Егер проекторды қосқан болсаңыз, тыныштандыру түймесін басу арқылы тыныштандыру экранынан шыққанда, проектор белгісі ата-ана модулі дисплейінде көрінеді.
- Егер проектор таймерін орнатқан болсаңыз, проектор автоматты түрде өшегі және уақыт орнатылғаннан кейін, проектор белгісі ата-ана модулі дисплейінен жоғалады.
- Егер проекторды үздіксіз қоссаңыз, тыныштандыру экранында проекторды өшіру қажет. Сонда проектор белгісі ата-ана модулі дисплейінен жоғалады.

6.1.3 Проектор

Бұл тыныштандыру мүмкіндігі нәресте бөлігінде проекторды қосуға және проекция ұзақтығын бағдарламалауға мүмкіндік береді.

1 Проектор мүмкіндігін таңдау үшін, + және - түймелерін пайдаланып, көрсеткіні проектор белгісінің үстіңгі жағына жылжытыңыз да, проекторды қосу немесе өшіру үшін ОК түймесін басыңыз.

6.2 Дыбыс қарқыны

Мәзір белсенді болмаса, дыбыс деңгейін орнатуға болады. Жеті дыбыс деңгейі және «дыбысы сөндірілген» параметрі бар.

6.2.1 Дыбыс деңгейін орнату

- 1 + түймесін немесе - түймесін бір рет басыңыз.
 - Дисплейде ағымдағы дыбыс деңгейі көрсетіледі.
- 2 Дыбыс деңгейін көтеру үшін + түймесін, ал төмендету үшін - түймесін басыңыз.
 - Ата-ана модулі әр дыбыс деңгейі қадамы сайын сигнал шығарады.
 - Ең жоғарғы дыбыс деңгейінде ата-ана модулі екі сигнал шығарады.

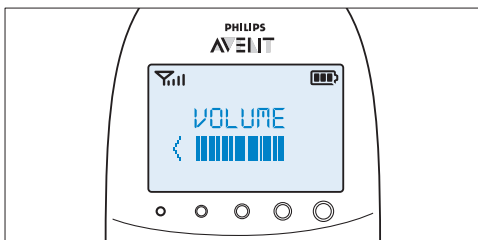

- 2 секундтан артық уақытта ешбір түйме басылмаса, дыбыс деңгейінің көрсеткіші жоғалып, дыбыс деңгейінің параметрі сақталады.

6.2.2 Дыбысты өшіру

Төменгі дыбыс деңгейі параметрінің астында «дыбысы сөндірілген» параметрі бар.

- 1 + түймесін немесе - түймесін бір рет басыңыз.
 - Дисплейде ағымдағы дыбыс деңгейі көрсетіледі.

- 2 Дыбысты өшіру үшін 2 секундтан артық уақыт бойы - түймесін басып тұрыңыз.

- Дисплейде «MUTE» (Дыбыссыз) хабары және дыбыс өшірілген белгісі көрінеді.

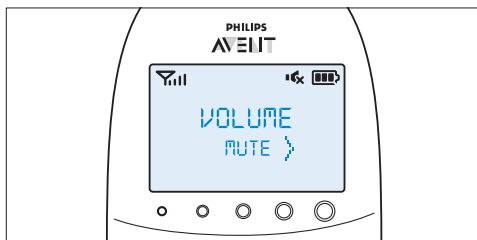

⚠ Ескертпе:

Дыбыс өшірілсе, баланың дыбыс шығарып жатқанын тек дыбыс деңгейінің жарығы көрсетеді.

6.3 Сөйлесу қызметі

Сіз ата-аналар бөлігіндегі TALK (Сөйлеу) түймесін қолданып, нәрестеңізбен сөйлесе аласыз (мысалы оны жұбату үшін).

- 1 TALK (СӨЙЛЕУ) түймесін басып тұрыңыз және ата-ана модулінің алдыңғы жағындағы микрофонға 15-30 см (0,5-1 фут) қашықтықтан сөйлеңіз.

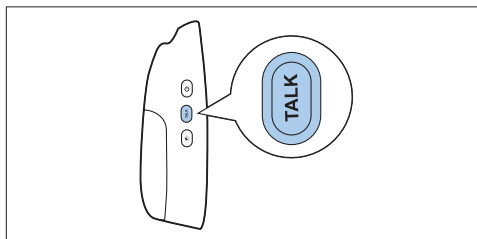

Ескертпе:

Нәресте бөлігінде бесік жыры үшін дыбыс деңгейін жоғары етіп орнатсаңыз, дыбыс ата-аналар бөлігінде сөйлеу функциясын пайдаланған кезде де қатты болады.

- «Link» (Байланыс) жарығы жасыл болып жыпылықтайды да, дисплейде «TALK» (Сөйлеу) хабары көрінеді.

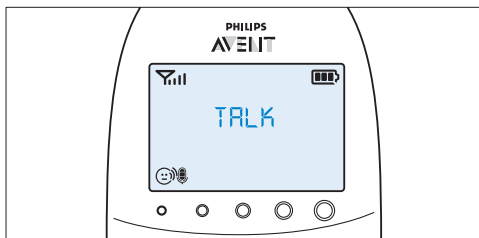

- 2 Сөйлесіп болғаннан соң TALK (Сөйлеу) түймесін жіберіңіз.

6.4 Түнгі жарықты азайту режимі

Түнгі жарықты азайту режимінде жарық пен дисплейдің жарық күші азаяды және дыбыс ескертпесінің дауыс деңгейі төмендейді.

- 1 Түнгі жарықты азайту режимін белсендіру үшін түнгі жарықты азайту түймесін басыңыз.

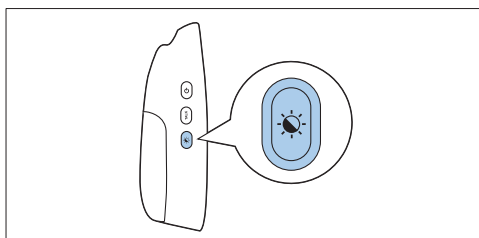

- Түнгі жарықты азайту режимінің таңбасы дисплейде пайда болады.
- Дыбыс деңгейінің шамдары мен байланыс шамы азайтылады.
- Дисплейдің артқы жарығы күнгірттеледі.

- Ата-ана модулінде орнатылған дыбыстық ескертулер деңгейі төмендетіледі.

- 2 Қалыпты жұмыс істеу режиміне қайта ауысу үшін Түнгі жарықты азайту түймесін қайта басыңыз.
- Түнгі жарықты азайту режимінің таңбасы дисплейден жоғалады.
- Дыбыс деңгейінің шамдары мен байланыс шамы қалыпты жарықтығына оралады.
- Дисплейдің артқы жарығы толық жанады.
- Дыбыстық ескертулер қалыпты дыбыс деңгейінде өшеді.

6.5 Нәресте бөлігінің батарея қуаты аз ескертуі

- 1 Нәресте модулі батарея қуатымен жұмыс істеп тұрғанда және батарея қуаты азайғанда, ата-ана модулі келесі сигналдарды береді:

- Дисплейдің хабар өрісінің бірінші жолағында «BABY UNIT» (НӘРЕСТЕ МОДУЛІ) хабары пайда болады.
- Екінші жолақта «Change batteries» (Батареяларды ауыстырыңыз) хабары экранды бойлай орналасады.
- Алғашқы 3 минут бойы ата-ана модулі әр 10 секунд сайын дыбыс шығарады. 3 минуттан соң, ата-ана модулі әр бір минут сайын дыбыс шығарады.

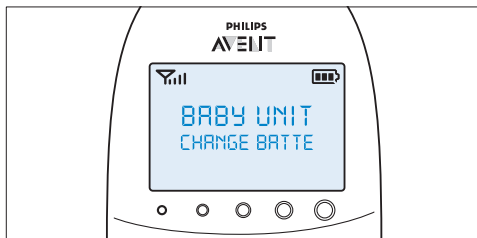

2 Батареяларды уақытында ауыстырмаса, нәресте бөлігімен байланыс жоғалады.

- *Хабар өрісінің екінші жолағындағы «Not linked» (Байланыспады) хабары «Change batteries» (Батареяларды ауыстырыңыз) хабарымен ауыстырылады.*

Ескертпе:

Егер нәресте модулі мен ата-ана модулінің батарея қуаты бір уақытта төмендесе, ата-ана модулінің батарея қуаты төмен хабары дисплейде көрсетіледі. Ата-ана модулі зарядталған кезде, нәресте модулінің батарея қуаты төмен хабары ата-ана модулінің дисплейінде көрсетіледі.

6.6 Батарея күйінің көрсеткіштері

Дисплейде батарея күйінің көрсеткіші мен мәтіндік хабарлар бойынша батарея қуатының күйі көрсетіледі.

6.6.1 Батарея заряды аз

Қайта зарядталатын батареялардың қуаты аз болғанда, нәресте бақылаушысы қалыпты режимде жоғары параметрлерді жұмыс істеп тұрса, қалған жұмыс істеу уақыты кем дегенде 30 минут болады.

- 1** Дисплейдегі батарея күйінің көрсеткіші бос болады және жыпылықтап тұрады.
- 2** Дисплейде «BATTERY LOW» (БАТАРЕЯ ҚУАТЫ ТӨМЕН) хабары көрсетіледі.
- 3** Батарея күйінің көрсеткіші қызыл түспен баяу жыпылықтайды.
- 4** Алғашқы 3 минут бойы ата-ана модулі әр 10 секунд сайын дыбыс шығарады. Одан кейін, әр бір минут сайын дыбыс шығарады.

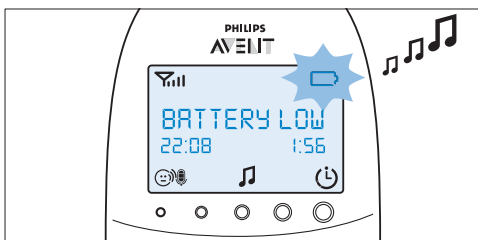

6.6.2 Батарея бос

- 1** Қайта зарядталатын батареялар заряды таусыла бастағанда, батарея күйінің жарығы қызыл болып жылдам жыпылықтайды.

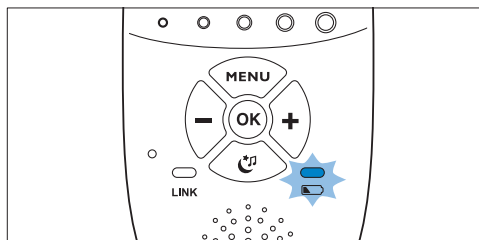

- 2** Егер ата-ана модулін ток көзіне қоспасыңыз, төмендегі жағдай орын алады:
 - 1** Нәресте модулімен байланыс үзіледі.
 - 2** Дисплей сөнеді.
 - 3** Ата-ана модулі өшеді.

Ескертпе:

Егер ата-ана модулін оның қайта зарядталатын батареяларындағы қуат таусылуға таяғанда қоссаңыз, дисплей жанады. Ата-ана модулі өшіп қалмағанға дейін 2 секунд бұрын дисплейде «BATTERY LOW» (БАТАРЕЯ ҚУАТЫ ТӨМЕН) хабары пайда болады.

6.6.3 Зарядтау

Шағын ашаны зарядтағышқа кіргізіңіз және адаптерді қабырға розеткасына қосыңыз. Ата-ана модулін зарядтағышқа қойыңыз. Ата-ана модулі зарядтала бастағанда келесі жағдай орын алады:

- 1** Дисплей 4 секунд бойы жанып тұрады және экранда «CHARGING» (ЗАРЯДТАЛУДА) мәтіні 2 секундқа пайда болады.
- 2** Ата-ана модулі ток көзіне қосылғанда, батарея күйінің шамы тұтас жасыл түспен жанады.

- 3 Батарея күйінің көрсеткішіндегі бірінші бөлік жыпылықтай бастайды, бұл қайта зарядталатын батареялардың зарядталып жатқанын көрсетеді.

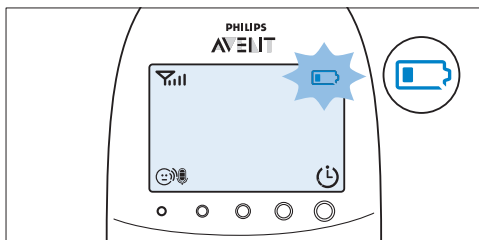

- Дисплей 4 секунд бойы жанып тұрады және дисплейде «BATTERY FULL» (БАТАРЕЯ ҚУАТҚА ТОЛЫ) хабары пайда болады.

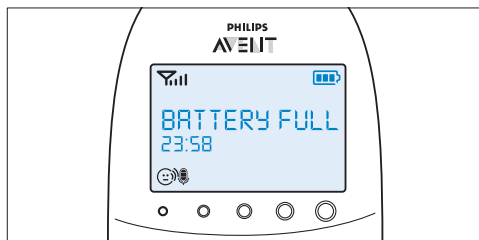

- 4 Қайта зарядталатын батареялар сыйымдылығының 30%-ынан артығы қуатпен толғанда батарея күйінің көрсеткішіндегі екінші бөлік жыпылықтай бастайды.

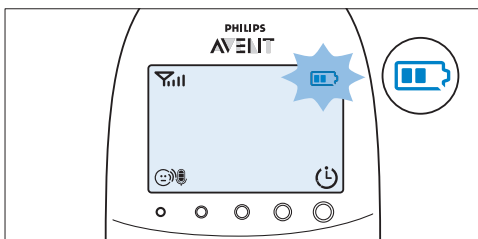

- 5 Қайта зарядталатын батареялар сыйымдылығының 50%-ынан артығы қуатпен толғанда батарея күйінің көрсеткішіндегі үшінші бөлік жыпылықтай бастайды.

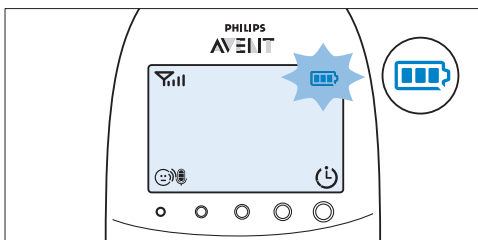

- 6 Қайта зарядталатын батареялар толғанда, келесі жағдай орын алады:
- Батарея күйінің көрсеткішіндегі үшінші бөліктің жыпылықтауы тоқтайды.

- 7 Ата-ана модулін то көзінен ажыратыңыз. Ол қазір сымсыз пайдалануға дайын.

ⓘ Ескертпе:

Ата-ана модулін, ол өшірулі болғанда зарядтай аласыз. Мұндай жағдайда дисплей өшірулі болады. Батарея күйінің шамы жанады, бірақ зарядталу күйін көрсетпейді. Бұл шам ата-ана модулі желіге қосылып тұрған уақыт бойы қосулы болады және тұтас жасыл түспен жанады.

ⓘ Ескертпе:

Егер қайта зарядталатын батареялар қуаты тез таусылса, олардың қолдану мерзімі аяқталуға таяған және оларды ауыстыру қажет. Қайта зарядталатын батареяларды ауыстыру үшін «Қосалқы құралдарға тапсырыс беру» бөлімін қараңыз.

6.7 Сигнал күшінің көрсеткіші

6.7.1 Smart Eco режимінде

Smart Eco режимі — қалыпты жұмыс істеу режимі. Бұл режимде DECT сигналының күші ата-ана модулі мен нәресте модулінің арақашықтығына байланысты болады.

- Егер сигнал күшінің көрсеткішінде 4 жолақ бар болса, ата-ана модулі мен нәресте модулінің арасындағы байланыс өте жақсы.

- Егер сигнал күшінің көрсеткішінде I жолақ бар болса не мүлде жолақ болмаса, нәресте модулінен келетін сигнал тым әлсіз не қолжетімсіз. Сигнал күшін жақсарту үшін ата-ана модулін нәресте модуліне жақындатыңыз.

6.7.2 Есо Мах режимінде

Бұл режимде нәресте модулінен ата-ана модуліне жіберілетін DECT сигналы ажыратылады.

- Сигнал күшінің көрсеткішінде DECT сигналы ажыратулы болғанда, ата-ана модулі нәресте модулінің ауқымында болғанның өзінде ешбір жолақ болмайды.
- Нәрестенің дыбыс шығаруына байланысты нәресте модулі DECT сигналдарын жіберуді бастаған кезде дисплей қосылады және сигнал күшінің көрсеткіші нәресте модулі мен ата-ана модулі арасындағы байланыстың сапасын көрсетеді.
- Есо Мах режимі туралы қосымша ақпарат алу үшін «Ата-ана модульінің мәзірі» тарауының «Есо Мах режимі» бөлімін қараңыз.

6.8 Қалпына келтіру

Бұл функция ата-ана модулі мен нәресте модулін зауыттық әдепкі параметрлерге қайтаруға мүмкіндік береді.

- 1 Модульді өшіріңіз.
- 2 - түймесін басып тұрыңыз.
- 3 - түймесін басып тұрған кезде модульді қайта қосыңыз.

6.8.1 Алдын ала орнатылған бағдарлама

Ата-аналар бөлігі

- Тіл: ағылшын
- Дауыс зорайтқыш деңгейі: 3
- Микрофон сезімталдығы: 3
- Түнгі жарықты азайту режимі: өшірулі
- Температура ескертпесі: өшіру
- «Температура төмен» ескертпесі: 14°C (57°F)
- «Жоғары температура» ескертпесі: 35°C (95°F)

- Температура шкаласы: Цельсий
- Ылғалдылық ескертпесі: өшіру
- Есо Мах режимі: өшірулі
- Тамақтандыру таймері: 02:00
- Тамақтандыру таймері: тоқтату
- Вибрация ескертпесі: өшіру
- Жылағанды ескерту дірілі: өшірулі
- Сағат: жасырулы
- Бесік жыры таймері: 15 мин.
- Проектор таймері: 15 мин.

Нәресте бөлігі

- Үндеткіш деңгейі: 4
- Түнгі жарық: өшіру
- Проектор: өшіру
- Жарық шамын орнату: қолмен
- Бесік жыры: өшірулі (1-бесік жыры таңдалған)

7 Ата-аналар бөлігінің мәзірі

Келесі бөлімдерде сипатталған барлық функцияларды ата-ана модулінің мәзірінен пайдалануға болады.

7.1 Мәзірде жылжу

☰ Ескертпе:

Кейбір мәзір функциялары тек нәресте бөлігі мен ата-аналар бөлігі байланысқанда жұмыс істейді.

- 1 MENU (Мәзір) түймесін басып, менюді ашыңыз.

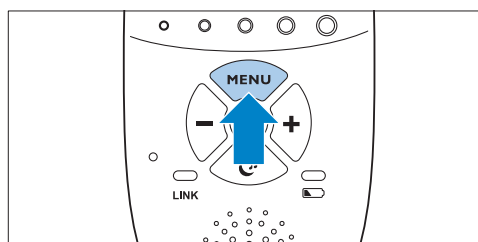

- Бірінші менюдің мүмкіндіктері көрсеткіште пайда болады.

- 2 Келесі опцияға өту үшін + түймесін не алдыңғы опцияға оралу үшін - түймесін пайдаланыңыз.

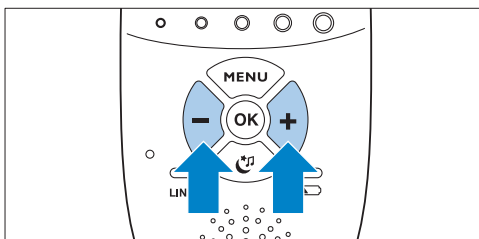

⚠ Ескертпе:

Дисплейдегі көрсеткі шарлау бағытын көрсетеді.

- 3 Өзіңіздің таңдаған мүмкіндігіңізді мақұлдау үшін ОК түймесін басыңыз.

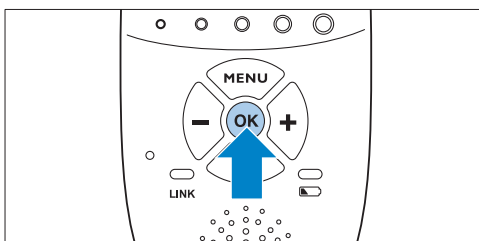

⚠ Ескертпе:

Мәзірге еш өзгеріс жасамай, сол қалпында қалдыру үшін MENU (Мәзір) түймесін басыңыз. Егер 20 секунд ішінде мәзірден еш тармақ таңдалмаса, мәзір автоматты түрде жабылады.

7.2 Сезімталдық

Ата-ана модулінің мәзіріндегі бұл параметр нәресте модулінің микрофон сезімталдығын орнатуға мүмкіндік береді. Микрофон сезімталдығы нәресте модулі таңдайтын шу деңгейін анықтайды (мысалы, бала жылаған кезде естігіңіз келеді, бірақ оның үлдеп жатқанын естігіңіз келмейді).

- 1 + және - түймелерін пайдаланып мәзірден «Сезімталдық» тармағын таңдап, растау үшін ОК түймесін басыңыз.

- 2 Микрофон сезімталдығын арттыру не төмендету үшін + және - түймелерін пайдаланыңыз. Дисплейдегі сезімталдық көрсеткішінің төрт сегменті бар.

- Егер барлық төрт сегмент толы болса, сезімталдық ең жоғарғы деңгейде.

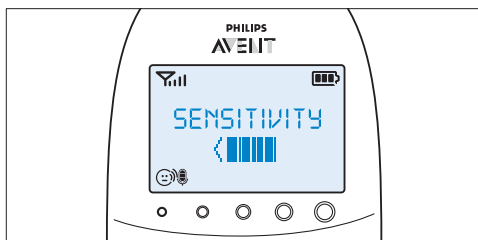



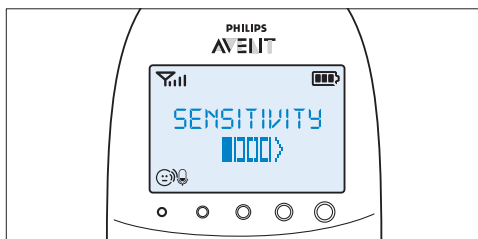

- Егер барлық төрт сегмент бос болса, сезімталдық ең төменгі деңгейде.



- 3 Параметрді растау үшін ОК түймесін басыңыз.

7.2. I Сезімталдық деңгейі мен көрсеткіштері

Деңгей Белгіше Сезімталдық Сипаттама

	ең жоғары	Сәбидің әрбір қимылын естисіз. Ата-аналар бөлігінің динамигі үздіксіз қосылып тұрады.
	жоғары	Нәрестенің былдырлағанынан бастап барлық дыбыстарды естисіз. Нәресте еш дыбыс шығармаса, ата-аналар бөлігінің динамигі өшіріледі.
	орташа	Жай жылағанынан бастап дыбыстар естіледі. Нәрестенің жай дыбыстар шығарса, ата-аналар бөлігіндегі динамик қосылмайды.
	төмен	Нәресте қатты жылаған сияқты қаттырақ дыбыс шығарса, ата-аналар бөлігіндегі динамик қосылады.

7.3 Есо Мах режимі

Бұл нәресте бақылаушысында ата-ана модулі мен нәресте модулі арасындағы қашықтық азайған кезде нәресте модулінен келетін DECT сигналдарын автоматты түрде азайтатын Smart Есо режимі бар. Радио сигналды азайту қуатты үнемдеуге көмектеседі.

Егер қуатты үнемдеуді және толқын тасымалын тоқтатуды қаласаңыз, ата-ана модулінің мәзірі арқылы Есо Мах режимін белсендіріңіз. Бұл режимде нәресте модулінің DECT сигналдары ажыратылады. Нәресте дыбыс шығарысымен DECT сигналы автоматты түрде қайта қосылады.

! Ескерту:

Есо Мах режимінде ата-аналар бөлігі кері байланысты нәресте бөлігінен кешіктіріп алады. Нәресте дыбыс шығарғанда нәресте бөлігі ата-аналар бөлігіне кері байланыс жібермес бұрын алдымен радио сигналды іске қосады.

7.3. I Мына жағдайларды ескеріңіз:

- Ата-ана модулінің мәзірінде Есо Мах режимін таңдамас бұрын, ата-ана модулі мен нәресте модулі жұмыс істеу ауқымында екенін тексеріңіз, «Нәресте бақылаушысын пайдалану» тарауының «Жұмыс істеу ауқымы» бөлімін қараңыз. Есо Мах режимінде ата-ана модулі нәресте модулінің ауқымынан тыс болғанда ескерту алмайсыз. Байланысты ата-ана модуліндегі кез-келген түймені басу арқылы тексере аласыз.
- Егер Есо Мах режимінде нәресте модулінен ата-ана модуліне радио сигнал жіберілмесе, дыбыс деңгейінің шамдары сөніп тұрады. Дыбыс деңгейінің шамдары нәресте модулі радио сигнал жіберуді қайта белсендіргенде жанады, себебі нәресте таңдалған сезімталдық деңгейінен жоғары дыбыс шығарады.
- Егер нәресте мониторын Есо Мах режимінде жұмыс істетуге қажет болса, микрофон сезімталдығы 1-деңгей мен 3-деңгей арасында орнатылғандығына көз жеткізіңіз. Егер микрофон сезімталдығы 4-деңгейге орнатылса, нәресте модулі радио сигналды жіберуді Есо Мах режимінде өшірмейді.

7.3.2 Есо Мах режимін белсендіру

- 1 + және - түймелерін пайдаланып мәзірден «Есо Мах» тармағын таңдап, растау үшін ОК түймесін басыңыз.
- 2 Дисплейде «Turn On» (Қосу) хабары көрсетілгенде Есо Мах режимін қосу үшін ОК түймесін басыңыз.

- 3 Дислежде «!No alert if out of range, OK?» (Ауқымнан тыс болса, ескерту көрсетілмесін, жарай ма?) ескерту хабары көрінеді. Раптау үшін ОК түймесін басыңыз.

Ескертпе:

Ескерту хабары дисплежде екі рет жылжып өтеді. ОК түймесін баспасаңыз, ата-аналар бөлігінде мәзір сол қалпында қалады және Есо Мах режимі ажыратулы қалады.

- *Дисплежде Есо Мах көрсеткіші жыпылықтайды. «Link» (байланыс) шамы жасыл түсті болып жайлап жыпылықтайды.*

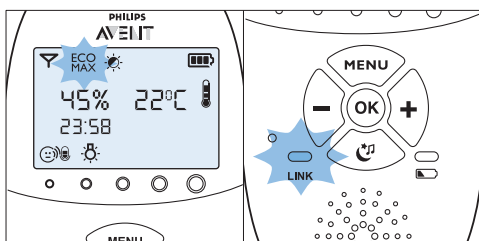

- *Нәресте дыбыс шығарғандықтан, ата-ана модулі нәресте модулінен сигнал қабылдаған кезде, «link» (байланыс) шамы қайта тұтас жасыл түске ауысады.*

7.3.3 Есо Мах режимін ажырату

- 1 MENU (Мәзір) түймесін басыңыз.
- 2 + және - түймелерін пайдаланып «Есо Мах» режимін таңдап, раптау үшін ОК түймесін басыңыз.
- 3 + және - түймелерін пайдаланып «Өшіру» опциясын таңдап, раптау үшін ОК түймесін басыңыз.

7.4 Тамақтандыру таймері

Нәрестені тамақтандыру уақыты болғанын ескертетін тамақтандыру таймерін орнатуға болады. Таймерді 1 минуттан 23 сағат 59 минутқа дейін орнатуға болады.

7.4.1 Тамақтандыру таймерін орнату және пайдалану

- 1 + және - түймелерін пайдаланып мәзірден «Feed Timer» (Тамақтандыру таймері) тармағын таңдап, раптау үшін ОК түймесін басыңыз.
- 2 + және - түймелерін пайдаланып «Set Timer» (Таймер орнату) тармағын таңдаңыз да, таймер орнатуды бастау үшін ОК түймесін басыңыз.
 - *Сағат көрсеткіші дисплежде жыпылықтайды.*
- 3 Сағатты орнатып, раптау үшін ОК түймесін басыңыз.
 - *Минут көрсеткіші дисплежде жыпылықтайды.*
- 4 Минутты орнатып, раптау үшін ОК түймесін басыңыз.
- 5 + және - түймелерін пайдаланып «xx:xx Start» («xx:xx бастау») тармағын таңдаңыз. Раптау үшін ОК түймесін басыңыз.
 - *Таймер таңбасы дисплежде пайда болады.*
 - *Таймер уақыты азая бастайды.*

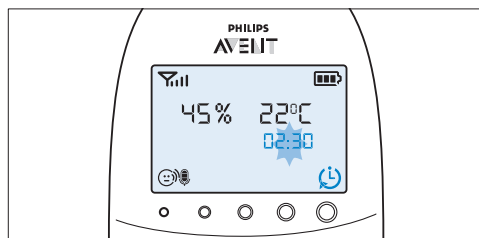

- 6** Таймер 00:00 мәніне жеткенде тамақтандыру таймерінің ескерту параметрі өшеді де, дисплейде таймер белгішесі жыпылықтап, «TIMER END» (Таймер аяқталды) хабары жылжып өтеді.

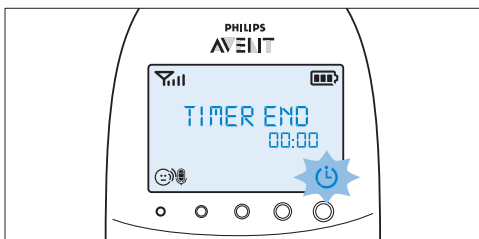

- 7** Ескертуді тоқтату үшін кез келген пернені басыңыз. Ескертуді тоқтатпасаңыз, ол 2 минуттан соң автоматты түрде тоқтайды.

7.4.2 Тамақтандыру таймерінің ескертуін орнату

- 1** «Тамақтандыру таймерін орнату және пайдалану» бөліміндегі 5-қадамнан кейін + және - түймелерін пайдаланып, «Timer Alert» (Таймер ескертуі) тармағын таңдаңыз. Растау үшін ОК түймесін басыңыз.
- 2** Ескерту опцияларының бірін таңдау үшін + және - түймелерін пайдаланыңыз. Қолжетімді опциялар: тек дыбыс, дыбыс және діріл, тек діріл. Растау үшін ОК түймесін басыңыз.
- 3** + және - түймелерін пайдаланып «xx:xx Start» (xx:xx бастау) тармағын таңдап, тамақтандыру таймері функциясын белсендіру үшін ОК түймесін басыңыз.
- 4** Тамақтандыру таймері қосылған кезде тамақтандыру таймерін өшіру және тамақтану таймері ескертуін тоқтату үшін кез келген пернені басыңыз.

7.4.3 Тамақтандыру таймерін қайталау

- 1** «Тамақтандыру таймерін орнату және пайдалану» бөліміндегі 5-қадамнан кейін не тамақтандыру таймері ескертуін орнатқан соң, + және - түймелерін пайдаланып, «Timer Alert» (Таймер ескертуі) тармағын таңдаңыз. Растау үшін ОК түймесін басыңыз.
- 2** «Қайталауды қосу» немесе «Қайталауды өшіру» опциясын таңдап, растау үшін ОК түймесін басыңыз.
- 3** + және - түймелерін пайдаланып «xx:xx Start» (xx:xx бастау) тармағын таңдап, тамақтандыру таймерін қайталау функциясын белсендіру үшін ОК түймесін басыңыз.
- *Қалыпты таймер белгішесінің орнына таймерді қайталау таңбасы дисплейде пайда болады.*

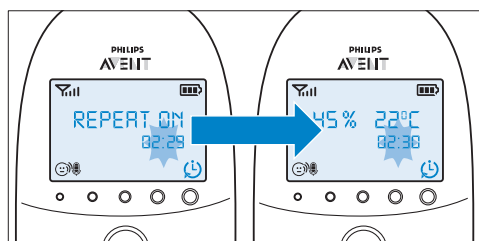

- 4** Тамақтандыру таймері ескертуін тоқтату үшін кез келген пернені басқан кезде не тамақтандыру таймері автоматты түрде 2 минуттан соң ажыратылған кезде, тамақтандыру таймері қайта дыбыс шығара бастайды.

7.4.4 Таймерді тоқтату

- 1** Мәзір түймесін басып, «Feed Timer» (Тамақтандыру таймері) тармағын таңдаңыз.
- 2** + және - түймелерін пайдаланып «Stop & Reset» (Тоқтату және қалпына келтіру) жолағын таңдап, растау үшін ОК түймесін басыңыз.

7.5 Температура

Нәрсесте 16°C/61°F және 20°C/68°F аралығындағы температура ауқымында тыныш ұйықтайды. Ең төменгі және ең жоғарғы температура ауқымын және температура орнатылған ауқымнан ауытқып кетсе, ескертілетіндей етіп орната аласыз.

1 + және - түймелерін пайдаланып мәзірден «Temperature» (Температура) тармағын таңдаңыз да, растау үшін ОК түймесін басыңыз.

2 + және - түймелерін пайдаланып мәзірден «Temp Range» (Температура ауқымы) тармағын таңдап, растау үшін ОК түймесін басыңыз.

- *Ең төменгі температура көрсеткіші дисплейде жыпылықтайды.*

3 10°C/50°F және 19°C/66°F аралығында ең төменгі температура ауқымын орнату үшін + және - түймелерін пайдаланыңыз. Растау үшін ОК түймесін басыңыз.

- *Ең жоғарғы температура көрсеткіші дисплейде жыпылықтайды.*

4 22°C/72°F және 37°C/99°F аралығында жоғарғы температура ауқымын орнату үшін + және - түймесін пайдаланыңыз. Растау үшін ОК түймесін басыңыз.

5 + және - түймелерін пайдаланып «Alert» (Ескерту) тармағын таңдаңыз. Растау және температура ескертуі опциясын орнатуды бастау үшін ОК түймесін басыңыз.

6 Ескерту опцияларының бірін таңдау үшін + және - түймелерін пайдаланыңыз. Қолжетімді опциялар: тек дыбыс, дыбыс және діріл, тек діріл және тек көрсету. Растау үшін ОК түймесін басыңыз.

- *Ескерту опциясы таңдауыңызды растаған соң, температура туралы ескерту таңбасы дисплейде пайда болады.*

7 + және - түймелерінің көмегімен «Temp Scale» (Температура шкаласы) тармағын таңдаңыз. Растау және температура шкаласын орнатуды бастау үшін ОК түймесін басыңыз.

8 «Цельсий» немесе «Фаренгейт» шкаласын таңдап, растау үшін ОК түймесін басыңыз.

- *Дисплейде орнатылған шкаладағы температура көрсетіледі. Температура орнатылған ауқымда болса, температура ескертуі белгісінде екі бөлік болады.*

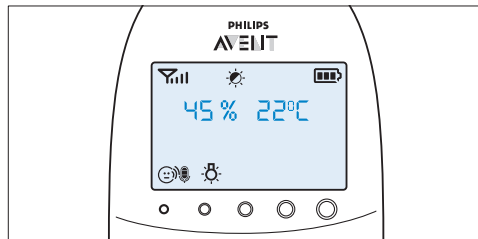

- *Температура орнатылған ауқымнан төмен болса, дисплейдегі температура ескертуі таңбасында бір бөлік болады және ол жыпылықтайды. Дисплейде «TOO COLD» (ТҮМ САЛҚЫН) хабары көрінеді.*

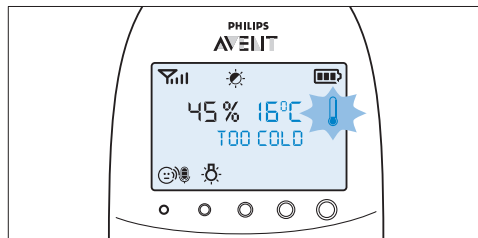

- *Температура орнатылған ауқымнан жоғары болса, дисплейдегі температура ескертуі таңбасында үш бөлік болады және ол жыпылықтайды. Дисплейде «TOO HOT» (ТҮМ ЫСТЫҚ) хабары көрінеді.*

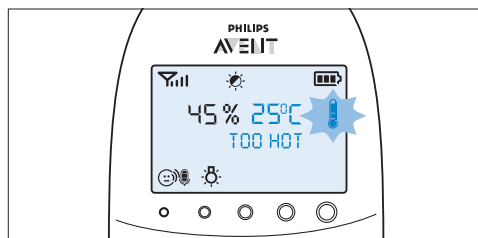

7.6 ДЫМҚЫЛДЫҚ

Тиімді ылғалдылық деңгейі 40% және 60% аралығы болып келеді. Бөлме ылғалдығын дұрыс деңгейде сақтау өте маңызды, себебі соның арқасында нәрестеңізді шырышты қабының тітіркенуінен, терінің кебуінен және қышуынан, ернінің жарылып немесе кеуіп кетуінен, тамақ ауыруынан сақтайсыз. Шырышты қабықтар дұрыс жұмыс жасамаса, онда нәрестеңіз зиянкес бактериялардан қорғау мүмкіндігінен айырылады. Бұл нәрестеңіздің суық тигізіп алу немесе тұмауратып қалу мүмкіндігін арттырады және зең немесе бактерия инфекцияларына қарсы тұру мүмкіндігін төмендетеді. Ылғалдылық орнатылған ауқымынан тыс болғандығын ескертуі үшін ылғалдылық ауқымы мен ескертуін орнатуға болады.

1 + және - түймелерін пайдаланып мәзірден «Humidity» (Ылғалдылық) тармағын таңдаңыз да, растау үшін ОК түймесін басыңыз.

2 + және - түймелерін пайдаланып мәзірден «Hum Range» (Ылғалдылық ауқымы) тармағын таңдаңыз да, растау үшін ОК түймесін басыңыз.

- **Ең төменгі ылғалдылық көрсеткіші дисплейде жыпылықтайды.**

3 20% және 50% арасында ең төмен ылғалдылық ауқымын орнату үшін + және - түймелерін пайдаланыңыз. Растау үшін ОК түймесін басыңыз.

- **Ең жоғарғы ылғалдылық көрсеткіші дисплейде жыпылықтайды.**

4 51% және 70% арасында ең жоғары ылғалдылық ауқымын орнату үшін + және - түймелерін пайдаланыңыз. Растау үшін ОК түймесін басыңыз.

5 + және - түймелерінің көмегімен «Alert» (Ескерту) тармағын таңдаңыз. Растау және ылғалдылық ескертуі опциясын орнатуды бастау үшін ОК түймесін басыңыз.

6 Ескерту опцияларының бірін таңдау үшін + және - түймелерін пайдаланыңыз. Қолжетімді опциялар: тек дыбыс, дыбыс және діріл, тек діріл және тек көрсету. Растау үшін ОК түймесін басыңыз.

- **Ескерту опциясы таңдауын растаған соң, ылғалдылық ескертуі белгісі дисплейде пайда болады.**

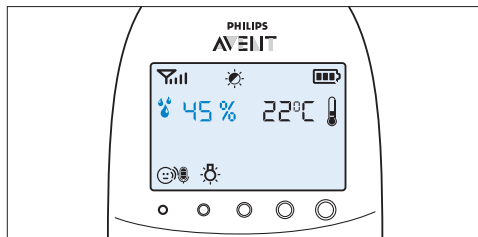

- **Егер ылғалдылық орнатылған ауқымнан төмен болса, ылғалдылық ескертуі белгісі мен өлшенген ылғалдылық дисплейде жыпылықтайды. Дисплейде «TOO DRY» (Тым құрғақ) хабарламасы көрсетіледі.**

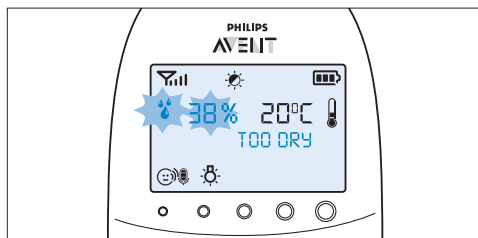

- **Егер ылғалдылық орнатылған ауқымнан жоғары болса, ылғалдылық ескертуі белгісі мен өлшенген ылғалдылық дисплейде жыпылықтайды. Дисплейде «TOO HUMID» (Тым ылғалды) хабарламасы көрсетіледі.**

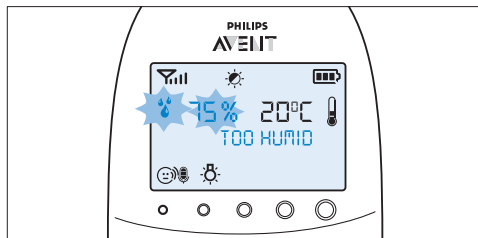

7.7 Жылағанда ескерту

Баланың жылап жатқанын ескерту үшін жылағанда ескертуді орнатуға болады.

- 1 + және - түймелерін пайдаланып мәзірден «Cry alert» (Жылағанда ескерту) тармағын таңдаңыз. Растау үшін ОК түймесін басыңыз.
- 2 + және - түймелерін пайдаланып мәзірден «Vibration ON» (Дірілді қосу) тармағын таңдап, растау үшін ОК түймесін басыңыз.
 - **Жылағанда ескерту көрсеткіші дисплейде көрінеді.**
 - **Төртінші дауыс деңгейіндегі жарық жанып тұруы үшін бала бөлмесіндегі дыбыс қатты болса, жылағанда ескерту өшеді. Ата-аналар бөлігі діріл дыбысын шығарып, дисплейде «Cry alert» (Жылағанда ескерту) хабары 4 секунд бойы көрінеді. Дыбыс азайғанша немесе жылағанда ескертуді өшіргенше, жылағанда ескерту әр 8 секунд сайын қайталанады.**

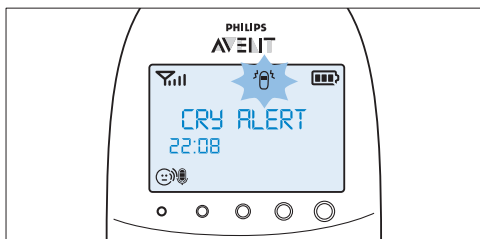

- 3 Жылағанда ескертуді ажырату үшін мәзірден «Cry alert» (Жылағанда ескерту) тармағын таңдаңыз және + және - түймелерінің көмегімен «Vibration OFF» (Дірілді өшіру) опциясын таңдаңыз.

7.8 Сағат

Сағаттың әдепкі параметрі жасырын болады. Сағатты көрінетін етіп таңдауға және ата-аналар бөлігіндегі мәзірде сағатты орнатуға болады.

- 1 + және - түймелерін пайдаланып мәзірден «Set clock» (Сағатты орнату) тармағын таңдаңыз. Растау үшін ОК түймесін басыңыз.
- 2 «Show Time» (Уақытты көрсету) тармағын таңдау үшін + не - түймесін пайдаланып, растау үшін ОК түймесін басыңыз.
- 3 + және - түймелерін пайдаланып «Set the time» (Уақытты орнату) тармағын таңдаңыз. Растау және уақытты орнатуды бастау үшін ОК түймесін басыңыз.

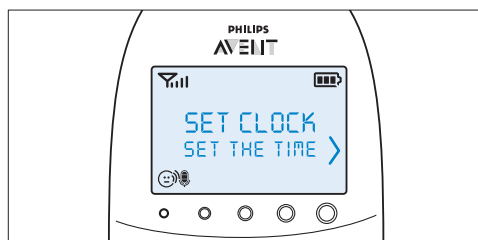

- **Сағат көрсеткіші дисплейде жыпылықтайды.**
- 4 Сағатты орнатып, растау үшін ОК түймесін басыңыз.
 - **Минут көрсеткіші дисплейде жыпылықтайды.**
 - 5 Минутты орнатып, растау үшін ОК түймесін басыңыз.
 - **Сағат уақыты дисплейдің хабар өрісінде басқа көрсеткіштерге ауысады.**

7.9 Тіл

Тіл параметрін өзгерту үшін осы мәзір таңдауын пайдалануға болады.

- 1 + және - түймелерін пайдаланып мәзірден «Set language» (Тілді орнату) тармағын таңдаңыз. Растау үшін ОК түймесін басыңыз.



- 2 + және - түймелерін пайдаланып қажетті тілді таңдап, растау үшін ОК түймесін басыңыз.

Ескертпе:

Ата-ана модулін бірінші рет және қалпына келтіруден кейін қосқанда, бұл опция дисплейде автоматты түрде пайда болады.

7.10 Клавишаны тұрақтандыру

Ата-аналар бөлігін алып жүргенде түймелердің байқамай басылып кетуін болдырмау үшін пернелерді құлыптау функциясын іске қосыңыз.

- 1 Пернелерді құлыптау функциясын іске қосу үшін ОК түймесін басыңыз.

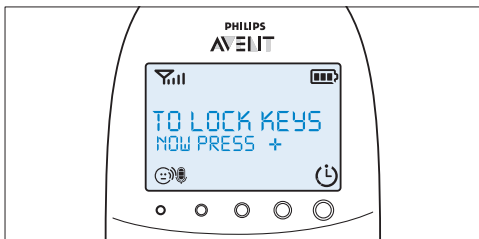

- 2 2 секунд бойы + түймесін басып тұрыңыз.

Ескертпе:

2 секунд бойы + түймесін басып тұрмасаңыз, дисплейде нұсқаулар қалады.

- + түймесін басқан соң, дисплейде температура және ылғалдылық көрсеткіштерінің орнына «Keys locked» (Пернелер құлыпталды) хабары пайда болады.

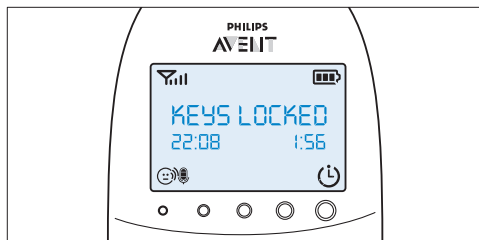

- 3 Пернелерді құлыптау функциясын ажырату үшін ОК түймесін басыңыз. Дисплейде нұсқау хабары көрінгенде + түймесін 2 секунд бойы басып тұрыңыз.

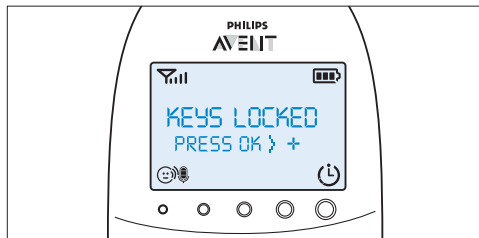

7.10.1 Ескертпелер

- Пернелерді құлыптау функциясын іске қосылып тұрғанда ОК түймесінен басқа түймені басқанда дисплей жапың, дисплейдегі екінші жолда пернелерді құлыптау функциясын ажырату әдісі айтылады.
- Пернелерді құлыптау функциясын іске қосылып тұрғанда ОК түймесін бассаңыз, дисплейдегі екінші жолда түймелер құлпын ашу үшін қажет екінші қадам туралы айтылады.

- Пернені құлыптау белсенді болғанда, ОК түймесін басу арқылы пейджинг және тамақтандыру таймерінің ескертуін өшіре аласыз. Бұл кезде пернелердің құлпы белсенді күйінде қалады.
- Жылағанда ескерту, температура ескертуі не ылғалдылық ескертуі перне құлпы белсенді болғанда өшірілсе, алдымен, перне құлпын ажыратыңыз, одан кейін жылағанда ескертуді не температура ескертуін мәзір арқылы ажыратыңыз.

8 Мойын белдігі

Ыңғайлы мойын белдігі нәресте бақылаушысымен бірге ұсынылады. Ол ата-ана модулін өзіңізбен бірге алып жүруге мүмкіндік береді.

8.0.1 Мойын белдігін қосу

- 1 Мойын белдігінің шеткі ілмекін ата-ана модулінің жоғарғы жағындағы саңылау арқылы өткізіңіз.

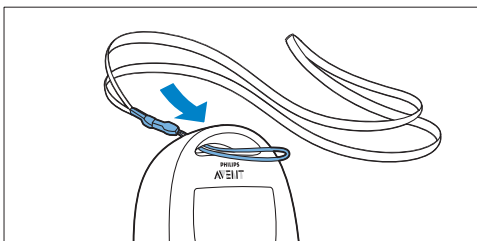

- 2 Мойын белдігін шеткі ілмек арқылы өткізіп, мойын белдігін тығыз бекітіңіз.

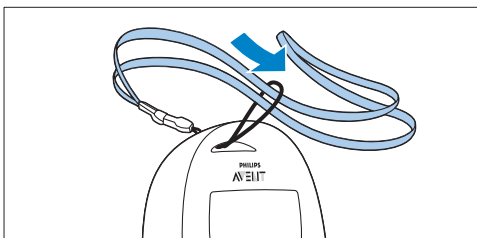

8.0.2 Мойын белдігін ажырату

- 1 Мойын белдігін шеткі ілмек арқылы өткізіңіз.
- 2 Ата-ана модулінің жоғарғы жағындағы саңылау арқылы шеткі ілмекті шығарыңыз.

9 Тазалау және күтім жасау

⚠ Абайлаңыз:

Ата-ана модулін, нәресте модулін және ата-ана модулінің зарядтағышын суға салмаңыз не ағын сумен тазаламаңыз.

⚠ Абайлаңыз:

Тазалағыш спрей немесе сұйықтықтарды қолданбаңыз.

- 1 Нәресте модулі мен зарядтағыш желіге қосылса, оларды ажыратыңыз.
- 2 Ата-ана модулін, зарядтағышты және нәресте модулін құрғақ шүберекпен тазалаңыз.
- 3 Адаптерды құрғақ шүберекпен тазалаңыз.

10 Сақтау

Егер нәресте бақылаушысын біраз уақыт бойы пайдаланбайтын болсаңыз, келесі әрекеттерді орындаңыз:

- Қайта зарядталмайтын батареяларды нәресте модулінен алып тастаңыз.
- Қайта зарядталатын батареяларды ата-ана модулінен алып тастаңыз.
- Ата-ана модулін, нәресте модулін және адаптерлерді суық және құрғақ ортада сақтаңыз.

ІІ Қосалқы құралдарға тапсырыс беру

Керек-жарақтарды немесе қосалқы бөлшектерді сатып алу үшін мына мекенжайға кіріңіз:

www.shop.philips.com/service немесе Philips делдалына жолығыңыз. Сондай-ақ, еліңіздегі Philips тұтынушыларды қолдау орталығына хабарласа аласыз (байланыс мәліметтерін дүниежүзілік кепілдік парақшасынан қараңыз). Егер еліңізде тұтынушыларға қолдау көрсету орталығы болмаса, Philips дилеріне немесе Philips сервис орталығына барыңыз.

І2 Кепілдік және қолдау

Ақпарат немесе қолдау қажет болса, Philips компаниясының **www.philips.com/support** веб-торабына кіріңіз немесе еліңіздегі Philips тұтынушыларды қолдау орталығына хабарласыңыз (байланыс мәліметтерін дүниежүзілік кепілдік парақшасынан қараңыз). Еліңізде тұтынушыларды қолдау орталығы болмаған жағдайда, жергілікті Philips дилеріне немесе өкілетті Philips қызмет көрсету орталығына хабарласыңыз.

І3 Жиі қойылатын сұрақтар

Бұл тарауда жабдық туралы ең жиі сұралатын сұрақтар тізілген. Сұраққа жауапты таба алмасаңыз, жиі қойылатын сұрақтарды көру немесе еліңіздегі тұтынушыларды қолдау орталығына хабарласу үшін www.philips.com/support бетіне кіріңіз.

Есо Мах режимі деген не? Бұл режим қоршаған ортаға қалай көмектеседі?

- Есо Мах режимі нәресте бақылаушысының қуат тұтынуын азайту үшін әзірленген. Нәрестеніңді жақын арақашықтықтан бақылап отырған кезде, Есо Мах режимін белсендіре аласыз. Есо Мах режимін қосу арқылы сіздің нәресте бақылаушыңыз аз қуат пайдаланады және қоршаған ортаға тиімдірек болады.

Модульдердегі қосу/өшіру түймелерін басқанда, нәресте модуліндегі қуат жарығы мен ата-ана модуліндегі «link» (байланыс) жарығы неге жанбайды?

- Мүмкін ата-аналар модуліндегі қайта зарядталатын батареялар таусылған болар және ата-аналар модулі тоққа қосылмаған болар. Шағын құрал ашасын ата-аналар модуліне кіргізіп, адаптерді қабырғадағы розеткаға қосыңыз. Содан соң нәресте модулімен байланыс орнату үшін қосу/өшіру түймесін басыңыз.
- Мүмкін нәресте бөлігіндегі қайта зарядталмайтын батареялары таусылған болар және нәресте бөлігі тоққа қосылмаған шығар. Қайта зарядталмайтын батареяларды алмастырыңыз немесе нәресте бөлігін тоққа қосыңыз. Содан соң, қосу/өшіру түймесін басып, ата аналар бөлігімен байланыс орнатыңыз.
- Егер ата-ана модуліндегі «link» (байланыс) шамы қызыл түспен жыпылықтай басталмаса, модульдерді әдепкі параметрлеріне қалпына келтіру үшін қалпына келтіру функциясын пайдаланыңыз.

Ата-ана модуліндегі «link» (байланыс) шамының қызыл түспен үздіксіз жыпылықтауының және дисплейде «NOT LINKED» (БАЙЛАНЫСПАДЫ) не «I AM LINKING» (БАЙЛАНЫС ОРНАТЫП ЖАТЫРМЫН) хабары дисплейде неге көрсетіледі?

- Нәресте бөлігі мен ата аналар бөлігі бір бірімен байланыс аймағынан тыс шығар. Екеуінің ара қашықтығын азайтыңыз.
- Мүмкін нәресте бөлігі сөнуді шығар. Нәресте бөлігін қосыңыз.

Нәресте модуліндегі батарея күйінің шамы қызыл болып жыпылықтайды?

- Мүмкін нәресте бөлігіндегі қайта зарядталмайтын батареялар таусыла бастаған болар. Қайта зарядталмайтын батареяларды алмастырыңыз немесе нәресте бөлігін тоққа қосыңыз. («Қолдануға дайындық» тармағын қараңыз).

Неліктен ата аналар бөлігі телеметрлік дыбысын шығарады?

- Егер ата-ана модулі «link» (байланыс) шамы қызыл болып жыпылықтап тұрғанда дыбыс шығарса және дисплейде «NOT LINKED» (БАЙЛАНЫСПАДЫ) не «I AM LINKING» (БАЙЛАНЫС ОРНАТЫП ЖАТЫРМЫН) хабары көрсетілсе, нәресте модулімен байланыс үзілген. Ата-ана модулін нәресте модуліне жақындатыңыз не нәресте модулін ажыратулы болса, оны қосыңыз.
- Егер ата аналар бөлігі бип дыбысын шығарып, көрестекіштегі батарея белгісі бос болса, онда қайта зарядталатын батарея топтамасы таусылайын деп жатыр. Батарея топтамасын қайта зарядтаңыз.
- Ата-ана модуліндегі температура ауқымы орнатылса және температура ескертпесі қосылып тұрса, бөлме температурасы орнатылған ең төменгі температура ауқымынан төмендесе немесе орнатылған ең жоғарғы температура ауқымынан артса, ата-ана модулі дыбыс шығарады.

- Ата-ана модулінде ылғалдылық ауқымы орнатылса және ылғалдылық ескертуі қосылып тұрса, ылғалдылық орнатылған ең төменгі ылғалдылық ауқымынан төмендесе немесе ылғалдылық орнатылған ең жоғарғы ылғалдылық ауқымынан артса, ата-ана модулі дыбыс шығарады.
- Мүмкін нәресте бөлігі сөнуді шығар. Нәресте бөлігін қосыңыз.

Неліктен құрал жағымсыз жоғары үн шығарады?

- Бөліктер бір-біріне тым жақын орналасқан болуы мүмкін. Ата-аналар бөлігін нәресте бөлігінен кемінде 1 метр/3,5 фут қашықтыққа қойыңыз.
- Ата ана модулінің дыбыс деңгейі тым жоғары болуы мүмкін. Ата ана модулінің дыбыс деңгейін төмендетіңіз.

**Неліктен мен дыбыстарды естімеймін/
Неліктен мен нәрестемнің жылағанын естімеймін?**

- Ата ана модуліндегі дыбыс деңгейі тым төмен немесе өшірілген болуы мүмкін. Ата ана модулінің дыбыс деңгейін жоғарлатыңыз.
- Нәресте модуліндегі микрофон сезімталдығының деңгейі тым төмен болуы мүмкін. Ата-ана модуліндегі мәзірден микрофон сезімталдығының деңгейін жоғарғы деңгейге орнатыңыз.
- Нәресте бөлігі мен ата аналар бөлігі бір бірімен байланыс аймағынан тыс шығар. Екуінің ара қашықтығын азайтыңыз.

Неліктен ата аналар бөлігі басқа дыбыстарды тым жылдам сезінеді?

- Нәресте бөлігі нәресте дыбысынан басқа дыбыстарды да қабылдайды. Нәресте бөлігін нәрестеге жақынырақ қойыңыз (дегенмен, кемінде 1 метр/3,5 фут ара қашықтықты сақтаңыз).
- Нәресте модуліндегі микрофон сезімталдығының деңгейі тым жоғары болуы мүмкін. Ата-ана модуліндегі мәзірден микрофон сезімталдығының деңгейін төмендетіңіз.

Неліктен ата-аналар бөлігі нәресте дыбыстарын тым жәй сезінеді?

- Нәресте модуліндегі микрофон сезімталдығының деңгейі тым төмен болуы мүмкін. Ата-ана модуліндегі мәзірден нәресте модулінің микрофон сезімталдығының деңгейін жоғарылатыңыз.
- Eco Max режимі қосулы және нәресте модулі DECT сигналын тек нәресте дыбыс шығарғанда қосады. Нәресте модулінің DECT сигналдарын үздіксіз тасымалдауын жалғастыру және ата-ана нәресте даусына жылдам әсер ету мүмкіндігін арттыру үшін Eco Max режимін өшіріп қойыңыз.

Неліктен нәресте бөлігіндегі қайта зарядталмайтын батареялар жылдам отырып қала береді?

- Нәресте модулінің микрофон сезімталдығының деңгейі тым жоғары болуы мүмкін, ол нәресте модулінің көп энергияны тұтынуына әкеледі. Ата-ана модулінің мәзірінен микрофон сезімталдығының деңгейін төмендетіңіз.
- Нәресте модуліндегі дыбыс деңгейі тым жоғары болуы мүмкін, ол нәресте модулінің көп энергияны тұтынуына әкеледі. Нәресте модулінің дыбыс деңгейін төмендетіңіз.
- Нақты бөлме температурасынан төмен ең жоғарғы температура ауқымын немесе нақты бөлме температурасынан жоғары ең төменгі бөлме температурасын орнатқансыз. Нәресте модулі ата-ана модуліне деректер жіберуді жалғастырады, сондықтан көбірек қуат пайдаланады. Бұл нәресте модулінің қайта зарядталмайтын батареяларының жылдам таусылуына себеп болады.

- Бөлмедегі нақты ылғалдылық деңгейінен төмен ең жоғарғы ылғалдылық ауқымын немесе нақты ылғалдылық деңгейінен жоғары ең төменгі ылғалдылық ауқымын орнатқансыз. Нәресте модулі ата-ана модуліне деректер жіберуді жалғастырады, сондықтан көбірек қуат пайдаланады. Бұл нәресте модулінің қайта зарядталмайтын батареялар қуатының жылдам таусылуына себеп болады.
- Мүмкін сіз түнгі жарықты қосып қойған боларсыз. Түнгі жарықты қолданғыңыз келсе, онда нәресте модулін желі қуатынан іске қосуға кеңес береміз.

Ата-ана модулінің зарядтау уақыты неге 10 сағаттан асады?

- Мүмкін ата аналар бөлігі зарядталып жатқанда қосулы шығар. Зарядтап жатқанда ата аналар бөлігін сөндіріп қойыңыз.

Нәресте бақылаушының қызмет көрсететін аймағы 330 метр/1000 фут деп көрсетілген.

Неліктен менің нәресте бақылаушым одан төмен аймақты қамтиды?

- Көрсетілген қамту аймағы тек сыртта, ашық ауада ғана сәйкес келеді. Үй ішіндегі қамту аймағы ортада кездесетін қабырға түрлері мен саны немесе төбелер арқылы шектеледі. Үй ішіндегі қамту аймағы 50 метр/150 фут болып келеді.

Неліктен байланыс қайта-қайта үзіліп қалады? Неліктен дыбыс кедергілері пайда болады?

- Нәресте және ата аналар бөлігі қызмет көрсететін аймақтың сыртқы шекарасына тым жақын тұрған болар. Басқа орналасу орнын таңдап көріңіз немесе екі бөліктің арасындағы қашықтықты азайтыңыз. Есіңізде болсын, екі бөліктің арасында байланыс орнау үшін, әрдайым 30 секундтай уақыт керек болады.
- Модульді DECT телефоны не басқа 1,8 ГГц/1,9 ГГц нәресте бақылағышы сияқты таратқыш немесе DECT құрылғысының жанына қойған болуыңыз мүмкін. Байланыс қайта орнатылғанша модульді басқа құралдардан алыстатыңыз.

Тоқ қуаты болмай қалғанда не болады?

- Егер ата-ана бөлігі жеткілікті зарядталған болса, онда ол тоқ қуаты берілмей қалғанда да әрі қарай жұмыс істей береді. Егер нәресте бөлігіне батареялар салынған болса да, қуат көзінен ажыратылған ол әрі қарай жұмыс істей береді.

Нәресте қадағалаушы жасырын тыңдаудан және кедергілерден сақ па?

- Осы нәресте қадағалаушының DECT технологиясы басқа құралдардан кедергі болдырмайды және жасырын тыңдаудың алдын алады.

Ата-ана модулінің жұмыс уақыты 18 сағат болуы тиіс. Менің ата-ана модулінің жұмыс уақыты неге қысқарақ?

- Ата-ана модулінің батареялары алғашқы рет толығымен зарядталғанда, жұмыс уақыты 18 сағаттан аз болады. Қайта зарядталатын батареялар өздерінің толық сыйымдылығына тек оларды кемінде төрт рет зарядтап, босатқанда жетеді.
- Ата-ана модуліндегі дыбыс деңгейі тым жоғары болуы мүмкін, ол ата-ана модулінің көп энергияны тұтынуына әкеледі. Ата-ана модулінің дыбыс деңгейін төмендетіңіз.
- Нәресте модуліндегі микрофон сезімталдығының деңгейі тым жоғары болуы мүмкін, ол ата-ана модулінің көп энергияны тұтынуына әкеледі. Ата-ана модулінің мәзірінен микрофон сезімталдығының деңгейін төмендетіңіз.

Ата-ана модулі өшірулі кезде зарядтауды бастағанымда, дисплейде батарея күйінің көрсеткіші пайда болуы үшін неге біраз уақыт кетеді?

- Бұл — қалыпты жағдай. Ата-ана модулі өшірулі кезде оны желіге қосқанда ояну үшін бірнеше секундты қажет етеді. Ол қосылған кезде, ата-ана модулі алдымен зарядталып жатқанын анықтауы қажет және ол батарея күйінің көрсеткіші көрсетілместен бұрын батарея зарядының деңгейін өлшеуі керек.

Ата-ана модулінің қайта зарядталатын батареялары неге жылдам таусылады?

- Қайта зарядталатын батареялардың қолдану мерзімі аяқталуға таяған. Оларды ауыстыру керек. Қайта зарядталатын жаңа батареяларды ауыстыру үшін «Қосалқы құралдарға тапсырыс беру» тарауын қараңыз.

Нәрестені қадағалайтын құрал.

Өндіруші: "Филипс Консьюмер Лайфстайл Б.В.", Туссендиепен 4, 9206 АД, Драхтен, Нидерланды.

Ресей және Кедендік Одақ территориясына импорттаушы: "Филипс" ЖШҚ, Ресей Федерациясы, 123022 Мәскеу қаласы, Сергей Макеев көшесі, 13-үй, тел. +7 495 961-1111. SCD580: 230 V, 50 Hz. SCD580: NiMh.

Тұрмыстық қажеттіліктерге арналған.

Кепілдік бойынша қызмет көрсету жөніндегі сұрақтарға жауап алу үшін тауарды сатып алған жерге хабарласыңыз. Өнімнің жарамдылық мерзімі сатып алған күннен бастап 2 жыл.

Барлық қосымша ақпаратты

8 75 11 65 01 23 телефонына қоңырау шалу арқылы Ақпарат орталығынан алуға болады (стационарлық телефон арқылы Қазақстан Республикасы аумағына қоңырау шалу тегін).

По вопросам гарантийного обслуживания обратитесь по месту приобретения товара. Срок службы изделия 1 год с даты продажи. Вся дополнительную информацию можно получить в Информационном центре по телефону 8 75 11 65 01 23 (бесплатный звонок на территории РК со стационарных телефонов).

Turinys

1	Įvadas	203
2	Apžvalga	204
3	Paruošimas naudojimui	204
3.1	Kūdikio įrenginys	204
3.2	Tėvų įrenginys	206
4	Kūdikių stebėjimo prietaiso naudojimas	207
4.1	Kūdikio stebėjimo įrenginio padėties nustatymas	207
4.2	Tėvų įrenginio susiejimas su kūdikio įrenginiu	207
5	Kūdikio įrenginio funkcijos ir atsakas	209
5.1	Naktinė lempelė	209
5.2	Lopšinės funkcija	209
5.3	Projektorius	210
5.4	Tėvų įrenginio iškviatimo funkcijos naudojimas	210
5.5	Baterijos būsenos lemputė	211
6	Tėvų įrenginio funkcijos ir atsakas	211
6.1	Kūdikio ramavimo meniu	211
6.2	Garsas	214
6.3	„Talk“ (Kalbėjimo) funkcija	215
6.4	Blankios nakties šviesos režimas	215
6.5	Senkančios kūdikio įrenginio baterijos įspėjamasis signalas	216
6.6	Baterijos būsenos indikacijos	216
6.7	Signalio stiprumo indikatoriai	218
6.8	Atstata	218
7	Tėvų įrenginio meniu	218
7.1	Meniu naršymas	218
7.2	Jautrumas	219
7.3	„Eco Max“ režimas	220
7.4	Maitinimo laikmatis	221
7.5	Temperatūra	222
7.6	Drėgmė	223

7.7	Įspėjamasis signalas apie verkimą	224
7.8	Laikrodis	224
7.9	Kalba	225
7.10	Užraktas	225

8	Ant kaklo kabinamas dirželis	226
9	Valymas ir priežiūra	226
10	Laikymas	226
11	Priedų užsakymas	227
12	Garantija ir pagalba	227
13	Dažnai užduodami klausimai	227

1 Įvadas

Sveikiname įsigijus mūsų gaminių ir sveiki atvykę į „Philips AVENT“! Kad galėtumėte pasinaudoti visa „Philips AVENT“ siūloma pagalba, užregistruokite gaminių adresu www.philips.com/welcome. „Philips AVENT“ sutelkia visas pastangas kurdamas patikimus, rūpestingai globai skirtus gaminius, teikiančius tėvams reikiamą nuraminimą. Šis „Philips AVENT“ kūdikio stebėjimo siūstuvus užtikrina, kad visada aiškiai girdėsite savo kūdikį be jokio pašalinio triukšmo. DECT technologija užtikrina itin aiškų garsą, kuris siunčiamas iš kūdikio įrenginio į tėvų įrenginį be jokių trukdžių. Naudodami temperatūros daviklį galėsite stebėti temperatūrą kūdikio kambarėje, o asmeniniai nustatymai padės jums išlaikyti kūdikio kambario jaukumą. Šį kūdikio stebėjimo įrenginį sudaro projektorius ir tėvų įrenginys su specialiu kūdikio ramavimo ekranu, kuriame galima valdyti ramavimo parinktis (naktinę lempelę, lopšines ir projektorių) nuotoliniu būdu iš kūdikio įrenginio.

2 Apžvalga

• I Ekranas

- 1 Signalo stiprumo indikatorius
- 2 „Eco Max“ indikatorius
- 3 Blankios nakties šviesos režimo simbolis
- 4 Įspėjamojo signalo apie verkimą indikatorius
- 5 Nutildymo simbolis
- 6 Baterijos būsenos indikatorius
- 7 Įspėjamojo signalo apie drėgmę simbolis
- 8 Naršymo rodyklė
- 9 Temperatūros simbolis
- 10 Pranešimo laukas
- 11 Mikrofono jautrumo indikatorius
- 12 Naktinės lempelės simbolis
- 13 Lopšinės simbolis
- 14 Projektoriaus simbolis
- 15 Laikmatis arba laikmačio kartojimo simbolis

• II Tėvų įrenginys

- 1 Įjungimo / išjungimo mygtukas
- 2 TALK (KALBĖJIMO) mygtukas
- 3 Blankios nakties šviesos mygtukas
- 4 - mygtukas norint slinkti atgal
- 5 Mikrofonas
- 6 ryšio lemputė
- 7 Ekranas
- 8 Garso lygio lemputės
- 9 MENU (MENIU) mygtukas
- 10 + mygtukas norint slinkti pirmyn
- 11 Baterijos būsenos lemputė
- 12 OK (GERAI) mygtukas
- 13 Raminimo mygtukas
- 14 Suėmimo vieta / kaklo dirželio tvirtinimo kilpa
- 15 Pakartotinai įkraunamų maitinimo elementų skyrius
- 16 Pakartotinai įkraunamų maitinimo elementų skyriaus dangtelis
- 17 Prijungimo kontaktai įkrovimui
- 18 Pakartotinai įkraunamos baterijos
- 19 Ant kaklo kabinamas dirželis
- 20 Lizdas mažam adapterio kištukui
- 21 Kroviklis
- 22 Mažas adapterio kištukas
- 23 Adapteris

• III Kūdikio įrenginys

- 1 Projektorius
- 2 Naktinė lempelė
- 3 FIND (surasti) mygtukas
- 4 Mikrofonas
- 5 Projektoriaus įjungimo / išjungimo mygtukas
- 6 Kitos lopšinės mygtukas
- 7 Lopšinės paleidimo / stabdymo mygtukas
- 8 Garsumo mažinimo (-) mygtukas
- 9 Įjungimo lemputė
- 10 Įjungimo / išjungimo mygtukas
- 11 Baterijos būsenos lemputė
- 12 Naktinės lempelės įjungimo / išjungimo mygtukas
- 13 Garsumo didinimo (+) mygtukas
- 14 Drėgmės jutiklis
- 15 Temperatūros jutiklis
- 16 Garsiakalbis
- 17 Lizdas garso įrenginiui
- 18 Lizdas mažam adapterio kištukui
- 19 Vienkartinio naudojimo maitinimo elementų skyrius
- 20 Vienkartinio naudojimo maitinimo elementų skyriaus dangtelis
- 21 Mažas adapterio kištukas
- 22 Adapteris
- 23 Pagalbinis ekranas

3 Paruošimas naudojimui

SVARBU. Prieš naudodami kūdikių stebėjimo prietaisą atidžiai perskaitykite saugos nurodymus ir išsaugokite juos, kad prirėikus galėtumėte pasinaudoti ateityje.

3.1 Kūdikio įrenginys

Kūdikio įrenginiu naudokitės prijungę jį prie elektros tinklo. Kad būtų užtikrintas nepertraukiamas prietaiso maitinimas sutrikus elektros tinklui, patariame įdėti vienkartinės baterijas.

3.1.1 Naudojimas įjungus į tinklą

- 1 Prijunkite adapterį prie elektros lizdo ir įstatykite mažą prietaiso kištuką į kūdikio įrenginį.

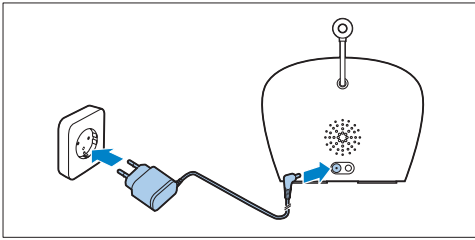

3.1.2 Vienkartinų baterijų įdėjimas

Nutrūkus elektros tiekimui, kūdikio įrenginys gali veikti maitinamas keturiomis 1,5V R6 AA šarminėmis baterijomis (nepriedamos). Nenaudokite įkraunamų baterijų. Kūdikio įrenginyje nėra įkrovimo funkcijos. Nenaudojamos įkraunamos baterijos pamažu išsikrauna.

Įspėjimas.

Ištraukite kūdikio įrenginio kištuką iš elektros lizdo ir, prieš įdėdami vienkartinius maitinimo elementus, įsitikinkite, kad jūsų rankos ir įrenginys yra sausi.

Pastaba.

Kadangi kūdikio įrenginio veikimo laikas yra ribotas, kai jis naudojamas su neįkraunamomis šarminėmis baterijomis, šį įrenginį patartina naudoti prijungus prie elektros lizdo. Veikimo laikas naudojant neįkraunamas šarmines baterijas yra 24 val.

- 1 Paspauskite fiksatorių, kad atidarytumėte neįkraunamų baterijų skyriaus dangtelį, tada jį nuimkite.

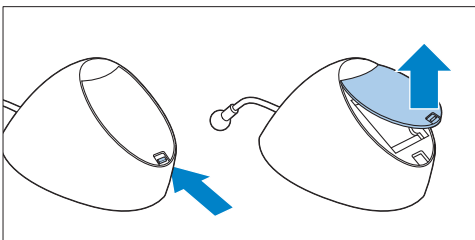

- 2 Įdėkite keturias vienkartinės baterijas.

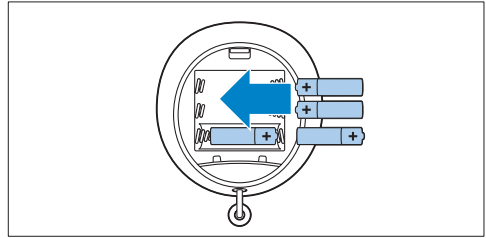

Pastaba.

Įsitikinkite, kad „+“ ir „-“ poliai yra nustatyti tinkama kryptimi.

- 3 Jei dangtelį norite uždėti vėl, pirmiausia įstatykite auselės į neįkraunamų baterijų skyriaus krašte esančias angas.

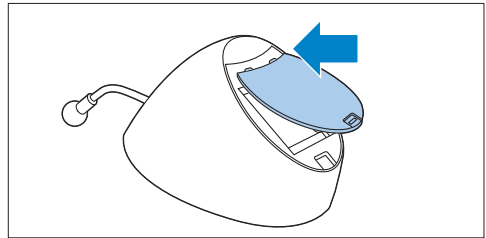

- 4 Tada paspauskite dangtelį žemyn, kad jis užsidarydamas spragtelėtų.

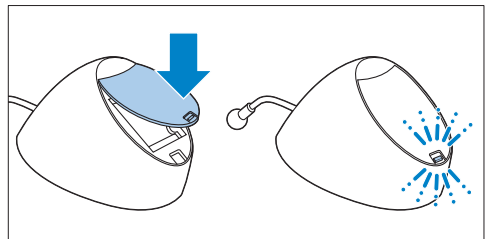

3.2 Tėvų įrenginys

Tėvų įrenginys maitinamas dviem įkraunamomis baterijomis, pateikiamomis kartu su kūdikių stebėjimo prietaisu.

3.2.1 Įkraunamų baterijų įdėjimas

- 1 Stumdami nuimkite tėvų įrenginio įkraunamų baterijų skyriaus dangtelį.

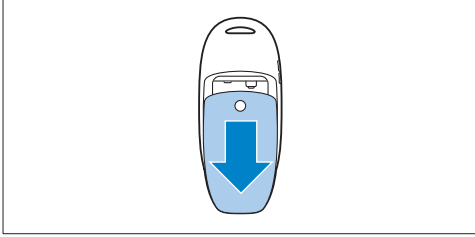

- 2 Įdėkite du įkraunamus maitinimo elementus.

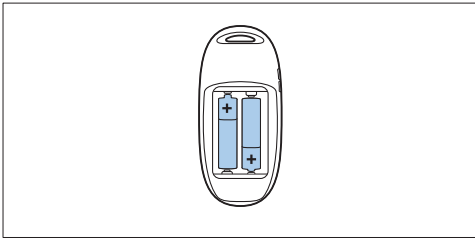

Pastaba.

Įsitikinkite, kad maitinimo elementų „+“ ir „-“ poliai orientuoti reikiamomis kryptimis.

- 3 Stumdami vėl uždėkite tėvų įrenginio įkraunamų baterijų skyriaus dangtelį. Pastumkite dangtelį, kad jis užsifikuotų ir spragtelėtų.

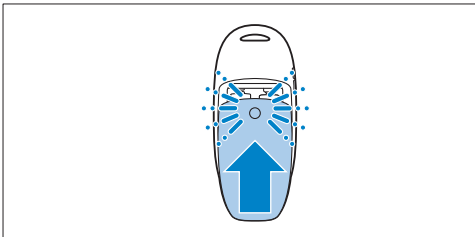

3.2.2 Tėvų įrenginio įkrovimas

Įkraukite tėvų įrenginį prieš naudodami jį pirmą kartą arba jei tėvų įrenginyje rodoma, kad baterijos senka.

Svarbu: norėdami naudoti tėvų įrenginį 18 val. neprijungę jo prie elektros lizdo, jį turite krauti 10 val.

- 1 Įstatykite mažą prietaiso adapterio kištuką į kroviklio gale esantį lizdą. Prijunkite adapterį prie elektros lizdo.

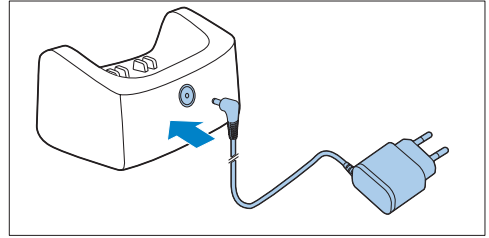

- 2 Įstatykite tėvų įrenginį į kroviklį.

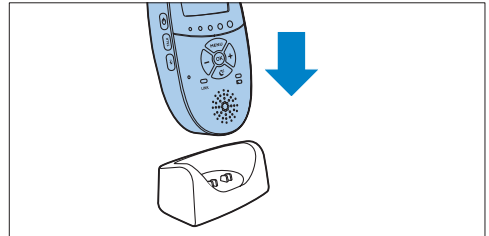

- Įsijungs ekranas, o baterijos būsenos indikatorius rodydys, kad tėvų įrenginys kraunamas. Jei reikia informacijos apie baterijos būsenos indikatorius, žr. dalį „Baterijos įkrovos indikatorius“, esančią skyriuje „Tėvų įrenginio funkcijos ir atsakas“.

- 3 Tėvų įrenginį palikite prijungtame kroviklyje, kol baterijos bus visiškai įkrautos.

Pastaba.

Kai pradėsite naudoti kūdikių stebėjimo įrenginį, reikia keturis kartus įkrauti ir iškrauti įkraunamus maitinimo elementus, kad jie pasiektų visą savo talpą.

4 Kūdikių stebėjimo prietaiso naudojimas

4.1 Kūdikių stebėjimo įrenginio padėties nustatymas

Įspėjimas.

Laikykite kūdikio įrenginį kūdikiui nepasiekiamoje vietoje. Niekada nedėkite kūdikio įrenginio į vaiko lovelę ar krepšį.

- 1 Kūdikių stebėjimo prietaiso laidas kelia pavojų pasismaugti, todėl kūdikio įrenginį ir jo laidą reikia laikyti bent 1 metro / 3,5 pėdos atstumu nuo kūdikio.

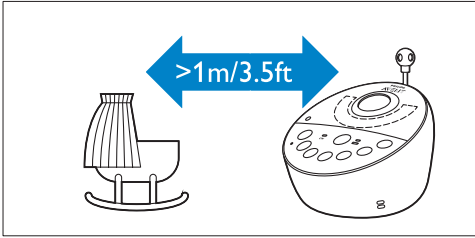

- 2 Kad nesklisėtų aukšto tono garsas iš vieno ar abiejų įrenginių, tėvų įrenginį reikia laikyti bent 1 metro / 3,5 pėdos atstumu nuo kūdikio įrenginio.

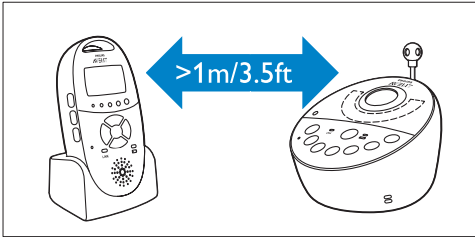

4.2 Tėvų įrenginio susiejimas su kūdikio įrenginiu

- 1 Paspauskite kūdikio įrenginio įjungimo / išjungimo mygtuką  ir palaikykite nuspaudę 2 sekundes.

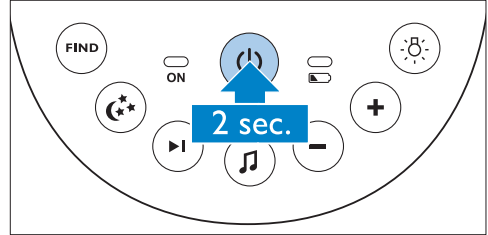

- *Trumpam užsidegs naktinė lemputė, baterijos būsenos lemputė ir įjungimo lemputė.*

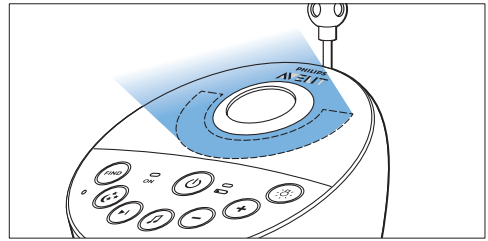

- 2 Paspauskite tėvų įrenginio įjungimo / išjungimo mygtuką  ir palaikykite nuspaudę 2 sekundes.

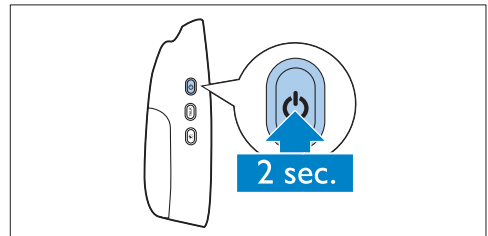

- *Ekranas išijungs ir trumpam bus parodyti visi indikatoriai ir simboliai. Tada indikatoriai ir simboliai užges, o baterijos būsenos indikatorius pasirodys.*

Pastaba.

Kai įjungsite tėvų įrenginį pirmą kartą arba nustatę iš naujo, turėsite pasirinkti pageidaujamą rodymo kalbą (žr. dalį „Kalba“, esančią skyriuje „Tėvų įrenginio meniu“).

- Tėvų įrenginio „link“ (ryšio) lemputė ims mirksėti raudonai, o ekrane pasirodys pranešimas I AM LINKING (siejama).

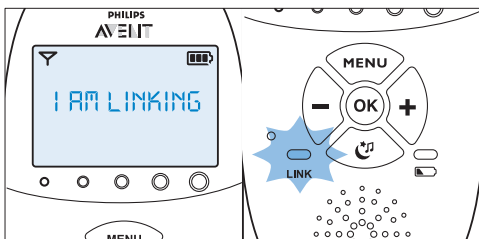

- Kai tėvų įrenginys sujungtas su kūdikio įrenginiu, „link“ (ryšio) lemputė šviečia žaliai. Ekrane atsiranda signalo lygio indikatorius ir pranešimas LINKED (susieta).

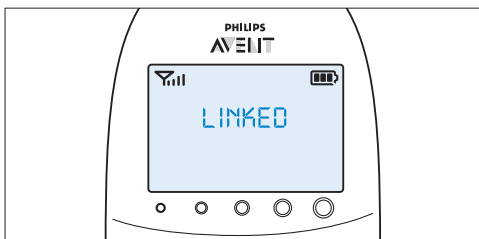

- Jei per 10 sek. neužmezgamas ryšys, ekrane pasirodo pranešimas „NOT LINKED“ (nesieta), kuris kaitaliojamas su pranešimu „I AM LINKING“ (bandoma susieti). Jei po 30 sek. prisijungti vis tiek nepavyksta, tėvų įrenginys pradeda pypsėti, o ekrane rodoma tik „NOT LINKED“ (nesusieta).

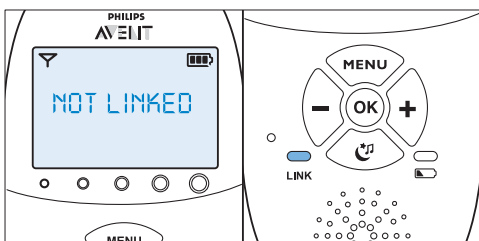

Ką daryti, jei nepavyksta sujungti

- Tėvų įrenginys gali būti už kūdikio įrenginio veikimo diapazono ribų. Perkelkite tėvų įrenginį arčiau prie kūdikio įrenginio, tačiau ne arčiau kaip per 1 metrą / 3,5 pėdos.
- Kūdikio įrenginio arba tėvų įrenginio ryšys gali nutrukti dėl per mažo atstumo iki kito DECT prietaiso (pvz., belaidžio telefono). Šį DECT prietaisą išjunkite arba perkelkite įrenginį toliau.
- Kūdikio įrenginys gali būti išjungtas. Įjunkite kūdikio įrenginį.

4.2.1 Veikimo diapazonas

- Tiek standartiniu veikimo režimu su „Smart Eco“, tiek „Eco Max“ režimu veikimo diapazonas siekia 330 metrų / 1000 pėdų lauke ir iki 50 metrų / 150 pėdų patalpoje.
- Kūdikio stebėjimo prietaiso veikimo diapazonas skiriasi pagal aplinką ir kitus veiksnius, kurie lemia trikdžius. Dėl šlapių ir drėgnų medžiagų trikdžių diapazonas gali sumažėti 100 %. Dėl sausų medžiagų trikdžių žr. toliau esančią lentelę:

Sausos medžiagos	Medžiagų storis	Diapazono sumažėjimas
Medis, tinkas, kartonas, stiklas (be metalo, laidų ar švino)	< 30 cm (12 in)	0–10 %
Mūras, fanera	< 30 cm (12 in)	5–35 %
Gelžbetonis	< 30 cm (12 in)	30–100 %
Metalinės grotelės arba strypai	< 1 cm (0,4 in)	90–100 %
Metalo ar aliuminio lakštai	< 1 cm (0,4 in)	100 %

5 Kūdikio įrenginio funkcijos ir atsakas

5.1 Naktinė lempelė

Naktinė lempelė skleidžia švelnią šviesą, dėl kurios jūsų kūdikis jaučiasi gerai.

- 1 Paspauskite kūdikio įrenginio naktinės lempelės įjungimo / išjungimo mygtuką, kad įjungtumėte naktinę lempelę.

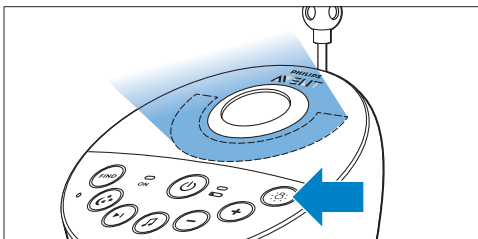

- ✨ *atsiranda tėvų įrenginio ekrane.*
- 2 Paspauskite naktinės lempelės įjungimo / išjungimo mygtuką dar kartą, kad naktinę lempelę išjungtumėte.
- *Naktinė lempelė po truputėlį blanksta prieš visiškai išsijungdama.*
 - ✨ *dingsta iš tėvų įrenginio ekrano.*

5.2 Lopšinės funkcija

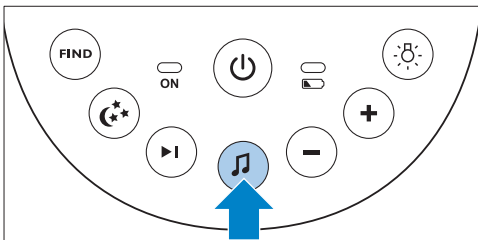

- 1 Spauskite kūdikio įrenginio mygtuką lopšinės paleidimo / sustabdymo mygtuką , kad paleistumėte paskutinę pasirinktą lopšinę.

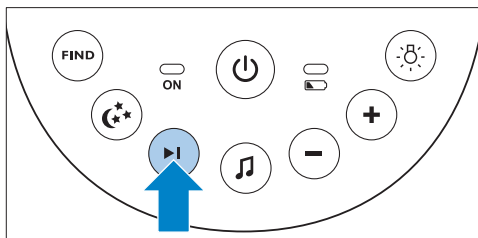

- *Pasirinkta lopšinė bus kartojama nustatytą laiką.*
- *Jei prieš tai nebuvo pasirinkta jokia lopšinė, bus paleista 1-oji.*

- 2 Paspauskite kitos lopšinės mygtuką , kad iš sąrašo pasirinktumėte kitą lopšinę.



- Jei negroja jokia lopšinė, paskutinį kartą pasirinkta lopšinė paleidžiama, kai paspaudžiate kitos lopšinės mygtuką .
- Kai kitos lopšinės mygtuką , paspaudžiate lopšinei grojant, paleidžiama kita lopšinė.

- 3 Norėdami reguliuoti lopšinės garsumo lygį, spauskite kūdikio įrenginio + – garsumo mygtuką.

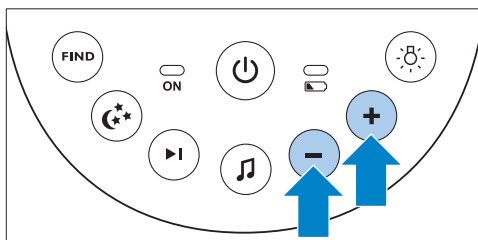

Pastaba.

Garsiakalbio garsumą galite nustatyti tik tada, kai kūdikio įrenginys groja lopšinę. Jei kūdikio įrenginyje nustatysite didesnę lopšinės garsumą, garsas taip pat bus didesnis, kai naudosite tėvų įrenginio kalbėjimo funkciją.

- 4 Norėdami sustabdyti lopšinės grojimą nepraėjus nustatytam laikui, paspauskite lopšinės paleidimo / sustabdymo mygtuką  kūdikio įrenginyje.

5.3 Projektorius

Kūdikį galite nuraminti ant lubų projektuodami spalvotus šviesos šablonus per projektorį.

- 1 Paspauskite projektoriaus įjungimo / išjungimo mygtuką, kad įjungtumėte projektorį.

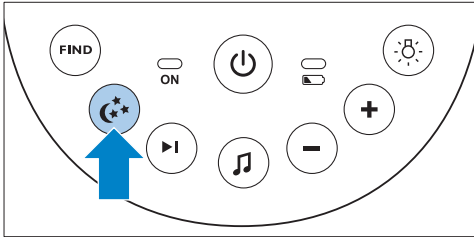

- Projektoriaus simbolis pasirodys tėvų įrenginio ekrane.
- Pirmasis šablonas projektoriuje visiškai suformuojamas per 2 sekundes ir projektuojamas 8 sekundes, o išnyksta per 2 sekundes, kol tuomet formuojamas naujas šablonas.

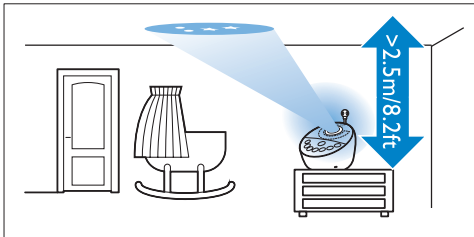

- Iš viso yra šeši skirtingi šablonai ir kiekvienas iš jų projektuojamas apie 10 sekundžių. Kai parodomi visi šeši šablonai, projektorius iš naujo pradeda rodyti nuo 1 šablono. Šablonai kartojami nustatytą laiką (žr. dalį „Projektorius“, esančią skyriuje „Tėvų įrenginio funkcijos ir atsakas“).

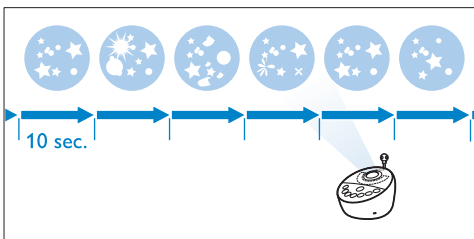

- 2 Norėdami išjungti projektorį nepraėjus nustatytam laikui, dar kartą paspauskite projektoriaus įjungimo / išjungimo mygtuką.
 - *Suprojektuotas šablonas išnyks, o projektorius išsijungs.*
 - *Projektoriaus simbolis išnyks iš ekrano.*

5.4 Tėvų įrenginio iškvietimo funkcijos naudojimas

Jei pamiršote, kur padėjote tėvų įrenginį, jam rasti galite naudoti kūdikio įrenginio FIND (surasti) mygtuką.

ⓘ Pastaba.

Iškvietimo siuntimo funkcija veikia tik tada, kai tėvų įrenginys yra įjungtas.

- 1 Paspauskite kūdikio įrenginio FIND (surasti) mygtuką.

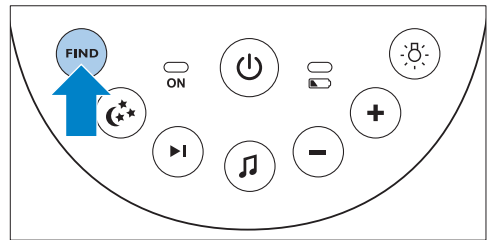

- Tėvų įrenginio ekrane pasirodo pranešimas PAGING (kviečiama) ir leidžiamas kvietimo signalas.

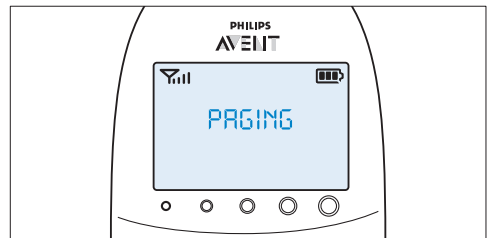

- 2 Jei norite nutraukti kvietimo signalą, dar kartą paspauskite kūdikio įrenginio FIND (Surasti) mygtuką arba bet kurį tėvų įrenginio mygtuką.

ⓘ Pastaba.

Kvietimo signalas nutraukiamas savaime po 2 min.

5.5 Baterijos būsenos lemputė

- 1 Baterijos būsenos lemputė šviečia žaliai, jei kūdikio įrenginys maitinamas baterijomis ir baterijose vis dar yra pakankamai energijos.

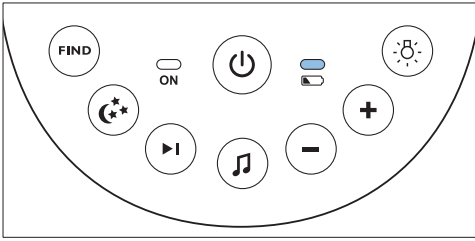

- 2 Baterijos būsenos lemputė mirksi raudonai, kai baterijos senka, o kūdikio įrenginys maitinamas baterijomis.

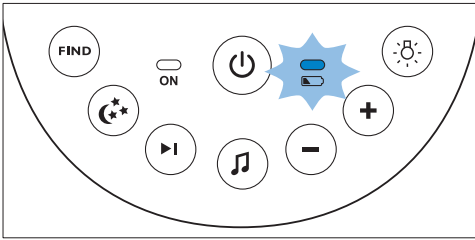

- Pakeiskite nusilpusias baterijas.
- Jei kūdikio įrenginį naudojant su baterijomis jos išsikrauna, įrenginys išsijungia ir nutraukiamas ryšys su tėvų įrenginiu.

Pastaba.

Kadangi kūdikio įrenginio veikimo laikas yra ribotas, kai jis naudojamas su neįkraunamomis šarminėmis baterijomis, šį įrenginį patartina naudoti prijungus prie elektros lizdo. Veikimo laikas naudojant neįkraunamas šarmines baterijas yra 24 val.

6 Tėvų įrenginio funkcijos ir atsakas

6.1 Kūdikio ramino meniu

Tėvų įrenginyje yra atskiras kūdikio ramino meniu, kuriame galima įjungti visas ramino funkcijas, pvz., naktinę lempelę, loššinę ir projektorius. Norėdami atidaryti šį meniu paspauskite ramino mygtuką. Naudojantis šiuo meniu galima valdyti kūdikio įrenginio naktinę lemputę, loššines ir projektorių nuotoliniu būdu.

- 1 Norėdami atidaryti kūdikio ramino meniu paspauskite ramino mygtuką.

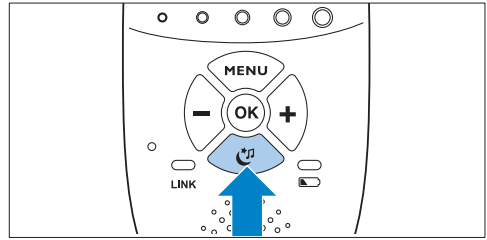

- *Parodomas ramino meniu ekranas. Šiame ekrane rodomos trys kūdikio įrenginio funkcijos: naktinė lempelė, loššinės ir projektorius. Kiekviena funkcija sudaryta iš dviejų segmentų: įjungimo / išjungimo pasirinkimo laukelio ir parinkčių meniu laukelio.*

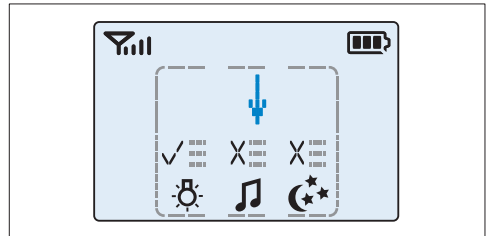

Pastaba.

Jei per 7 sekundes nepaspausite jokio mygtuko, raminimo meniu užsidarys ir bus rodomas įprastas ekranas.

- 2 Naudodami + ir - mygtukus nukreipkite rodyklę į kūdikio raminimo funkciją.

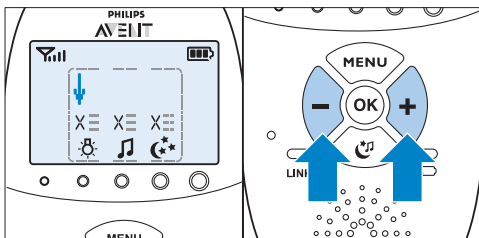

- 3 Norėdami įjungti kūdikio raminimo funkciją, kai ji išjungta, arba ją išjungti, kai ji įjungta, paspauskite OK (gerai).

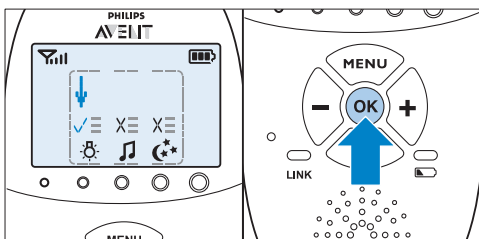

- Kai funkcija įjungta, virš funkcijos simbolio rodoma varnelė.
- Kai funkcija išjungta, virš funkcijos simbolio rodomas kryželis.

- 4 Norėdami atidaryti funkcijos parinkčių meniu perkelkite rodyklę į parinkčių laukelį ir paspauskite OK (gerai).

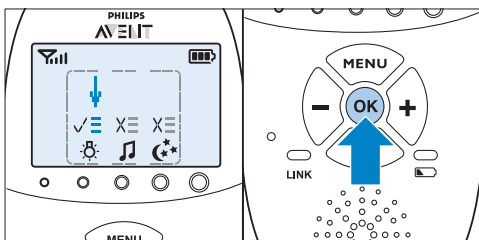

- 5 Naudodami - ir + mygtukus naršykite po parinkčių sąrašą, o paspausdami OK (gerai) pasirinkite parinktį.

- 6 Norėdami išeiti iš kūdikio raminimo meniu paspauskite raminimo mygtuką.

6.1.1 Naktinė lempelė

Ši kūdikio raminimo funkcija leidžia įjungti arba išjungti naktinę lemputę ir nustatyti naktinį laikmatį.

- 1 Norėdami pasirinkti naktinės lempelės funkciją, naudodamiesi + ir - mygtukais perkelkite rodyklę virš naktinės lempelės simbolio ir paspauskite OK (gerai), kad įjungtumėte arba išjungtumėte naktinę lempelę.

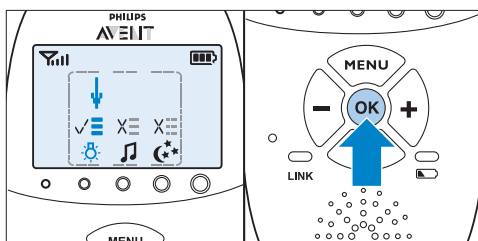

- 2 Norėdami atidaryti meniu su naktinės lempelės parinktimis, nustatykite rodyklę ties parinkčių meniu laukeliu ir paspauskite OK (gerai), kad patvirtintumėte.

- 3 Naktinės lempelės laikmatį galite nustatyti 5–20 min. arba galite įjungti naktinę lempelę, kad ji veiktų nuolat. Paspauskite OK (gerai) ir patvirtinkite.

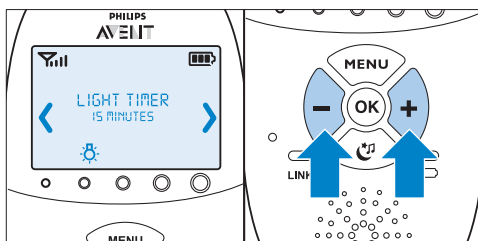

- Jei įjungėte naktinę lempelę, paspaudus raminimo mygtuką ir palikus raminimo ekraną, tėvų įrenginio ekrane bus matomas naktinės lempelės simbolis.

- Jei naudojate naktinės lempelės laikmatį, naktinė lempelė išsijungs automatiškai ir praėjus nustatytam laikui iš tėvų įrenginio ekrano išnyks naktinės lempelės simbolis.
- Jei įjungtas nuolatinis naktinės lempelės režimas, galite išjungti naktinę lempelę tėvų įrenginio raminimo ekrane arba paspausdami kūdikio įrenginio naktinės lempelės mygtuką.

6.1.2 Lopšinė

Ši raminimo funkcija leidžia pasirinkti lopšinės grojimo parinktį ir nustatyti lopšinės laikmatį.

- 1 Norėdami pasirinkti lopšinės funkciją, naudodamiesi + ir - mygtukais perkeltite rodyklę virš lopšinės simbolio ir paspauskite OK (gerai), kad paleistumėte arba sustabdytumėte lopšinių grojimą.

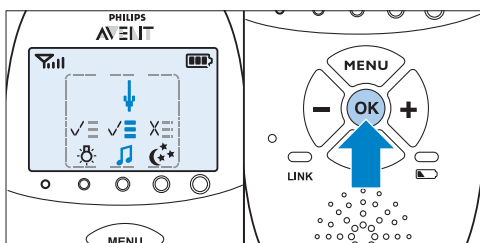

- 2 Norėdami atidaryti meniu su lopšinės parinktimis, nustatykite rodyklę ties parinkčių meniu laukeliu ir paspauskite OK (gerai), kad patvirtintumėte.

- 3 Šiame meniu galite rinktis įvairias parinktis:
 - Pasirinkite lopšinę iš išsaugotų lopšinių sąrašo. Iš anksto pasirenkama neseniai grotą lopšinę. Jei prieš tai jokia lopšinė nebuvo pasirinkta, automatiškai išrenkama 1 lopšinė.

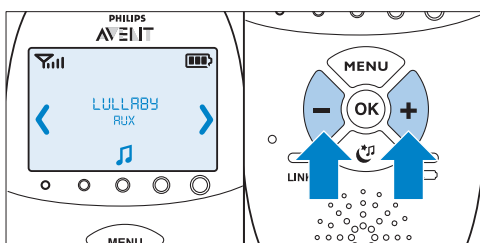

- Be to, galite pasirinkti „Play all“ (leisti visas) ir leisti visas išsaugotas lopšines.
- Pasirinkite „Aux“ (papildomas) ir pasirinkite takelį, jei pageidaujate leisti muziką iš išorinio garso grotuvo. Norėdami leisti muziką iš išorinio garso grotuvo, turite prijungti jį prie garso įrenginiams skirto lizdo, esančio kūdikio įrenginio nugarėlėje (Aux-in), ir naudoti pridedamą papildomą laidą. Jums reikės sureguliuoti garso grotuvo garsumą naudojantis šio įrenginio įtaisais, nes kūdikio įrenginio + ir - mygtukai neveikia su išoriniais garso įrenginiais.
- Paspauskite OK (gerai), kad patvirtintumėte savo pasirinkimą.
- 4 Lopšinės laikmatį galite nustatyti 5–20 min. arba leisti lopšines nuolat. Paspauskite OK (gerai) ir patvirtinkite laikmačio nustatymą.
 - Kai groja jūsų pasirinkta lopšinė, paspausdami raminimo mygtuką ir išjungus raminimo ekraną tėvų įrenginio ekrane bus matomas lopšinės simbolis. Grojama lopšinė rodoma antroje pranešimo laukelio eilutėje 2 sekundes.

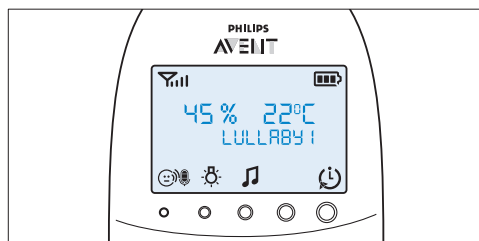

- Jei naudojate lopšinės laikmatį, lopšinė išsijungs automatiškai ir praėjus nustatytam laikui iš tėvų įrenginio ekrano išnyks lopšinės simbolis.
- Jei pasirinkote nuolatinį lopšinių grojimo režimą, lopšinės grojimą išjungti galite raminimo ekrane arba paspausdami kūdikio įrenginio lopšinės grojimo / sustabdymo mygtuką.

6.1.3 Projektorius

Kūdikio raminimo funkcija leidžia įjungti kūdikio įrenginio projektorių ir užprogramuoti projektavimo trukmę.

- 1 Norėdami pasirinkti projektoriaus funkciją, naudodamiesi + ir - mygtukais perkeltkite rodyklę virš projektoriaus simbolio ir paspauskite OK (gerai), kad įjungtumėte arba išjungtumėte projektorių.

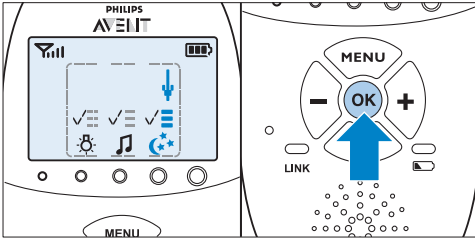

- 2 Norėdami atidaryti meniu su projektoriaus parinktimis, nustatykite rodyklę ties parinkčių meniu laukeliui ir paspauskite OK (gerai), kad patvirtintumėte.
- 3 Projektoriaus laikmatį galite nustatyti 5–20 min. arba galite įjungti projektorių, kad jis veiktų nuolat. Paspauskite OK (gerai) ir patvirtinkite.

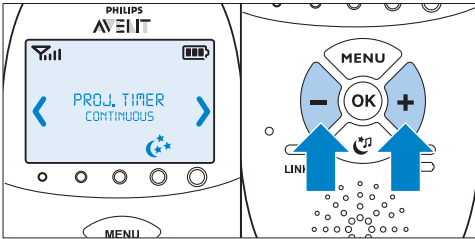

- Jei įjungėte projektorių, paspaudus raminimo mygtuką ir palikus raminimo ekraną, tėvų įrenginio ekrane bus matomas projektoriaus simbolis.
- Jei naudojate projektoriaus laikmatį, projektorius išsijungs automatiškai ir praėjus nustatytam laikui iš tėvų įrenginio ekrano išnyks projektoriaus simbolis.

- Jei įjungsite projektorių, kad jis veiktų nuolat, išjunkite jį kūdikio raminimo ekrane. Išjungus projektoriaus simbolis išnyks iš tėvų įrenginio ekrano.

6.2 Garsas

Jei nėra suaktyvintas meniu, galima reguliuoti garsumą. Iš viso yra septyni garsumo lygiai ir garso išjungimo nustatymas.

6.2.1 Garsumo lygio nustatymas

- 1 Vieną kartą paspauskite + ar - mygtuką.
 - Ekrane atsiras dabartinis garsumo lygis.
- 2 Paspauskite mygtuką +, kad padidintumėte garsumą, arba paspauskite mygtuką -, kad sumažintumėte garsumą.
 - Tėvų įrenginys pypsi kaskart paspaudus garsumo mygtuką
 - Pasiekus didžiausią garsumo nustatymą tėvų įrenginys supypsi dukart.

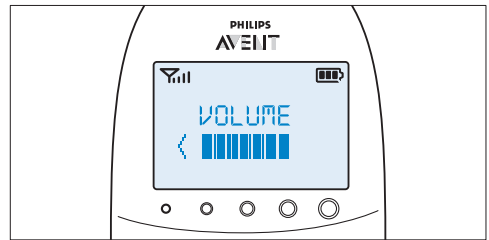

- Jei joks mygtukas nebus paspaustas 2 sekundes, garsumo lygio indikacija išnyks, o garsumo nustatymas bus išsaugotas.

6.2.2 Garso išjungimas

Po žemiausio garsumo lygio nustatymo galima pasirinkti tik garso išjungimo nustatymą.

- 1 Vieną kartą paspauskite + ar - mygtuką.
 - Ekrane atsiras dabartinis garsumo lygis.

- 2** Paspauskite ir palaikykite paspaudę - mygtuką ilgiau kaip 2 sekundes, jei norite išjungti garsą.
- *Ekране atsiras pranešimas MUTE (nutildyti) ir garso nutildymo indikacija.*

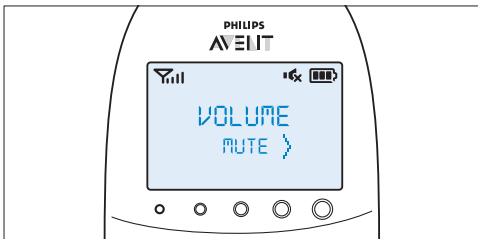

⊖ Pastaba.

Jei garsas išjungtas, apie kūdikio verksmą praneš tik garso lygio lemputės.

⊖ Pastaba.

Jei nustatėte didesnį lopšinės garsumą, garsas taip pat bus didesnis, kai naudosite tėvų įrenginio kalbėjimo funkciją.

- *Žalia „link“ (ryšio) lemputė ima mirksėti ir ekrane parodomas TALK (kalbėjimo) pranešimas.*

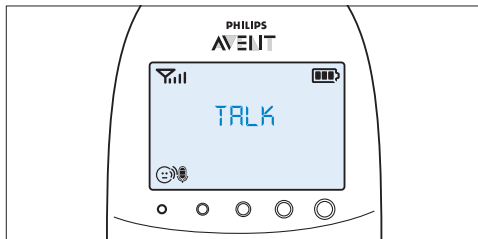

- 2** Baigę kalbėti, atleiskite TALK (KALBĖJIMO) mygtuką.

6.3 „Talk“ (Kalbėjimo) funkcija

Jei norite kalbėti su kūdikiu (pvz., jį nuraminti), galite naudoti tėvų įrenginio TALK (KALBĖJIMO) mygtuką.

- 1** Paspauskite ir palaikykite TALK (kalbėjimo) mygtuką, tada aiškiai kalbėkite į mikrofoną tėvų įrenginio priekyje laikydami jį 15–30 cm (0,5–1 ft) atstumu.

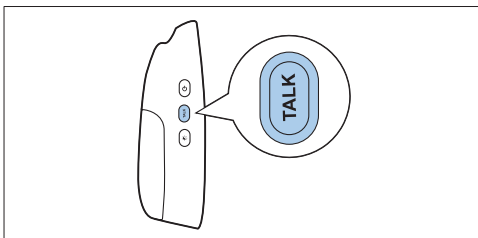

6.4 Blankios nakties šviesos režimas

Ijungus blankios nakties šviesos režimą sumažinamas lempučių ir ekrano šviesos intensyvumas bei įspėjamųjų garsų garsumas.

- 1** Paspauskite blankios nakties šviesos mygtuką, kad įjungtumėte blankios nakties šviesos režimą.

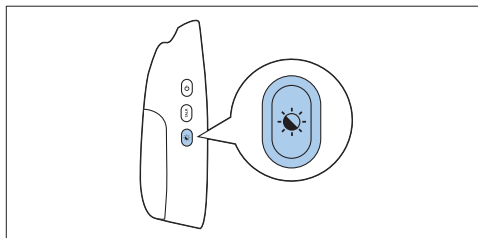

- *Ekране pasirodo blankios nakties šviesos režimo simbolis.*
- *Pritemsta garsumo lygio ir ryšio lemputės.*
- *Pritemsta foninis ekrano apšvietimas.*
- *Sumažinamas tėvų įrenginyje nustatytas įspėjamųjų signalų garsumo lygis.*

2 Norėdami vėl įjungti įprastą veikimo režimą paspauskite blankios nakties šviesos mygtuką dar kartą.

- *Ekране pranyksta blankios nakties šviesos režimo simbolis.*
- *Garsumo lygio ir ryšio lemputės pradeda šviesti įprastai.*
- *Foninis ekrano apšvietimas vėl veikia visu galingumu.*
- *Įspėjamieji signalai grąžinami į įprastą garsumo lygį.*

6.5 Senkančios kūdikio įrenginio baterijos įspėjamasis signalas

1 Kai kūdikio įrenginys veikia naudodamas baterijų energiją ir baterijų įkrova senka, tėvų įrenginys pateikia tokius signalus:

- Ekране pirmojoje pranešimo lauko eilutėje parodomas tekstas „BABY UNIT“ (kūdikio įrenginys).
- Per ekraną slenka antroji eilutė su tekstu „Change batteries“ (pakeiskite baterijas).
- Pirmąsias 3 min. tėvų įrenginys pypsi kas 10 sek. Praėjus 3 min., tėvų įrenginys pypsi kas minutę.

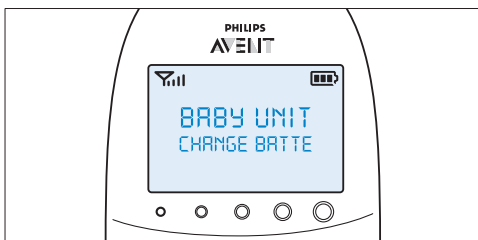

2 Jei nepakeisite baterijų laiku, ryšys su kūdikio įrenginiu bus prarastas.

- *Antrojoje pranešimo lauko eilutėje pranešimas „Not linked“ (nesusieta) kaitaliojamas su pranešimu „Change batteries“ (pakeiskite baterijas).*

Pastaba.

Jei tuo pat metu išsiskrauna tėvų ir kūdikio įrenginio baterijos, ekrane pirmiausia parodomas pranešimas apie senkančią tėvų įrenginio bateriją. Kai tėvų įrenginį įkraunate, jo ekrane pasirodo pranešimas apie senkančias kūdikio įrenginio baterijas.

6.6 Baterijos būsenos indikacijos

Baterijos įkrovos būseną nurodo būsenos indikacijos ekrane ir tekstiniai pranešimai.

6.6.1 Senka baterija

Kai senka įkraunamos baterijos, likęs veikimo laikas yra maždaug 30 min., jei kūdikio stebėjimo įrenginys veikia įprastu režimu pasirinkus didžiausius nustatymus.

- 1** Baterijos būsenos indikatorius ekrane rodomas tuščias ir mirksi.
- 2** Ekране pasirodo pranešimas „BATTERY LOW“ (baterijos senka).
- 3** Baterijos būsenos lemputė lėtai mirksi raudonai.
- 4** Pirmąsias 3 min. tėvų įrenginys pypsi kas 10 sek. Vėliau pypsi kas minutę.

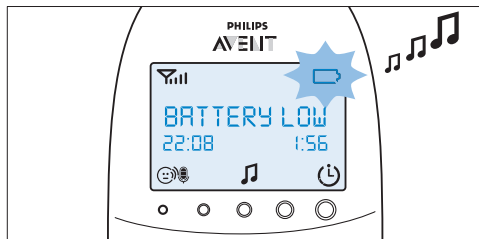

6.6.2 Maitinimo elementas tuščias

1 Kai baterija bus beveik tuščia, baterijos būsenos lemputė greitai mirksės raudonai.

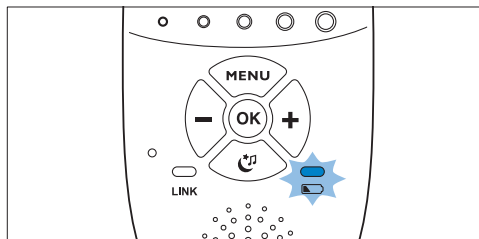

- 2** Jei tėvų įrenginio neprijungsite prie elektros lizdo, štai kas įvyks paėiliui:
- 1 Nutrūks ryšys su kūdikio įrenginiu.
 - 2 Užges ekranas.
 - 3 Tėvų įrenginys išsijungs.

Pastaba.

Jei įjungsite tėvų įrenginį, kai jo įkraunamos baterijos beveik išsikrovusios, ekranas įsijungs. 2 sek. ekrane pasirodys pranešimas „BATTERY LOW“ (baterija senka), tada įrenginys išsijungs.

6.6.3 Įkrovimas

Įstatykite mažą kištuką į kroviklį ir prijunkite adapterį prie elektros lizdo. Įdėkite tėvų įrenginį į kroviklį. Kai tėvų įrenginys kraunamas, štai kas vyksta paėiliui:

- 1** 4 sek. įsijungia ekranas ir jame 2 sek. rodomas tekstas „CHARGING“ (kraunama).
- 2** Kai tėvų įrenginys yra prijungtas prie elektros lizdo, baterijos būsenos lemputė nuolat dega žaliai.
- 3** Pirmoji baterijos būsenos indikatorius padala pradeda mirksėti – taip nurodoma, kad įkraunamos baterijos yra kraunamos.

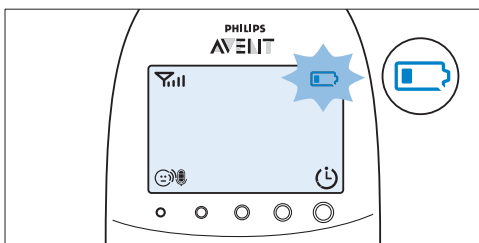

- 4** Antroji baterijos būsenos indikatorius padala pradeda mirksėti, kai įkraunamos baterijos įkraunamos daugiau nei 30 % jų talpos.

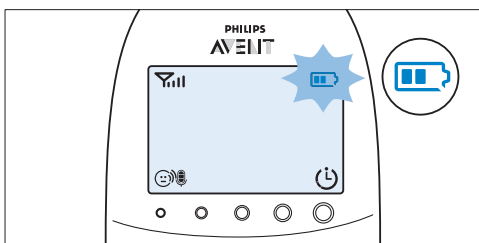

- 5** Trečioji baterijos būsenos indikatorius padala pradeda mirksėti, kai įkraunamos baterijos įkraunamos daugiau nei 50 % jų talpos.

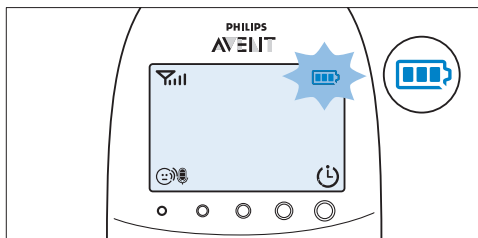

- 6** Kai įkraunamos baterijos visiškai įkraunamos:
 - Nustoja mirksėti trečioji baterijos būsenos indikatorius padala.
 - 4 sek. įsijungia ekranas ir rodomas pranešimas „BATTERY FULL“ (baterija įkrauta).

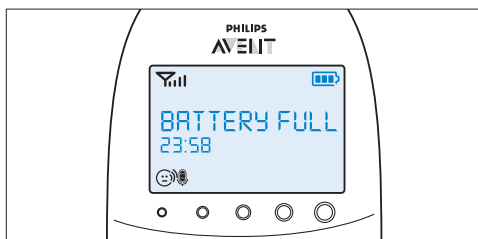

- 7** Atjunkite tėvų įrenginį nuo elektros tinklo. Dabar jį galite naudoti be laido.

Pastaba.

Tėvų įrenginį galite įkrauti išjungtą. Tokiu atveju ekranas yra išjungtas. Baterijos būsenos lemputė dega, tačiau nerodo įkrovimo būsenos. Ši lemputė nuolat dega žaliai, kol tėvų įrenginys yra prijungtas prie elektros lizdo.

Pastaba.

Jei įkraunamos baterijos labai greitai išsikrauna, galbūt pasibaigė jų naudojimo laikas ir reikia jas pakeisti. Jei norite užsisakyti naujas įkraunamas baterijas, žr. skyrių „Priedų užsakymas“.

6.7 Signalo stiprumo indikatorius

6.7.1 „Smart Eco“ režimas

„Smart Eco“ režimas – tai standartinis veikimo režimas. Veikiant šiam režimui DECT signalo stiprumas priklauso nuo atstumo tarp kūdikio ir tėvų įrenginių.

- Jei signalo stiprumo indikatorius rodo 4 padalą, kūdikio ir tėvų įrenginių ryšys yra puikus.
- Jei signalo stiprumo indikatorius rodo 1 padalą arba nė vienos, iš kūdikio įrenginio siunčiamas signalas yra labai silpnas arba jis nepasiekiamas. Perkelkite tėvų įrenginį arčiau kūdikio įrenginio, kad signalas būtų stipresnis.

6.7.2 „Eco Max“ režimas

Veikiant šiam režimui kūdikio įrenginio DECT signalas, siunčiamas į tėvų įrenginį, išjungiamas.

- Kai DECT signalas išjungtas, signalo stiprumo indikatorius išvis nerodo padalų, net kai tėvų įrenginys yra kūdikio įrenginio veikimo diapazone
- Kai kūdikiui judant ir verkiant kūdikio įrenginys pradeda siųsti DECT signalą, ekranas įsijungia, o signalo stiprumo indikatorius parodo kūdikio ir tėvų įrenginių ryšio kokybę.
- Jei reikia daugiau informacijos apie „Eco Max“ režimą, žr. dalį „Eco Max“ režimas“, esančią skyriuje „Tėvų įrenginio meniu“.

6.8 Atstata

Naudodamiesi šia funkcija galite iš naujo nustatyti tėvų ir kūdikio įrenginius bei atkurti numatytuosius gamyklinius nustatymus.

- 1 Įrenginį išjunkite.
- 2 Paspauskite ir palaikykite - mygtuką.
- 3 Laikydami - mygtuką vėl įjunkite įrenginį.

6.8.1 Numatytieji nustatymai

Tėvų įrenginys

- Kalba: anglų
- Garsiakalbio garsumas: 3
- Mikrofono jautrumas: 3
- Blankios nakties šviesos režimas: išjungtas

- Temperatūros signalas: išjungtas
- „Temperature low“ (žemos temperatūros) įspėjimo signalas: 14 °C (57 °F)
- „Temperature high“ (aukštos temperatūros) įspėjimo signalas: 35 °C (95 °F)
- Temperatūros skalė: Celsijaus
- Įspėjimas apie drėgmę: išjungtas
- „Eco Max“ režimas: išjungtas
- Maitinimo laikmatis: 02:00
- Maitinimo laikmatis: sustabdytas
- Vibracijos įspėjimo signalas: išjungta
- Įspėjimas apie verkimą vibruojant: išjungta
- Laikrodis: paslėptas
- Lopšinės laikmatis: 15 min.
- Projektoriaus laikmatis: 15 min.

Kūdikio įrenginys

- Garsiakalbio garsumas: 4
- Naktinė lempelė: išjungta
- Projektorius: išjungtas
- Naktinės lempelės nustatymas: rankinis
- Lopšinė: išjungta (pasirinkta 1 lopšinė)

7 Tėvų įrenginio meniu

Visomis funkcijomis, kurios aprašytos toliau esančiuose skyriuose, galima naudotis per tėvų įrenginio meniu.

7.1 Meniu naršymas

☰ Pastaba.

Kai kurios meniu funkcijos veikia, tik kai kūdikio įrenginys yra sujungtas su tėvų įrenginiu.

- 1 Paspauskite MENU (MENIU) mygtuką ir atidarykite meniu.

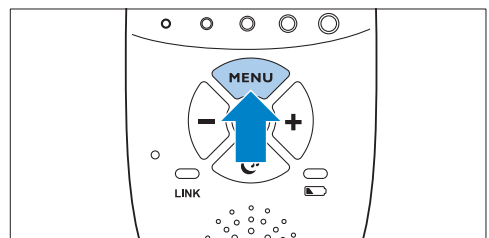

- *Ekrane rodoma pirmoji meniu pasirinktis.*
- 2 Paspausdami + mygtuką pereisite prie kitos parinkties, o - mygtuku – prie ankstesnės.

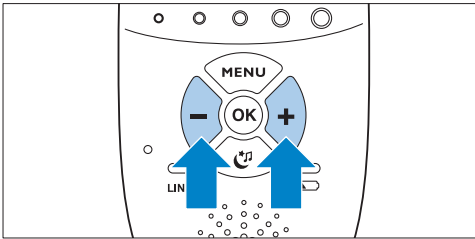

Pastaba.

Rodyklė ekrane rodo, kuria kryptimi galite naršyti.

- 3 Paspauskite mygtuką OK (GERAI) ir patvirtinkite pasirinkimą.

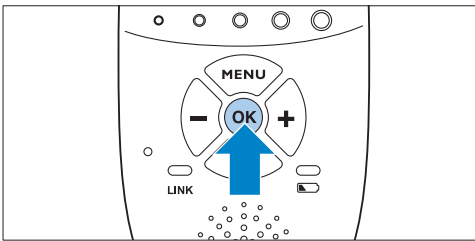

Pastaba.

Paspauskite MENU (meniu) mygtuką, jei norite jį palikti be pakeitimų. Jei per 20 sekundžių nebus atlikta jokia meniu įvestis, meniu automatiškai užsidarys.

7.2 Jautrumas

Ši tėvų įrenginio meniu parinktis leidžia reguliuoti kūdikio įrenginio mikrofono jautrumą. Mikrofono jautrumu nustatomas triukšmo, kurį užfiksuoja kūdikio įrenginys, lygis, pvz., jei norite išgirsti, kai kūdikis pradeda verkti, bet nenorite girdėti, kai jis skleidžia įprastus garsus

- 1 Naudodamiesi + ir - mygtukais meniu pasirinkite „Sensitivity“ (jautrumas), o paspausdami OK (gerai) patvirtinkite.
- 2 Naudodami + ir - mygtukus galite padidinti ar sumažinti mikrofono jautrumą. Jautrumo indikatorių ekrane sudaro keturios padalos.
 - *Jei visos keturios padalos yra pilnos, jautrumas yra didžiausias.*

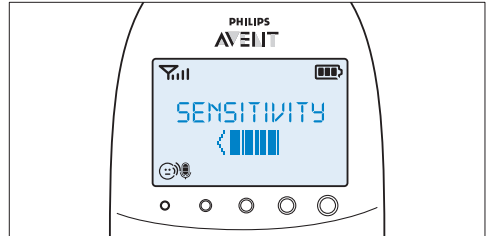



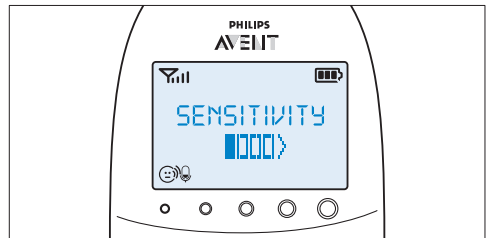

- *Jei visos padalos tuščios, jautrumas mažiausias.*



- 3 Paspauskite OK (gerai), kad patvirtintumėte pasirinktą nustatymą.

7.2.1 Jautrumo lygiai ir indikacijos

Lygis	Piktograma	Jautrumas	Aprašas
		didžiausias	Girdėkite kiekvieną kūdikio garsą. Tėvų įrenginio garsiakalbis yra nuolatos įjungtas.
		didelis	Girdėkite visus garsus nuo klegesio iki garsesnių. Jei kūdikis neskleidžia jokių garsų, tėvų įrenginio garsiakalbis yra išjungtas.
		vidutinis	Girdimas lengvas verksmas ir garsesni garsai. Jei kūdikis skleidžia tylesnius garsus, tėvų įrenginio garsiakalbis tiesiog neįsijungia.
		mažas	tėvų įrenginio garsiakalbis įsijungs, tik jei kūdikis skleis stiprų garsą, pavyzdžiui, garsiai verks.

7.3 „Eco Max“ režimas

Šiame kūdikių stebėjimo įrenginyje yra „Smart Eco“ režimas, kuris automatiškai susilpnina kūdikio įrenginio siunčiamą DECT signalą, kai atstumas tarp tėvų ir kūdikio įrenginių tampa mažesnis. Susilpninus siunčiamus radijo dažnius padedama taupyti energiją.

Jei norite sutaupyti dar daugiau energijos ir radijo dažnių siuntimą išvis sustabdyti, tėvų įrenginio meniu įjunkite „Eco Max“ režimą. Veikiant šiam režimui kūdikio įrenginio siunčiamas DECT signalas išjungiamas. Kai kūdikis pradeda leisti garsus, kūdikio įrenginio DECT signalas vėl automatiškai įjungiamas.

! Dėmesio!

„Eco Max“ režimu tėvų įrenginys priima atsaką iš kūdikio įrenginio su delsa. Kai kūdikis skleidžia garsą, pirmiausia kūdikio įrenginys suaktyvina radijo ryšį ir tik tada siunčia atsaką tėvų įrenginiui.

7.3.1 Atkreipkite dėmesį:

- Prieš pasirinkdami „Eco Max“ režimą tėvų įrenginio meniu, įsitikinkite, kad tėvų ir kūdikio įrenginiai patenka į veikimo diapazoną, žr. dalį „Veikimo diapazonas“, esančią skyriuje „Kūdikių stebėjimo įrenginio naudojimas“. Veikiant „Eco Max“ režimui negausite jokio pranešimo, kai tėvų įrenginys bus už kūdikio įrenginio veikimo diapazono ribų. Ryšį galite patikrinti paspausdami bet kurį tėvų įrenginio mygtuką.
- Jei veikiant „Eco Max“ režimui iš kūdikio įrenginio į tėvų įrenginį nesiunčiamas joks radijo signalas, garsumo lygio lemputės bus išjungtos. Garsumo lygio lemputės užsidega, kai kūdikio įrenginys vėl pradeda siųsti radijo signalus kūdikiui skleidžiant garsus, viršijančius pasirinktą jautrumo lygį.
- Jei kūdikio įrenginiu norite pasinaudoti veikiant „Eco Max“ režimui, įsitikinkite, kad mikrofono jautrumo lygis yra nuo 1 iki 3. Jei nustatomas 4 mikrofono jautrumo lygis, kūdikio įrenginio siunčiami radijo signalai neišjungiami veikiant „Eco Max“ režimui.

7.3.2 „Eco Max“ režimo įjungimas

- 1** Naudodamiesi + ir - mygtukais meniu pasirinkite „Eco Max“, o paspausdami OK (gerai) patvirtinkite.
- 2** Kai ekrane pasirodys „Turn On“ (įjungti), paspauskite OK (gerai) ir įjunkite „Eco Max“ režimą.
- 3** Ekrane pasirodys įspėjamasis pranešimas „No alert if out of range, OK?“ (neįspėti apie veikimo diapazono viršijimą gerai?). Paspauskite OK (gerai) ir patvirtinkite.

Pastaba.

Įspėjamas pranešimas ekrane slinks du kartus. Jei nepaspausite OK (gerai) mygtuko, tėvų įrenginyje bus uždarytas meniu ir „Eco Max“ režimas liks išjungtas.

- **Ekrane mirksi „Eco Max“ indikatorius, o LINK (ryšio) lemputė lėtai mirksi žaliai.**

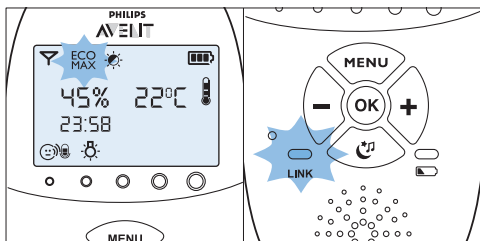

- **Kai tėvų įrenginys priima signalą iš kūdikio įrenginio dėl to, kad kūdikis skleidžia garsą, ryšio lemputė nuolatos šviečia žaliai.**

7.3.3 „Eco Max“ režimo išjungimas

- 1 Paspauskite MENU (menu) mygtuką
- 2 Naudojamiesi + ir - mygtukais pasirinkite „Eco Max“, o paspausdami OK (gerai) patvirtinkite.
- 3 Naudojamiesi + ir - mygtukais pasirinkite „Turn Of“ (išjungti), o paspausdami OK (gerai) patvirtinkite.

7.4 Maitinimo laikmatis

Jūs galite nustatyti maitinimo laikmatį, kuris įspės apie kūdikio maitinimo laiką. Laikmatį galite nustatyti nuo 1 minutės iki 23 val. ir 59 min.

7.4.1 Maitinimo laikmačio nustatymas ir naudojimas

- 1 Naudojamiesi + ir - mygtukais meniu pasirinkite „Feed Timer“ (maitinimo laikmatis), o paspausdami OK (gerai) patvirtinkite.
- 2 Naudojamiesi + ir - mygtukais meniu pasirinkite „Set Timer“ (nustatyti laikmatį), o paspausdami OK (gerai) pradėkite laikmačio nustatymą.
 - **Valandų rodmuo ekrane pradės mirksėti.**

- 3 Nustatykite valandas, paspausdami OK (gerai) patvirtinkite.
 - **Minučių rodmuo ekrane pradės mirksėti.**
- 4 Nustatykite minutes, paspausdami OK (gerai) patvirtinkite.
- 5 Naudojamiesi + ir - mygtukais pasirinkite „xx:xx Start“ (xx:xx pradžia). Patvirtinkite paspausdami OK (gerai).
 - **Ekrane pasirodo laikmačio simbolis.**
 - **Laikmačio laikas pradėdamas skaičiuoti.**

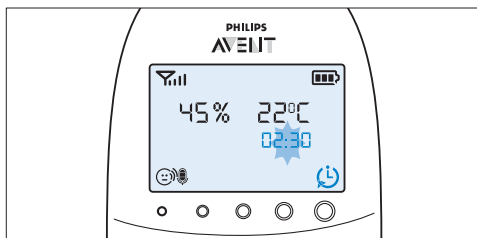

- 6 Kai laikmatis pasiekia 00:00, maitinimo laikmačio įspėjimas išsijungs, ekrane ims mirksėti laikmačio simbolis ir slinks pranešimas „TIMER END“ (laikmačio pabaiga).

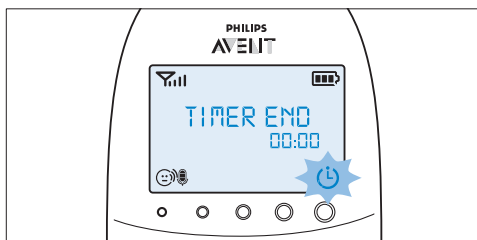

- 7 Paspauskite bet kurį mygtuką, kad sustabdytumėte įspėjamąjį signalą. Jei įspėjamojo signalo nesustabdysite, jis savaime sustos po 2 min.

7.4.2 Maitinimo laikmačio įspėjamojo signalo nustatymas

- 1 Atlikę 5 veiksmą iš „Maitinimo laikmačio nustatymas ir naudojimas“, naudojamesi + ir - mygtukais pasirinkite „Timer Alert“ (laikmačio įspėjamasis signalas). Patvirtinkite paspausdami OK (gerai).

- 2 Naudodamiesi + ir - mygtukais pasirinkite vieną iš įspėjamųjų signalų parinkčių. Galimos parinktys: tik signalas, signalas ir vibracija, tik vibracija. Patvirtinkite paspausdami OK (gerai).
- 3 Naudodamiesi + ir - mygtukais pasirinkite „xx:xx Start“ (xx:xx pradžia) ir paspausdami OK (gerai) įjunkite maitinimo laikmačio funkciją.
- 4 Kai pradeda skambėti maitinimo laikmačio įspėjamasis signalas, paspauskite bet kurį mygtuką, kad sustabdytumėte maitinimo laikmatį ir jo įspėjamąjį signalą.

7.4.3 Maitinimo laikmačio kartojimas

- 1 Atlikę 5 veiksmą iš „Maitinimo laikmačio nustatymas ir naudojimas“ arba nustatę maitinimo laikmačio įspėjamąjį signalą, naudodamiesi + ir - mygtukais pasirinkite „Timer repeat“ (laikmačio kartojimas). Patvirtinkite paspausdami OK (gerai).
- 2 Pasirinkite „Repeat ON“ (įjungti kartojimą) arba „Repeat OFF“ (išjungti kartojimą), o paspausdami OK (gerai) patvirtinkite.
- 3 Naudodamiesi + ir - mygtukais pasirinkite „xx:xx Start“ (xx:xx pradžia) ir paspausdami OK (gerai) įjunkite maitinimo laikmačio kartojimo funkciją.
 - *Vietoje įprasto laikmačio simbolio ekrane bus rodomas laikmačio kartojimo simbolis.*

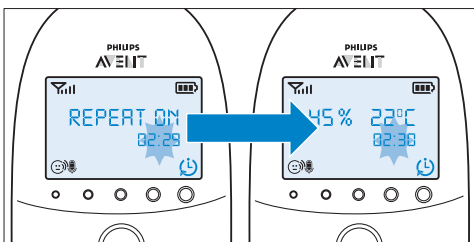

- 4 Jei paspaudžiate bet kurį mygtuką norėdami sustabdyti maitinimo laikmačio įspėjamąjį signalą arba jei jis po 2 min. sustabdomas automatiškai, maitinimo laikmačio laikas pradedamas skaičiuoti vėl.

7.4.4 Laikmačio sustabdymas

- 1 Paspauskite meniu mygtuką ir pasirinkite „Feed Timer“ (maitinimo laikmatis).
- 2 Naudodamiesi + ir - mygtukais pasirinkite „Stop & Reset“ (stabdyti ir nustatyti iš naujo), o paspausdami OK (gerai) patvirtinkite.

7.5 Temperatūra

Kūdikis ramiai miega esant temperatūrai nuo 16 °C / 61 °F iki 20 °C / 68 °F. Galite nustatyti žemiausią ir aukščiausią temperatūrą bei įspėjamąjį signalą, kuris perspės, kad temperatūra viršija nustatytą lygį.

- 1 Naudodamiesi + ir - mygtukais meniu pasirinkite „Temperature“ (temperatūra), o paspausdami OK (gerai) patvirtinkite.
- 2 Naudodamiesi + ir - mygtukais pasirinkite „Temp Range“ (temperatūros diapazonas) ir patvirtinkite paspausdami OK (gerai).
 - *Žemiausios temperatūros rodmuo ekrane pradės mirksėti.*
- 3 Naudodamiesi + ir - mygtukais nustatykite žemiausią temperatūrą nuo 10 °C / 50 °F iki 19 °C / 66 °F. Patvirtinkite paspausdami OK (gerai).
 - *Aukščiausios temperatūros rodmuo ekrane pradės mirksėti.*
- 4 Naudodamiesi + ir - mygtukais nustatykite aukščiausią temperatūrą nuo 22 °C / 72 °F iki 37 °C / 99 °F. Patvirtinkite paspausdami OK (gerai).
- 5 Naudodamiesi + ir - mygtukais pasirinkite „Alert“ (įspėjamasis signalas). Paspausdami OK (gerai) patvirtinkite ir pradėkite temperatūros įspėjamojo signalo parinkties nustatymą.
- 6 Naudodamiesi + ir - mygtukais pasirinkite vieną iš įspėjamųjų signalų parinkčių. Galimos parinktys: tik signalas, signalas ir vibracija, tik vibracija, tik rodymas. Patvirtinkite paspausdami OK (gerai).
 - *Patvirtinus pasirinktą įspėjamojo signalo parinktį ekrane pasirodo temperatūros įspėjamojo signalo simbolis.*
- 7 Naudodamiesi + ir - mygtukais pasirinkite „Temp Scale“ (temperatūros skalė). Paspausdami OK (gerai) patvirtinkite ir pradėkite temperatūros skalės nustatymą.

8 Pasirinkite „Celsius“ arba „Fahrenheit“, o paspausdami OK (gerai) patvirtinkite.

- *Ekране pasirodys nustatyta temperatūros skalė. Jei temperatūra neviršija nustatyto intervalo, temperatūros išėjimasis simbolis bus dviejų segmentų.*

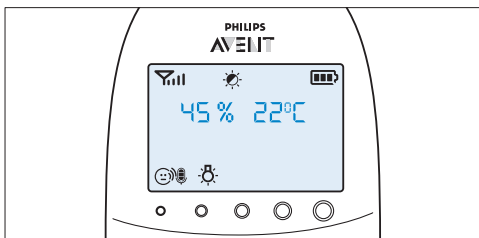

- *Jei temperatūra yra žemesnė nei nustatytas diapazonas, ekrane parodomas temperatūros išėjimasis simbolis su viena padala, o simbolis mirksi. Ekране parodomas pranešimas TOO COLD (per šalta).*

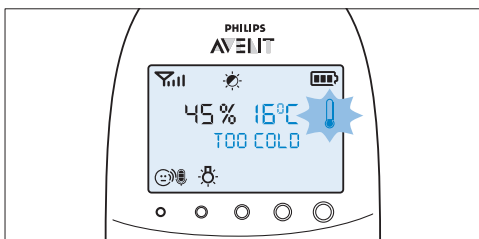

- *Jei temperatūra yra aukštesnė nei nustatytas diapazonas, ekrane parodomas temperatūros išėjimasis simbolis su trim padalomis, o simbolis mirksi. Ekране parodomas pranešimas TOO HOT (per karšta).*

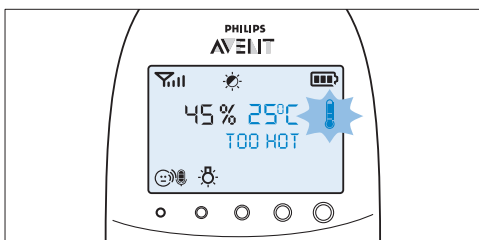

7.6 Drėgmė

Optimalus drėgmės lygis yra tarp 40 % ir 60 %. Labai svarbu palaikyti tinkamą drėgmės lygį, nes jis apsaugos jūsų vaiką nuo gleivinės suerzinimo, sausos ir perštinčios odos, lūpų skeldėjimo bei sausos, skaudančios gerklės. Kai gleivinė nefunkcionuoja tinkamai, kūdikis nėra visiškai apsaugomas nuo mikrobu. Dėl to padidėja galimybė, kad jūsų kūdikis peršals ar susirgs gripu, taip pat sumažėja kūdikio atsparumas bakterinėms infekcijoms. Galite nustatyti drėgmės lygį bei išėjimą signalą, kuris perspės, kai drėgmė viršija nustatytą diapazoną.

- 1** Naudodamiesi + ir - mygtukais meniu pasirinkite „Humidity“ (drėgmė), o paspausdami OK (gerai) patvirtinkite.
- 2** Naudodamiesi + ir - mygtukais pasirinkite „Hum Range“ (drėgmės diapazonas) ir patvirtinkite paspausdami OK (gerai).
 - **Žemiausios drėgmės rodmuo ekrane pradės mirksėti.**
- 3** Naudokite + ir - mygtukus, kad nustatytumėte mažiausią drėgmės diapazoną 20–50 %. Paspauskite OK (gerai) ir patvirtinkite.
 - **Didžiausios drėgmės rodmuo ekrane pradės mirksėti.**
- 4** Naudokite + ir - mygtukus, kad nustatytumėte didžiausią drėgmės diapazoną 51–70 %. Paspauskite OK (gerai) ir patvirtinkite.
- 5** Naudodamiesi + ir - mygtukais pasirinkite „Alert“ (išėjimasis signalas). Paspausdami OK (gerai) patvirtinkite ir pradėkite drėgmės išėjimojo signalo parinkties nustatymą.
- 6** Naudodamiesi + ir - mygtukais pasirinkite vieną iš išėjimųjų signalų parinkčių. Galimos parinktys: tik signalas, signalas ir vibracija, tik vibracija, tik rodymas. Patvirtinkite paspausdami OK (gerai).

- Patvirtinus pasirinktą įspėjamojo signalo parinktį ekrane pasirodo drėgmės įspėjamojo signalo simbolis.

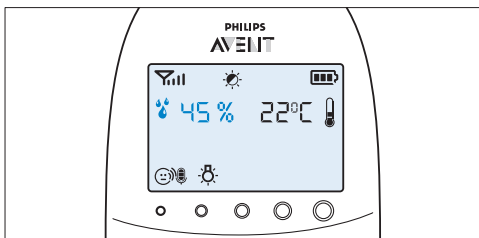

- Jei drėgmė yra mažesnė nei nustatytas diapazonas, ekrane mirksės drėgmės įspėjamojo simbolis ir išmatuotos drėgmės lygis. Ekrane bus rodomas pranešimas TOO DRY (per sausa).

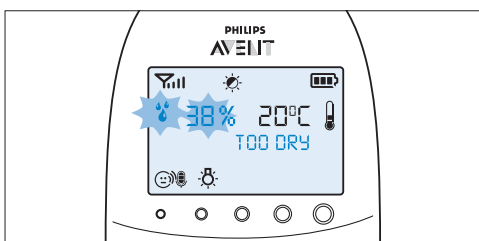

- Jei drėgmė yra didesnė nei nustatytas diapazonas, ekrane mirksės drėgmės įspėjamojo simbolis ir išmatuotos drėgmės lygis. Ekrane bus rodomas pranešimas TOO HUMID (per sausa).

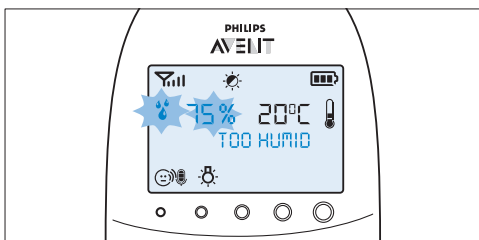

7.7 Įspėjamasis signalas apie verkimą

Galite nustatyti įspėjamąjį signalą apie verkimą, kuris jus įspėtų, kai kūdikis verkia.

- 1 Naudodamiesi + ir - mygtukais meniu pasirinkite „Cry alert“ (įspėjamasis signalas apie verkimą), tada paspauskite OK (gerai) ir patvirtinkite.
- 2 Naudodamiesi + ir - mygtukais pasirinkite „Vibration ON“ (vibracija įjungta). Patvirtinkite paspausdami OK (gerai).
 - Ekrane pasirodys įspėjamasis signalas apie verkimą.
 - Įspėjamasis signalas apie verkimą išjungia, kai garsas kūdikio kambaryje yra toks garsus, jog pradeda šviesti ketvirtojo garso lygio lemputė. Tėvų įrenginys vibruoja ir ekrane 4 sekundes rodomas pranešimas „Cry alert“ (įspėjamasis signalas apie verkimą). Įspėjamasis signalas apie verkimą kartojamas kas 8 sekundes, kol garsas nutyla arba jūs išjungiate įspėjamąjį signalą apie verkimą.

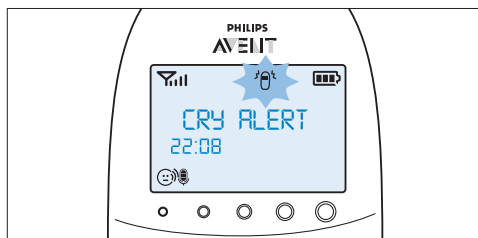

- 3 Jei norite išjungti įspėjamąjį signalą apie verkimą, + ir - mygtukais meniu pasirinkite „Cry alert“ (įspėjimas apie verkimą), tada – „Vibration OFF“ (vibracija išjungta).

7.8 Laikrodis

Pagal numatytąjį nustatymą laikrodis yra paslėptas. Jūs galite nustatyti rodyti laikrodį ir meniu nustatyti tėvų įrenginio laikrodį.

- 1 Naudodamiesi + ir - mygtukais meniu pasirinkite „Set clock“ (nustatyti laiką), tada paspauskite OK (gerai) ir patvirtinkite.

- 2 Naudodamiesi + ir - mygtukais pasirinkite „Show Time“ (rodyti laiką), tada paspausdami OK (gerai) patvirtinkite.
- 3 Naudodamiesi + ir - mygtukais pasirinkite „Set the time“ (nustatyti laiką). Paspausdami OK (gerai) patvirtinkite ir pradėkite laikrodžio nustatymą.

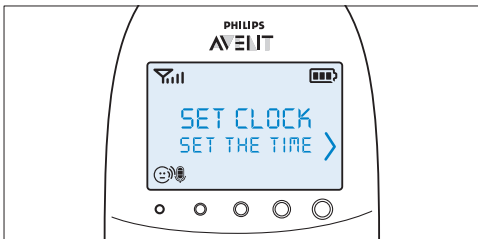

- *Valandų rodmuo ekrane pradės mirksėti.*
- 4 Nustatykite valandas, paspausdami OK (gerai) patvirtinkite.
 - *Minučių rodmuo ekrane pradės mirksėti.*
 - 5 Nustatykite minutes, paspausdami OK (gerai) patvirtinkite.
 - *Ekrane pranešimų laukelyje laiko rodmenys keisis su kitomis indikacijomis.*

7.9 Kalba

Naudodami šią meniu parinktį galite pakeisti kalbos nustatymą.

- 1 Naudodamiesi + ir - mygtukais meniu pasirinkite „Set language“ (nustatyti kalbą), tada paspauskite OK (gerai) ir patvirtinkite.

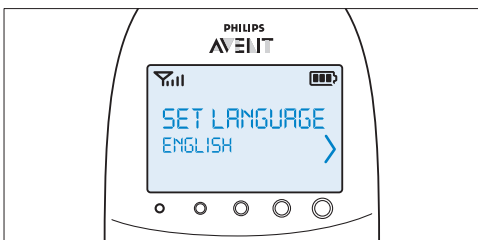

- 2 Naudodamiesi + ir - mygtukais pasirinkite kalbą, o paspausdami OK (gerai) patvirtinkite.

Pastaba.

Ši parinktis automatiškai parodoma ekrane, kai tėvų įrenginį po nustatymo iš naujo įjungiate pirmą kartą.

7.10 Užraktas

Galite įjungti užraktą, kad netyčia nepaspaustumėte mygtukų, kai nešiositės tėvų įrenginį.

- 1 Norėdami įjungti užraktą paspauskite OK (gerai).

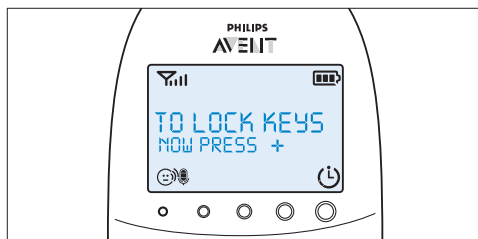

- 2 Spauskite + mygtuką 2 sekundes.

Pastaba.

Jei nepaspausite + mygtuko 2 sekundes, instrukcijos bus toliau rodomos ekrane.

- *Paspaudus + mygtuką ekrane vietoje temperatūros ir drėgmės rodmens pasirodo pranešimas „Keys locked“ (mygtukai užrakinti).*

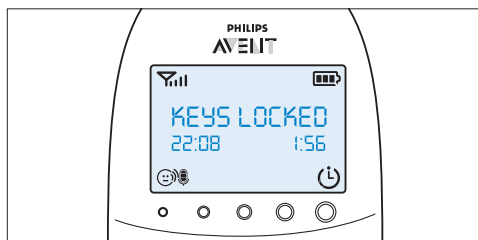

- 3 Norėdami išjungti užraktą paspauskite OK (gerai). Kai ekrane pasirodys pranešimas su instrukcijomis, spauskite + mygtuką 2 sekundes.

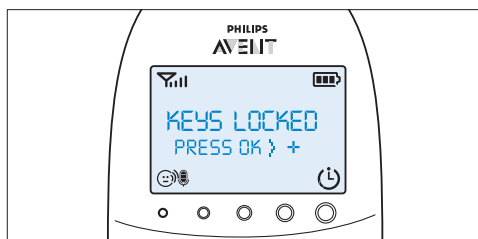

7.10.1 Pastabos

- Jei paspausite ne OK (gerai) mygtuką esant įjungtam užrakto režimui, įsijungs ekranas ir antroje eilutėje bus parašyta, kaip išjungti užraktą.
- Jei paspausite OK (gerai) mygtuką esant įjungtam užrakto režimui, antroje eilutėje bus parašyta, kokį kitą veiksmą reikia atlikti norint atrakinti mygtukus.
- Kai įjungtas mygtukų užraktas, kvietimą ir maitinimo laikmačio įspėjamąjį signalą galite sustabdyti paspausdami OK (gerai). Tokiu atveju mygtukų užraktas išlieka įjungtas.
- Kai veikiant mygtukų užraktui gaunate įspėjimą apie verkimą, temperatūrą ar drėgmę, pirmiausia išjunkite mygtukų užraktą, tada naudodamiesi meniu išjunkite įspėjimą apie verkimą ar temperatūrą.

8 Ant kaklo kabinamas dirželis

Prie kūdikių stebėjimo įrenginio pridedamas patogus kaklo dirželis. Naudodamiesi šiuo dirželiu tėvų įrenginį galite nešiotis su savimi.

8.0.1 Ant kaklo kabinamo dirželio prisegimas

- 1 Perkiškite kaklo dirželio gale esančią kilpą per angą tėvų įrenginio viršuje.

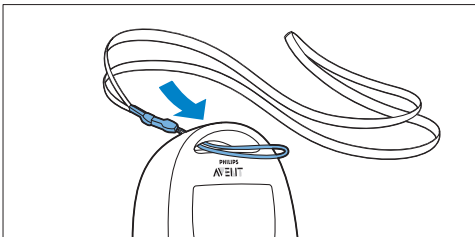

- 2 Prakiškite kaklo dirželį per kilpą ir stipriai patraukite.

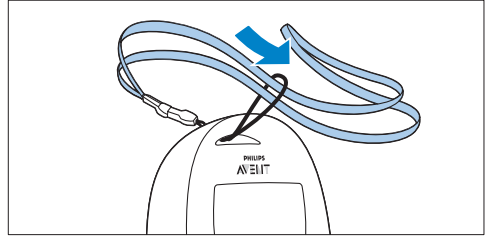

8.0.2 Ant kaklo kabinamo dirželio nuėmimas

- 1 Perkiškite kaklo dirželį per gale esančią kilpą.
- 2 Ištraukite gale esančią kilpą iš angos tėvų įrenginio viršuje.

9 Valymas ir priežiūra

⚠ Įspėjimas.

Tėvų įrenginio, kūdikio įrenginio ir tėvų įrenginio kroviklio nemerkite į vandenį ir neplaukite pakšė po tekančiu iš čiaupo vandeniu.

⚠ Įspėjimas.

Nenaudokite purškiamų ir / ar skystų valiklių.

- 1 Jei kūdikio įrenginys ir kroviklis prijungti prie maitinimo tinklo, atjunkite juos.
- 2 Tėvų įrenginį, kroviklį ir kūdikio įrenginį valykite sausa šluoste.
- 3 Adapterius valykite sausa šluoste.

10 Laikymas

Jei kurį laiką neketinate naudoti kūdikių stebėjimo įrenginio, atlikite tokius veiksmus:

- Išimkite neįkraunamas baterijas iš kūdikio įrenginio.
- Išimkite įkraunamas baterijas iš tėvų įrenginio.
- Tėvų įrenginį, kūdikio įrenginį ir adapterius laikykite vėsioje ir sausoje vietoje.

11 Priedų užsakymas

Norėdami įsigyti priedų ar atsarginių dalių, apsilankykite svetainėje **www.shop.philips.com/service** arba pas savo „Philips“ prekybos atstovą. Galite kreiptis į „Philips“ klientų aptarnavimo centrą savo šalyje (kontaktinės informacijos ieškokite visame pasaulyje galiojančios garantijos lankstinuke). Jei jūsų šalyje nėra klientų aptarnavimo centro, galite kreiptis į savo „Philips“ prekybos atstovą arba „Philips“ techninės priežiūros centrą.

12 Garantija ir pagalba

Prireikus informacijos ar pagalbos, apsilankykite „Philips“ svetainėje **www.philips.com/support** arba kreipkitės į savo šalies „Philips“ klientų aptarnavimo centrą (kontaktinės informacijos rasite visame pasaulyje galiojančios garantijos lankstinuke). Jei jūsų šalyje nėra klientų aptarnavimo centro, kreipkitės į vietinį „Philips“ prekybos atstovą arba „Philips“ techninės priežiūros centrą.

13 Dažnai užduodami klausimai

Šiame skyriuje pateikiami dažniausiai apie šį prietaisą užduodami klausimai. Jei nerasite atsakymų į jums kilusius klausimus, apsilankykite www.philips.com/support arba kreipkitės į savo šalies klientų aptarnavimo centrą.

Kas yra „Eco Max“ režimas? Kaip šis režimas padeda tausoti aplinką?

- „Eco Max“ režimas sukurtas tam, kad galėtumėte sumažinti kūdikių stebėjimo įrenginio energijos sąnaudas. Jei kūdikių stebėsite būdami netoliese, galite įjungti „Eco Max“ režimą. Įjungus „Eco Max“ režimą kūdikių stebėjimo įrenginys vartoja mažiau energijos, todėl tausoja aplinką.

Kodėl, paspaudus įrenginių įjungimo / išjungimo mygtukus, kūdikių įrenginio įjungimo lemputė ir tėvų įrenginio ryšio lemputė nepradedą šviesti?

- Galbūt tėvų įrenginio įkraunamos baterijos yra išsikrovusios, o tėvų įrenginys neįjungtas į elektros tinklą. Įkiškite mažą prietaiso kištuką į tėvų įrenginį ir įjunkite adapterį į sieninį elektros lizdą. Tada, norėdami užmegzti ryšį su kūdikių įrenginiu, paspauskite įjungimo / išjungimo mygtuką.
- Galbūt pakartotinai įkraunami arba vienkartinio naudojimo kūdikių įrenginio maitinimo elementai yra išseikvoti ir kūdikių įrenginys nėra įjungtas į el. tinklą. Pakeiskite vienkartinio naudojimo maitinimo elementus arba įjunkite kūdikių įrenginį į el. tinklą. Tada, norėdami užmegzti ryšį su tėvų įrenginiu, paspauskite įjungimo / išjungimo mygtuką.
- Jei tėvų įrenginio ryšio lemputė vis tiek nepradedą mirksėti raudonai, naudodami nustatymo iš naujo funkcija nustatykite įrenginius iš naujo ir atkurkite numatytuosius nustatymus.

Kodėl tėvų įrenginio „link“ (ryšio) lemputė nuolat mirksi raudonai ir kodėl ekrane rodomas pranešimas „NOT LINKED“ (nesusieta) arba „I AM LINKING“ (bandoma susieti)?

- Tėvų įrenginys ir kūdikių įrenginys gali būti per toli vienas nuo kito. Perkelkite tėvų įrenginį arčiau kūdikių įrenginio.
- Kūdikių įrenginys gali būti išjungtas. Įjunkite kūdikių įrenginį.

Kodėl kūdikių įrenginio baterijos būsenos lemputė mirksi raudonai?

- Kūdikių įrenginio vienkartinio naudojimo maitinimo elementai gali būti išseikvoję. Pakeiskite maitinimo elementus arba įjunkite kūdikių įrenginį į elektros tinklą (žr. skyrelį „Paruošimas naudoti“).

Kodėl pypsi tėvų įrenginys?

- Jei tėvų įrenginys pypsi, kai „link“ (ryšio) lemputė nuolatos mirksi raudonai, o ekrane rodomas pranešimas „NOT LINKED“ (nesusieta) arba „I AM LINKING“ (bandoma susieti), ryšys su kūdikio įrenginiu nutrūko. Perkelkite tėvų įrenginį arčiau kūdikio įrenginio arba įjunkite kūdikio įrenginį, jei jis išjungtas.
- Jei tėvų įrenginys pypsi, o ekrane rodomas išeikvoto maitinimo elemento simbolis, senka pakartotinai įkraunami tėvų įrenginio elementai. Įkraukite elementus.
- Jei tėvų įrenginyje nustatėte kambario temperatūros intervalą ir įjungėte temperatūros įspėjamąjį signalą, tėvų įrenginys pypsės temperatūrai nukritus žemiau nustatyto žemiausio lygio arba temperatūrai pakilus virš nustatyto aukščiausio lygio.
- Jei tėvų įrenginyje nustatėte drėgmės diapazoną ir įjungėte drėgmės įspėjamąjį signalą, tėvų įrenginys pypsės drėgmei nukritus žemiau nustatyto žemiausio lygio arba drėgmei pakilus virš nustatyto aukščiausio lygio.
- Kūdikio įrenginys gali būti išjungtas. Įjunkite kūdikio įrenginį.

Kodėl įrenginys skleidžia didelio dažnio garsą?

- Įrenginiai gali būti per arti vienas kito. Įsitikinkite, kad tėvų įrenginys ir kūdikio įrenginys yra bent per 1 metrą / 3,5 pėdas vienas nuo kito.
- Gali būti nustatytas per didelis tėvų įrenginio garsumas. Sumažinkite tėvų įrenginio garsumą.

Kodėl negirdžiu garso / kodėl negirdžiu, kai mano kūdikis verkia?

- Gali būti nustatytas per mažas tėvų įrenginio garsumas arba garsas gali būti išjungtas. Padidinkite tėvų įrenginio garsumą.
- Kūdikio įrenginio mikrofono jautrumo lygis gali būti per žemas. Naudodami tėvų įrenginio meniu, nustatykite didesnį mikrofono jautrumą.
- Kūdikio įrenginys ir tėvų įrenginys galbūt yra per toli vienas nuo kito. Sumažinkite atstumą tarp įrenginių.

Kodėl tėvų įrenginys per greitai reaguoja į pašalinius garsus?

- Kūdikio įrenginys taip pat fiksuoja kitus garsus. Perkelkite kūdikio įrenginį arčiau kūdikio (tačiau laikykitės minimalaus 1 metro / 3,5 pėdų atstumo).
- Kūdikio įrenginio mikrofono jautrumas gali būti per didelis. Naudodami tėvų įrenginio meniu, sumažinkite mikrofono jautrumą.

Kodėl į kūdikio verksmą tėvų įrenginys reaguoja per lėtai?

- Kūdikio įrenginio mikrofono jautrumas gali būti per mažas. Naudodami tėvų įrenginio meniu, padidinkite kūdikio įrenginio mikrofono jautrumą.
- „Eco Max“ režimas ir kūdikio įrenginio siunčiamas DECT signalas išjungiamas, tik kai kūdikis skleidžia garsus. „Eco Max“ režimą išjunkite, jei norite, kad kūdikio įrenginys nuolatos siųstų DECT signalus, o tėvų įrenginys greičiau reaguotų į kūdikio skleidžiamus garsus.

Kodėl kūdikio įrenginio vienkartinio naudojimo maitinimo elementai greitai išsikrauna?

- Gali būti nustatytas per didelis kūdikio įrenginio mikrofono jautrumas. Dėl to kūdikio įrenginys gali siųsti signalus dažniau. Naudodami tėvų įrenginio meniu, sumažinkite mikrofono jautrumą.
- Gali būti nustatytas per didelis kūdikio įrenginio garsumo lygis, todėl kūdikio įrenginys gali naudoti daugiau energijos. Sumažinkite kūdikio įrenginio garsumą.
- Galbūt nustatėte didžiausią temperatūrą, kuri yra žemesnė už esamą kambario temperatūrą ar mažiausią temperatūrą, kuri yra aukštesnė už esamą kambario temperatūrą. Kūdikio įrenginys ir toliau siunčia duomenis tėvų įrenginiui ir suvartoja daugiau energijos. Dėl to kūdikio įrenginio neįkraunamos baterijos greitai išsikrauna.

- Galbūt nustatėte didžiausią drėgmės diapazoną, kuris yra žemesnis už esamą kambario drėgmės lygį, ar mažiausią drėgmės diapazoną, kuris yra aukštesnis už esamą kambario drėgmės lygį. Kūdikių įrenginys ir toliau siunčia duomenis tėvų įrenginiui ir suvartoja daugiau energijos. Dėl to kūdikio įrenginio neįkraunamos baterijos greitai išsikrauna.
- Galbūt įjungėte naktinę lempele. Jei norite naudoti naktinę lempele, kūdikio įrenginį rekomenduojame prijungti prie elektros tinklo.

Kodėl tėvų įrenginio įkrovimo trukmė ilgesnė nei 10 valandų?

- Tėvų įrenginys įkrovimo metu gali būti įjungtas. Įkrovimo metu išjunkite tėvų įrenginį.

Nurodytas kūdikio stebėjimo siųstuvo veikimo diapazonas yra 330 metrų / 1000 pėdų. Kodėl mano kūdikio stebėjimo siųstuvus veikia daug mažesniu atstumu?

- Nurodytas atstumas galioja lauke, atviroje erdvėje. Name veikimo diapazoną riboja sienų ir / arba tarp jų esančių lubų kiekis bei tipas. Namu viduje veikimo diapazonas gali siekti iki 50 metrų / 150 pėdų.

Kodėl ryšys nuolat trūkinėja? Kodėl nutrūksta garsas?

- Turbūt kūdikio ir tėvų įrenginys yra netoli išorinių veikimo diapazono ribų. Padėkite tėvų įrenginį į kitą vietą arba sumažinkite atstumą tarp įrenginių. Atkreipkite dėmesį į tai, kad kiekvieną kartą užmegzti ryšį tarp prietaisų užtrunka apie 30 sekundžių.
- Galbūt padėjote įrenginį netoli siųstuvo ar kito DECT prietaiso, pvz., DECT telefono ar kito 1,8 GHz/1,9 GHz dažniu veikiančio kūdikio stebėjimo įrenginio. Patraukite tėvų įrenginį nuo kitų prietaisų tiek, kad ryšys vėl atsirastų.

Kas įvyksta nutrūkus elektros tiekimui?

- Jei tėvų įrenginys pakankamai įkrautas, jis toliau veiks nutrūkus elektros tiekimui. Jei kūdikio įrenginyje yra maitinimo elementai, nutrūkus elektros tiekimui jis taip pat veiks toliau.

Ar mano kūdikio stebėjimo siųstuvus apsaugotas nuo pasiklausymo ir trukdžių?

- Šio kūdikių stebėjimo įrenginio DECT technologija garantuoja, kad kita įranga nekelia trukdžių, o pasiklausymas neįmanomas.

Tėvų įrenginio veikimo laikas turėtų būti iki 18 valandų. Kodėl mano tėvų įrenginio veikimo laikas trumpesnis?

- Pirmą kartą įkrovus tėvų įrenginį, veikimo laikas yra trumpesnis nei 18 valandos. Įkraunamos baterijos visą pajėgumą pasiekia jas visiškai įkrovus ir iškrovus ne mažiau kaip keturis kartus.
- Gali būti nustatytas per didelis tėvų įrenginio garsumas, todėl tėvų įrenginys suvartoja daugiau energijos. Sumažinkite garsumą tėvų įrenginyje
- Gali būti nustatytas per didelis kūdikio įrenginio mikrofono jautrumo lygis, todėl tėvų įrenginys gali suvartoti daugiau energijos. Naudodami tėvų įrenginio meniu, sumažinkite tėvų mikrofono jautrumą.

Kodėl kraunant išjungtą tėvų įrenginį, baterijos būsenos indikatorius ekrane pasirodo tik po kurio laiko?

- Tai normalu. Kai tėvų įrenginys prijungiamas prie elektros lizdo išjungtas, jis pradeda veikti po kelių sekundžių. Kai jį prijungiate, tėvų įrenginys pirmiausia turi nustatyti, kad jis kraunamas, apskaičiuoti baterijos įkrovos lygį, tik tada gali būti parodytas baterijos būsenos indikatorius.

Kodėl tėvų įrenginio įkraunamos baterijos greitai išsikrauna?

- Pasibaigę įkraunamų baterijų naudojimo laikas. Reikia jas pakeisti. Jei norite užsisakyti naujas įkraunamas baterijas, žr. skyrių „Priedų užsakymas“.

Satura rādītājs

1	Ievads	230
2	Pārskats	231
3	Sagatavošana lietošanai	231
3.1	Mazuļa ierīce	231
3.2	Vecāku ierīce	233
4	Mazuļa uzrauga izmantošana	234
4.1	Mazuļa uzrauga novietošana	234
4.2	Vecāku ierīces un mazuļa ierīces savienošana	234
5	Mazuļa ierīces funkcijas un atgriezeniskā saite	236
5.1	Naktslampiņa	236
5.2	Šūpuļdziesmas funkcija	236
5.3	Projektors	237
5.4	Vecāku ierīces peidžeru savienojums	237
5.5	Bateriju statusa indikators	238
6	Vecāku ierīces funkcijas un atgriezeniskā saite	238
6.1	Iemidzināšanas izvēlne	238
6.2	Skaļums	241
6.3	Runāšanas funkcija	242
6.4	Nakts aptumšošanas režīms	243
6.5	Mazuļa ierīces trauksme "Tukša baterija"	243
6.6	Bateriju statusa indikācijas	243
6.7	Signāla stipruma indikators	245
6.8	Atiestatīšana	245
7	Vecāku ierīces izvēlne	246
7.1	Navigācija izvēlnē	246
7.2	Jūtība	246
7.3	Eco Max režīms	247
7.4	Barošanas taimeris	248
7.5	Temperatūra	249
7.6	Mitrums	250
7.7	Raudāšanas trauksme	251
7.8	Pulkstenis	251
7.9	Valoda	252
7.10	Bloķēšanas atslēga	252

8	Kakla siksnā	253
9	Tīrīšana un kopšana	253
10	Uzglabāšana	253
11	Piederumu pasūtīšana	254
12	Garantija un atbalsts	254
13	Biezāk uzdotie jautājumi	254

1 Ievads

Apsveicam ar pirkumu un laipni lūdzam Philips AVENT! Lai pilnībā gūtu labumu no Philips AVENT piedāvātā atbalsta, reģistrējiet savu produktu vietnē www.philips.com/welcome. Philips AVENT ar aizrautību ražo uzticamus un gādīgus izstrādājumus, kas sniedz vecākiem tik nepieciešamo atbalstu. Šis Philips AVENT mazuļa uzraugs sniedz diennakts atbalstu, ļaujot jums vienmēr skaidri dzirdēt savu mazuli bez jebkādam traucējošām skaņām. DECT tehnoloģija nodrošina ierīču darbību bez traucējumiem un kristālskaidru skaņu starp vecāku un mazuļa ierīci. Temperatūras sensors ļauj jums kontrolēt temperatūru mazuļa istabā un ļauj personalizēt iestatījumus, lai nodrošinātu komfortu jūsu mazuļa istabā. Šai mazuļa uzraudzības ierīcei ir mazuļa ierīce ar projektoru un vecāku ierīce ar īpašu nomierinošu ekrānu, kas sniedz iespēju kontrolēt mazuļa ierīces iemidzināšanas opcijas (naktslampiņa, šūpuļdziesmas un projektors) no attāluma.

2 Pārskats

• I Displejs

- 1 Signāla stipruma indikators
- 2 Eco Max indikators
- 3 Nakts aptumšošanas režīma simbols
- 4 Raudāšanas trauksmes indikators
- 5 Izslēgtas skaņas simbols
- 6 Baterijas statusa indikators
- 7 Mitruma brīdinājuma simbols
- 8 Navigācijas bultiņa
- 9 Temperatūras simbols
- 10 Ziņojumu lauks
- 11 Mikrofona jutīguma indikators
- 12 Naktslampiņas simbols
- 13 Šūpuļdziesmas simbols
- 14 Projektorā simbols
- 15 Taimera vai taimera atkārtojuma simbols

• II Vecāku ierīce

- 1 Ieslēgšanas/izslēgšanas poga
- 2 Poga TALK (Runāt)
- 3 Nakts aptumšošanas poga
- 4 - poga ritināšanai atpakaļ
- 5 Mikrofons
- 6 Savienojuma indikators
- 7 Displejs
- 8 Skaņas līmeņa indikatori
- 9 MENU (IZVĒLNE) poga
- 10 + poga ritināšanai uz priekšu
- 11 Bateriju statusa indikators
- 12 Poga OK (LABI)
- 13 Iemidzināšanas poga
- 14 Rokturis/kakla siksnas pievienošanas atvere
- 15 Atkārtojami uzlādējami bateriju nodaļījums
- 16 Atkārtoti uzlādējami bateriju nodaļījuma vāciņš
- 17 Lādēšanas kontaktu vietas
- 18 Atkārtoti uzlādējamas baterijas
- 19 Kakla siksnas
- 20 Adaptera spraudniša ligzda
- 21 Lādētājs
- 22 Adaptera spraudnītis
- 23 Adapteris

• III Mazuļa ierīce

- 1 Projektors
- 2 Naktslampiņa
- 3 Poga FIND (Atrast)
- 4 Mikrofons
- 5 Projektora iesl./izsl. poga
- 6 Nākamās šūpuļdziesmas poga
- 7 Šūpuļdziesmas atskaņošanas/apturēšanas poga
- 8 Skaļuma samazināšanas poga
- 9 Ieslēgšanas indikators
- 10 Ieslēgšanas/izslēgšanas poga
- 11 Bateriju statusa indikators
- 12 Naktslampiņas iesl./izsl. poga
- 13 Skaļuma palielināšanas poga
- 14 Mitruma sensors
- 15 Temperatūras sensors
- 16 Skaļrunis
- 17 Audio ierīces ligzda
- 18 Adaptera spraudniša ligzda
- 19 Nodaļījums parastām baterijām
- 20 Nodaļījuma vāciņš parastām baterijām
- 21 Adaptera spraudnītis
- 22 Adapteris
- 23 Papildu kabelis

3 Sagatavošana lietošanai

SVARĪGI: rūpīgi izlasiet drošības instrukcijas, pirms izmantot mazuļa uzraugu, un saglabājiet tās turpmākai atsaucei.

3.1 Mazuļa ierīce

Mazuļa ierīci var pieslēgt elektrotīklam. Lai nodrošinātu automātisku barošanas padevi elektrotīkla traucējumu gadījumā, iesakām ievietot vienreizējās lietošanas baterijas.

3.1.1 Ierīces izmantošana, pieslēdzot to elektrotīklam

- 1 Pievienojiet adapteri pie sienas kontaktligzdas un ielieciet ierīces spraudnīti mazuļa ierīcē.

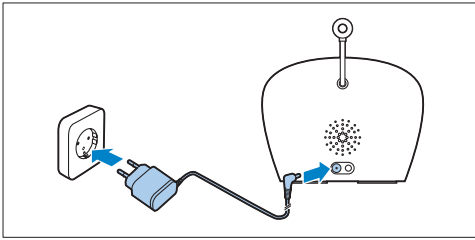

3.1.2 Vienreizējās lietošanas bateriju ievietošana

Elektrotīkla traucējumu gadījumā mazuļa ierīce var darboties ar četrām 1,5 V R6 AA baterijām (nav iekļautas komplektācijā).

Nelietojiet atkārtoti uzlādējamās baterijas. Mazuļa ierīcei nav uzlādēšanas funkcijas, un, ja atkārtoti uzlādējamās baterijas netiek lietotas, tās lēni izlādējas.

Brīdinājums!

Ievietojot parastās baterijas, atvienojiet mazuļa ierīci no elektrotīkla un pārlicinieties, vai jūsu rokas un ierīce ir sausas.

Piezīme.

Mazuļa ierīci ieteicams pieslēgt pie elektrotīkla, jo tai ir ierobežots darbības laiks, ja izmanto vienreizējās lietošanas sārma baterijas. Darbības laiks, izmantojot vienreizējās lietošanas baterijas, ir 24 stundas.

- 1 Piespiediet fiksatoru, lai atbrīvotu un noņemtu vienreizējās lietošanas bateriju nodalījuma vāciņu.

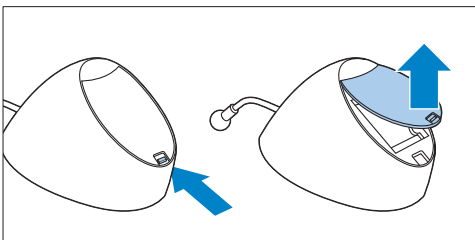

- 2 Ievietojiet četras vienreizējās lietošanas baterijas.

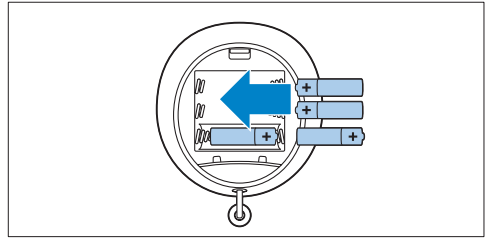

Piezīme.

Pārlicinieties, ka + un - poli ir vērsti pareizajā virzienā.

- 3 Lai vāciņu atliktu atpakaļ, vispirms ielieciet izciļņus vienreizējās lietošanas bateriju nodalījuma malas atverēs.

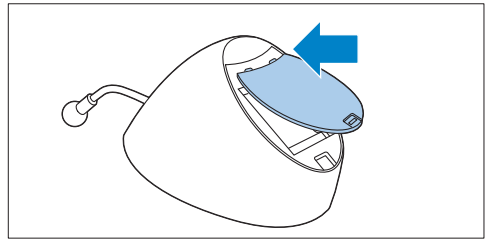

- 4 Pēc tam spiediet vāciņu uz leju, līdz fiksators tiek aizvērts un ir dzirdams klikšķis.

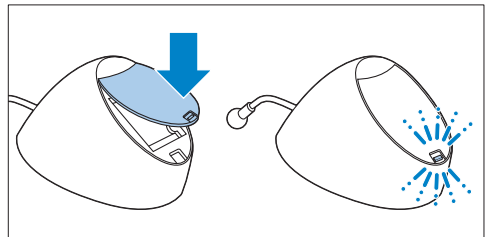

3.2 Vecāku ierīce

Vecāku ierīce darbojas ar divām lādējamām baterijām, kas tiek piegādātas kopā ar mazuļu uzraugu.

3.2.1 Lādējamo bateriju ievietošana

- 1 Bīdot noņemiet lādējamo bateriju nodalījuma vāciņu no vecāku ierīces.

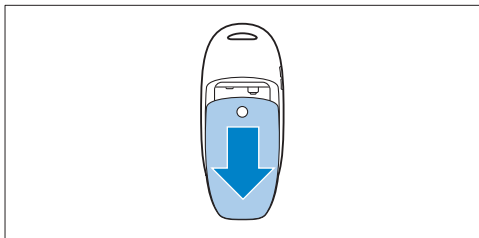

- 2 Ievietojiet atkārtoti uzlādējamās baterijas.

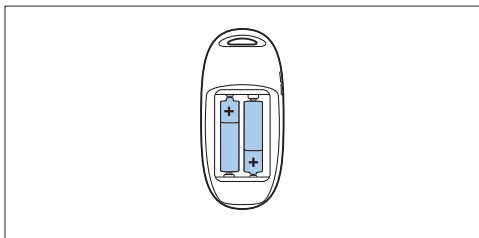

Piezīme.

Pārliecinieties, ka + un – bateriju poli tiek ievietoti pareizā virzienā.

- 3 Bīdot uzlieciet lādējamo bateriju nodalījuma vāciņu atpakaļ uz vecāku ierīces. Iespiediet vāciņu, līdz tas tiek nofiksēts un atskan klikšķis.

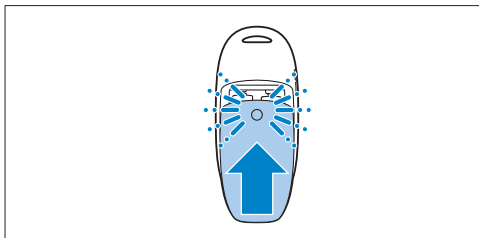

3.2.2 Vecāku ierīces lādēšana

Uzlādējiet vecāku ierīci pirms pirmās lietošanas reizes vai tad, kad vecāku ierīces bateriju uzlādes līmenis ir zems.

Svarīgi! Vecāku ierīce jālādē pilnas 10 stundas, lai tā darbotos 18 stundas, neizmantojot vadu.

- 1 Iespraidiet adaptera ierīces spraudnīti lādētāja aizmugurējā ligzdā. Pievienojiet adapteri pie sienas kontaktligzdas.

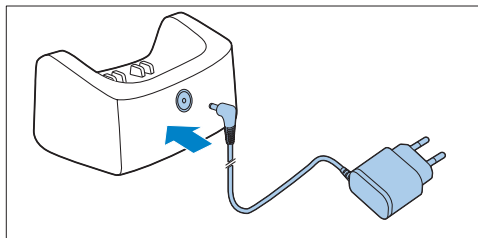

- 2 Ielieciet vecāku ierīci lādētājā.

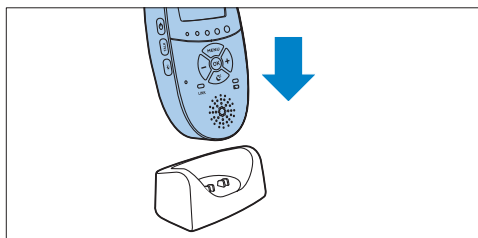

- Tiek ieslēgts displejs, un bateriju statusa indikators rāda, ka notiek vecāku ierīces lādēšana. Bateriju statusa rādījumus skatiet nodaļas "Vecāku ierīces funkcijas un atgriezeniskā saite" sadaļā "Bateriju statusa indikācijas".

- 3 Atstājiet vecāku ierīci lādētājā, kas pievienots elektrotīklam, kamēr baterijas ir pilnīgi uzlādētas.

Piezīme.

Sākot izmantot mazuļu uzraudzības ierīci, jāveic četri uzlādes un izlādes cikli, pirms lādējamās baterijas sasniedz pilnu ietilpību.

4 Mazuļa uzrauga izmantošana

4.1 Mazuļa uzrauga novietošana

Brīdinājums!

Ierīci glabāiet bērniem nepieejamā vietā. Nekādā gadījumā neievietojiet mazuļa ierīci mazuļa gultā vai sētiņā.

- 1 Tā kā mazuļa ierīces vads rada potenciālu nožņaugšanās risku, pārliecinieties, vai mazuļa ierīce un tās vads atrodas vismaz 1 metra/3,5 pēdu attālumā no mazuļa.

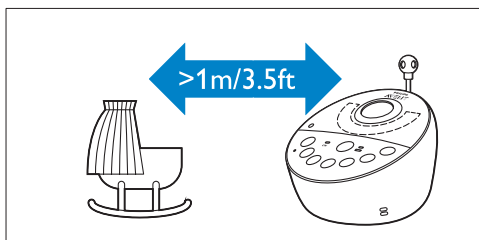

- 2 Lai novērstu augstas tonalitātes skaņu no vienas vai abām ierīcēm, pārliecinieties, vai vecāku ierīce atrodas vismaz 1 metra/3,5 pēdu attālumā no mazuļa ierīces.

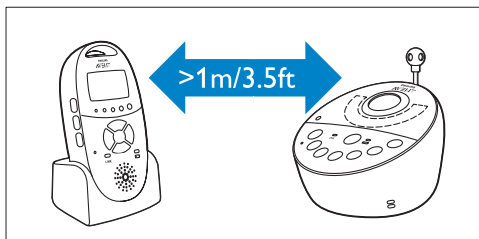

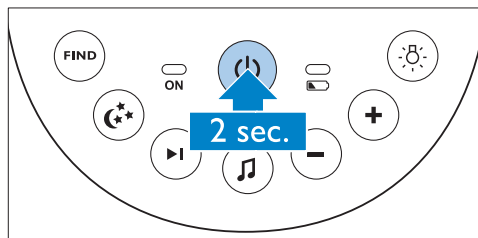

4.2 Vecāku ierīces un mazuļa ierīces savienošana

- 1 Nospiediet un paturiet mazuļa ierīces ieslēgšanas/izslēgšanas pogu  2 sekundes.

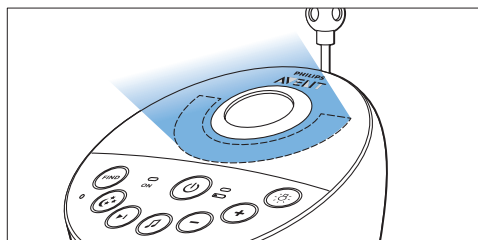

- Uz brīdi iedegas naktslampiņa, bateriju statusa indikators un ieslēgšanas indikators.



- 2 Nospiediet un paturiet vecāku ierīces ieslēgšanas/izslēgšanas pogu  2 sekundes.

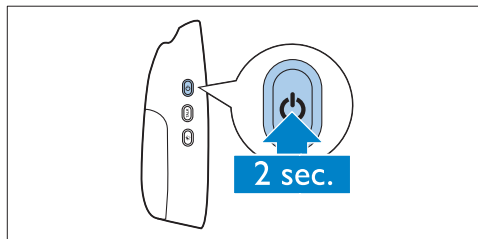

- Tiek ieslēgts displejs, kurā uz brīdi redzami visi indikatori un simboli. Pēc tam indikatori un simboli nodziest un tiek parādīts bateriju statusa indikators.

Piezīme.

Kad ieslēdzat vecāku ierīci pirmo reizi vai pēc atiestatīšanas, jāatlasa vēlamā displeja valoda (skatiet nodaļas "Vecāku ierīces izvēle" sadaļu "Valoda").

- Savienojuma lampiņa uz vecāku ierīces sāk mirgot sarkanā krāsā, un displejā parādās ziņojums “I AM LINKING” (Notiek savienojums).

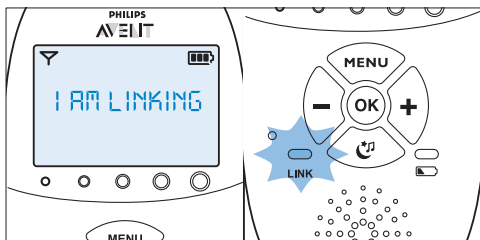

- Kad vecāku ierīce un mazuļa ierīce ir savienotas, savienojuma indikators iedegas zaļā krāsā. Displejā redzams signāla stipruma indikators un ziņojums “LINKED” (Savienots).

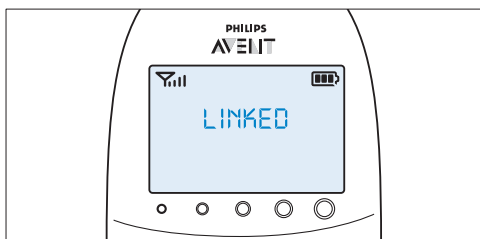

- Ja savienojums netiek izveidots 10 sekunžu laikā, displejā pārmaiņus tiek rādīti ziņojumi “NOT LINKED” (Nav savienots) un “I AM LINKING” (Notiek savienojuma izveide). Ja pēc 30 sekundēm joprojām nav izveidots savienojums, vecāku ierīce sāk pīkstēt un displejā redzams tikai ziņojums “NOT LINKED” (Nav savienots).

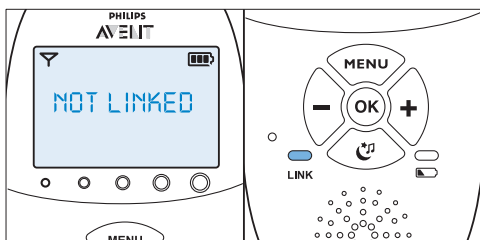

Kā rīkoties, ja netiek izveidots savienojums

- Vecāku ierīce, iespējams, neatrodas mazuļa ierīces diapazonā. Novietojiet vecāku ierīci tuvāk mazuļa ierīcei, taču ne tuvāk par 1 metru/3,5 pēdām.
- Mazuļa ierīce vai vecāku ierīce var zaudēt savienojumu, jo atrodas pārāk tuvu citai DECT ierīcei (piemēram, bezvadu tālrunim). Izslēdziet šo DECT ierīci vai novietojiet vecāku ierīci tālāk no šīs ierīces.
- Mazuļa ierīce iespējams ir izslēgta. Ieslēdziet mazuļa ierīci.

4.2.1 Darbības diapazons

- Gan standarta darbības režīmā ar Smart Eco, gan Eco Max režīmā darbības diapazons ir 330 metri/1000 pēdas ārpus telpām un līdz 50 metriem/150 pēdām iekštelpās.
- Mazuļa uzrauga darbības diapazons atšķiras atkarībā no apkārtējās vides un apstākļiem, kas izraisa traucējumus. Mitrī un slapji materiāli izraisa tik ievērojamus traucējumus, ka diapazona zudums iespējams līdz 100% apjomā. Lai uzzinātu par traucējumiem, ko izraisa sausi materiāli, skatiet tālāk esošo tabulu

Sausi materiāli	Materiālu biezums	Diapazona traucējumi
Koks, ģipsis, kartons, stikls (bez metāla, vadiem vai svina)	< 30 cm (12 collas)	0-10%
Ķieģeļi, saplāksnis	< 30 cm (12 collas)	5-35%
Dzelzsbetons	< 30 cm (12 collas)	30-100%
Metāla režģi vai stieņi	< 1 cm	90-100%
Metāla vai alumīnija loksnes	< 1 cm	100%

5 Mazuļa ierīces funkcijas un atgriezeniskā saite

5.1 Naktslampiņa

Naktslampiņa rada neuzkrītošu mirdzumu, kas nomierina mazuli.

- 1 Mazuļa ierīcē nospiediet naktslampiņas ieslēgšanas/izslēgšanas pogu, lai ieslēgtu naktslampiņu.

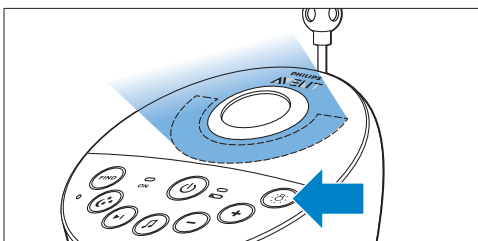

- Vecāku ierīces displejā tiek parādīts .
- 2 Vēlreiz nospiediet naktslampiņas ieslēgšanas/izslēgšanas pogu, lai izslēgtu naktslampiņu.
- Pirms naktslampiņa pilnīgi pazūd, tā pakāpeniski izbāl.
 - vairs nav redzams vecāku ierīces displejā.

5.2 Šūpuļdziesmas funkcija

- 1 Mazuļa ierīcē nospiediet šūpuļdziesmas atskaņošanas/apturēšanas pogu , lai atskaņotu pēdējo atlasīto šūpuļdziesmu.

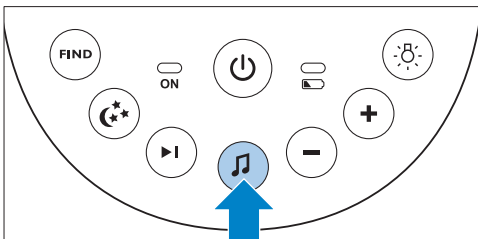

- Izvēlētā šūpuļdziesma tiek atkārtota iestatīto laika periodu.
- Ja iepriekš nav atlasīta neviena šūpuļdziesma, tiek atskaņota 1. šūpuļdziesma.

- 2 Nospiediet nākamās šūpuļdziesmas pogu , lai sarakstā atlasītu citu šūpuļdziesmu.

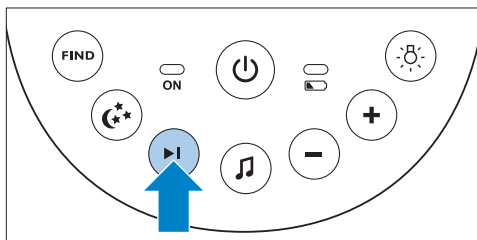

- Ja brīdī, kad nospiežat nākamās šūpuļdziesmas pogu , netiek atskaņota neviena šūpuļdziesma, tiek atskaņota pēdējā atlasītā šūpuļdziesma.
- Ja nospiežat nākamās šūpuļdziesmas pogu , kad tiek atskaņota šūpuļdziesma, tiek sākta nākamās šūpuļdziesmas atskaņošana.

- 3 Lai noregulētu šūpuļdziesmas skaņas līmeni, nospiediet skaļuma + vai - pogu uz mazuļa ierīces.

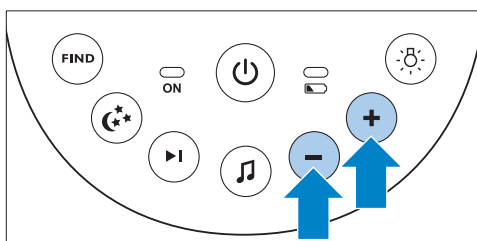

Piezīme.

Skaļruņa skaļumu mazuļa ierīcē var iestatīt tikai šūpuļdziesmas atskaņošanas laikā. Ja mazuļa ierīcē esat iestatījis lielāku šūpuļdziesmas skaļumu, skaņa būs skaļāka arī tad, ja izmantosiet vecāku ierīces sarunas funkciju.

- 4 Lai apturētu šūpuļdziesmas atskaņošanu pirms pagājis iestatītais laiks, nospiediet šūpuļdziesmas atskaņošanas/apturēšanas pogu uz mazuļa ierīces.

5.3 Projektors

Varat iemudināt mazuli, pateicoties krāsainām gaismas projekcijām uz griestiem, kas tiek attēlotas pēc projektorā ieslēgšanas.

- 1 Nospiediet projektorā ieslēgšanas/izslēgšanas pogu, lai ieslēgtu projektoru.

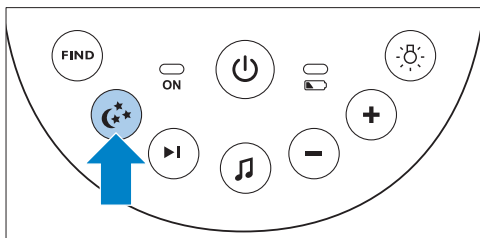

- Vecāku ierīces displejā parādās projektorā simbols.
- Pirms projektorā izstarotā projekcija tiek izgaismota ar pilnu intensitāti pēc 2 sekundēm. Tā tiek projicēta 8 sekundes un pēc tam izdzīst uz 2 sekundēm, kamēr izgaismojas nākamā projekcija.

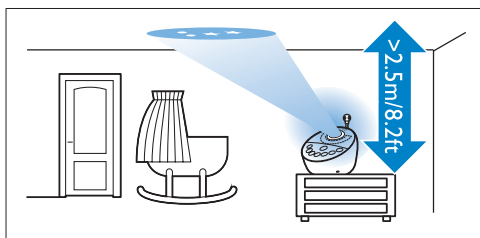

- Pieejamas sešas atšķirīgas projekcijas, un katra tiek projicēta 10 sekundes. Kad visas sešas projekcijas ir attēlotas, projektorā atkal sākas no 1. projekcijas. Projekcijas tiek atkārtotas iestatīto laika periodu (skatiet nodaļas "Vecāku ierīces funkcijas un atgriezeniskā saite" sadaļu "Projektors").

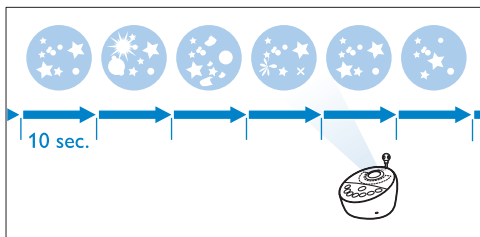

- 2 Lai izslēgtu projektoru pirms pagājis iestatītais laiks, vēlreiz nospiediet projektorā ieslēgšanas/izslēgšanas pogu.

- Projekcija izdzīst, un projektorā izslēdzas.
- Projektorā simbols displejā vairs nav redzams.

5.4 Vecāku ierīces peidžeru savienojums

Ja esat pazaudējis vecāku ierīci, varat izmantot pogu FIND (Atrast) uz mazuļa ierīces, lai atrastu vecāku ierīci.

ⓘ Piezīme.

Peidžera funkcija strādā tikai, kad ieslēgta vecāku ierīce.

- 1 Nospiediet pogu FIND (Atrast) uz mazuļa ierīces.

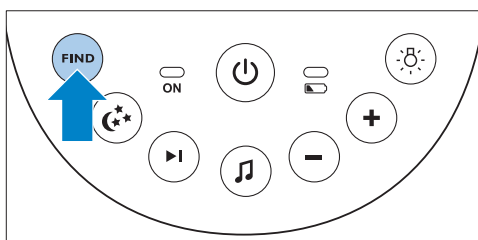

- Vecāku ierīces displejā redzams ziņojums "PAGING" (Notiek izsaukšana), un no vecāku ierīces atskan trauksmes signāls.

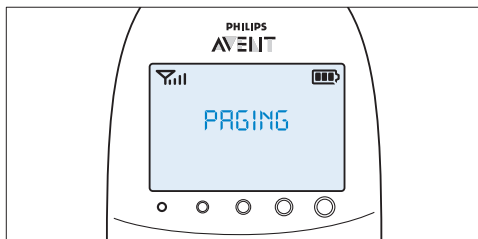

- 2** Lai pārtrauktu trauksmes signālu, vēlreiz nospiediet pogu FIND (Atrast) uz mazuļa ierīces vai jebkuru pogu uz vecāku ierīces.

Piezīme.

Izsaukuma trauksmes signāls tiek automātiski pārtraukts pēc 2 minūtēm.

Piezīme.

Mazuļa ierīci ieteicams pieslēgt pie elektrotīkla, jo tai ir ierobežots darbības laiks, ja izmanto vienreizējās lietošanas sārma baterijas. Darbības laiks, izmantojot vienreizējās lietošanas baterijas, ir 24 stundas.

5.5 Bateriju statusa indikators

- 1** Bateriju statusa indikators deg nepārtrauktā zaļā krāsā, kad mazuļa ierīce darbojas no bateriju strāvas un baterijās ir pietiekami daudz enerģijas.

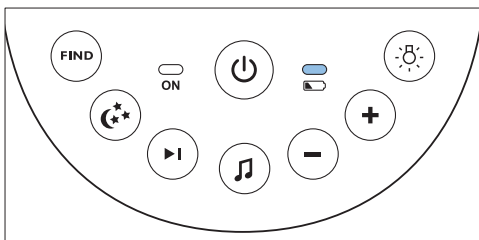

- 2** Bateriju statusa indikators ātri mirgo sarkanā krāsā, kad baterijām ir zems uzlādes līmenis, ja mazuļa ierīce darbojas no bateriju strāvas.

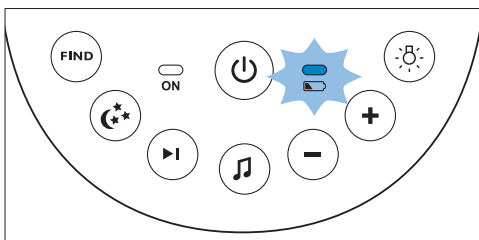

- Nomainiet baterijas, ja tām ir zems uzlādes līmenis.
- Ja baterijas izlādējas, kad mazuļa ierīce darbojas ar bateriju strāvu, mazuļa ierīce tiek izslēgta un vecāku ierīcē tiek zaudēts savienojums ar mazuļa ierīci.

6 Vecāku ierīces funkcijas un atgriezeniskā saite

6.1 Iemidzināšanas izvēlne

Vecāku ierīcei ir atsevišķa iemidzināšanas izvēlne visām iemidzināšanas funkcijām: naktslampiņai, šūpuļdziesmām un projektoram. Lai to atvērtu, nospiediet iemidzināšanas pogu. Šajā izvēlnē varat attālināti izmantot mazuļa ierīces naktslampiņu, šūpuļdziesmas un projektoru.

- 1** Lai atvērtu iemidzināšanas izvēlni, nospiediet iemidzināšanas pogu.

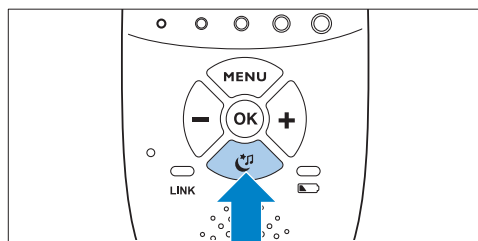

- Parādās iemidzināšanas izvēlnes ekrāns. Šajā ekrānā redzamas trīs mazuļa ierīces funkcijas: naktslampiņa, šūpuļdziesma un projektor. Katrai funkcijai pieejami divi segmenti: ieslēgšanas/izslēgšanas izvēles lauks un opciju izvēlnes lauks.

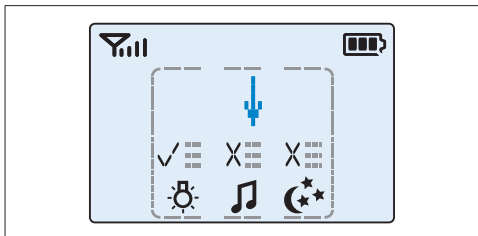

Piezīme.

Ja nospiežat nevienu pogu 7 sekunžu laikā, iemidzināšanas izvēlnē tiek aizvērta un displejs atgriežas parastā stāvoklī.

- 2 Izmantojiet + un - pogas, lai norādītu ar bultiņu uz iemidzināšanas funkciju.

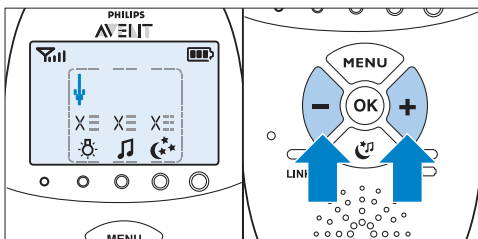

- 3 Lai ieslēgtu vai izslēgtu iemidzināšanas funkciju, nospiediet OK (Labi).

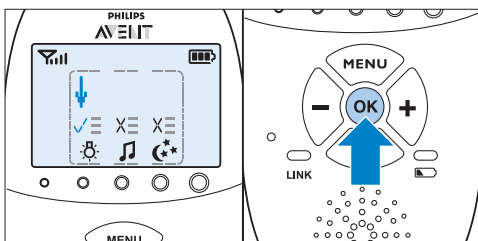

- Ja funkcija ir ieslēgta, virs funkcijas simbola redzams ķeksītis.

- Ja funkcija ir izslēgta, virs funkcijas simbola redzams krusts.

- 4 Lai atvērtu izvēlni ar funkcijas opcijām, pārvietojiet bultiņu virs opciju lauka un nospiediet OK (Labi).

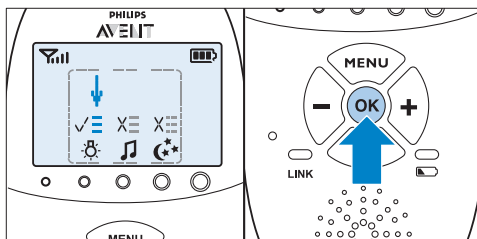

- 5 Izmantojiet - un + pogas, lai navigētu opciju sarakstā, un nospiediet OK (Labi), lai izvēlētos opciju.

- 6 Lai aizvērtu iemidzināšanas izvēlni, nospiediet iemidzināšanas pogu.

6.1.1 Naktslampiņa

Šī iemidzināšanas funkcija sniedz iespēju ieslēgt vai izslēgt naktslampiņu un iestatīt naktslampiņas taimeru.

- 1 Lai izvēlētos naktslampiņas funkciju, izmantojiet + un - pogas, lai pārvietotu bultiņu virs naktslampiņas simbola, un nospiediet OK (Labi), lai ieslēgtu vai izslēgtu naktslampiņu.

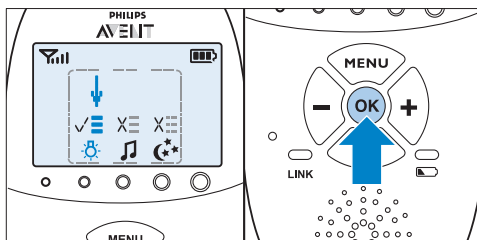

- 2 Lai atvērtu izvēlni ar naktslampiņas opcijām, norādiet ar bultiņu opciju izvēlnes laukā un nospiediet OK (Labi), lai apstiprinātu.

- 3** Varat iestatīt naktslampiņas taimeru uz 5 līdz 20 minūtēm vai atstāt naktslampiņu degam pastāvīgi. Nospiediet OK (Labi), lai apstiprinātu.

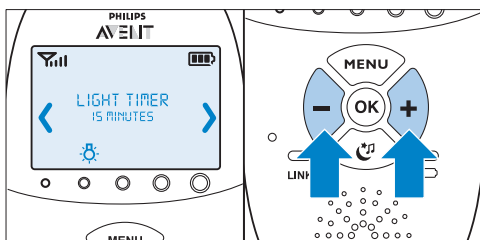

- Ja ieslēdzāt naktslampiņu, vecāku ierīces displejā redzams naktslampiņas simbols, kad nospiežat iemidzināšanas pogu, lai aizvērtu iemidzināšanas ekrānu.
- Ja esat iestatījis naktslampiņas taimeru, pēc iestatītā laika perioda naktslampiņa izslēdzas automātiski un vecāku ierīces displejā vairs nav redzams naktslampiņas simbols.
- Ja naktslampiņa deg nepārtraukti, varat to izslēgt vecāku ierīces iemidzināšanas ekrānā vai nospiegt naktslampiņas pogu mazuļa ierīcē.

6.1.2 Šūpuļdziesma

Šī iemidzināšanas funkcija sniedz iespēju izvēlēties šūpuļdziesmas atskaņošanas opcijas un iestatīt šūpuļdziesmas taimeru.

- 1** Lai izvēlētos šūpuļdziesmas funkciju, izmantojiet + un - pogas, lai pārvietotu bultiņu virs šūpuļdziesmas simbola, un nospiediet OK (Labi), lai atskaņotu šūpuļdziesmu vai apturētu atskaņošanu.

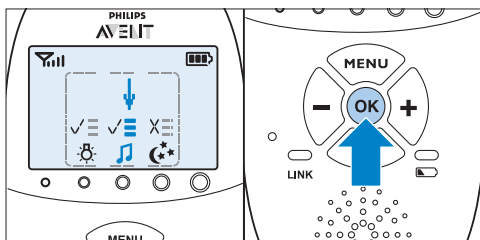

- 2** Lai atvērtu izvēlni ar šūpuļdziesmas opcijām, norādiet ar bultiņu opciju izvēlnes laukā un nospiediet OK (Labi), lai apstiprinātu.

- 3** Izvēlnē varat izvēlēties vairākas opcijas:
- Izvēlieties šūpuļdziesmu no iepriekš saglabātu šūpuļdziesmu saraksta. Iepriekš izvēlēta pēdējā atskaņotā šūpuļdziesma. Ja iepriekš nav veikta izvēle, iepriekš izvēlēta 1. šūpuļdziesma.

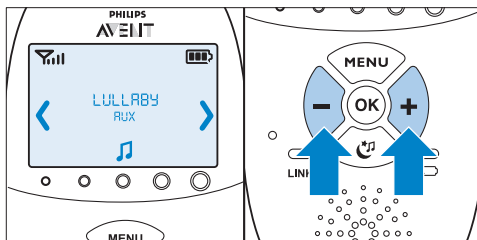

- Varat arī izvēlēties "Play all" (Atskaņot visu), lai atskaņotu visas iepriekš saglabātās šūpuļdziesmas.
- Izvēlieties "Aux" (Papildu) un izvēlieties ierakstu, ja vēlaties atskaņot mūziku no ārēja audio atskaņotāja. Lai atskaņotu mūziku no ārēja audio atskaņotāja, pievienojiet šo atskaņotāju audio ierīču ligzdā mazuļa ierīces aizmugurē (Aux-in) ar piegādāto papildu kabeli. Skaļuma regulēšana jāveic audio atskaņotājā, jo mazuļa ierīces skaļuma regulēšanas + un - pogas nedarbojas ārēju audio ierīču gadījumā.
- Nospiediet OK (Labi), lai apstiprinātu izvēli.

- 4** Varat iestatīt šūpuļdziesmas taimeru uz laiku no 5 līdz 20 minūtēm vai izvēlēties atskaņot šūpuļdziesmas bez pārtraukuma. Nospiediet OK (Labi), lai apstiprinātu taimera iestatījumu.

- *Ja izvēlējāties šūpuļdziesmas atskaņošanu, vecāku ierīces displejā redzams šūpuļdziesmas simbols, kad nospiežat iemidzināšanas pogu, lai aizvērtu iemidzināšanas ekrānu. Atskaņotās šūpuļdziesmas nosaukums 2 sekundes tiek parādīts ziņojumu lauka otrajā rindīņā.*

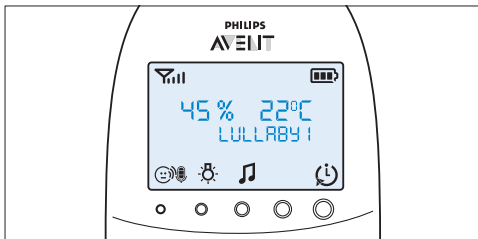

- *Ja esat iestatījis šūpuļdziesmas taimeri, pēc iestatītā laika perioda šūpuļdziesmas funkcija izslēdzas un vecāku ierīces displejā vairs nav redzams šūpuļdziesmas simbols.*
- *Ja izvēlaties nepārtrauktu šūpuļdziesmu atskaņošanu, izslēdziet šūpuļdziesmu atskaņošanu iemidzināšanas ekrānā vai nospiediet šūpuļdziesmas atskaņošanas/ apturēšanas pogu  mazuļa ierīcē.*

6.1.3 Projektors

Šī iemidzināšanas funkcija sniedz iespēju ieslēgt mazuļa ierīces projektoru un ieprogrammēt projekcijas ilgumu.

- 1 Lai izvēlētos projektoru funkciju, izmantojiet + un - pogas, lai pārvietotu bultiņu virs projektoru simbola, un nospiediet OK (Labi), lai ieslēgtu vai izslēgtu projektoru.

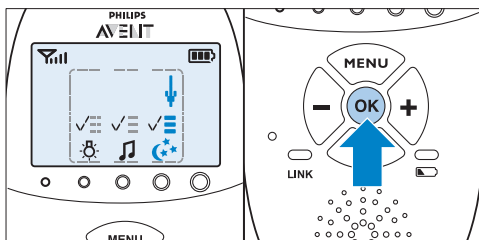

- 2 Lai atvērtu izvēlni ar projektoru opcijām, norādiet ar bultiņu opciju izvēlnes laukā un nospiediet OK (Labi), lai apstiprinātu.
- 3 Varat iestatīt projektoru taimeri uz 5 līdz 20 minūtēm vai atstāt projektoru ieslēgtu pastāvīgi. Nospiediet OK (Labi), lai apstiprinātu.

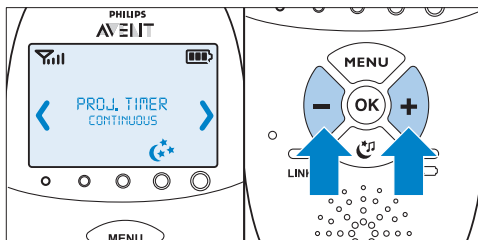

- *Ja ieslēdzāt projektoru, projektoru simbols ir redzams vecāku ierīces displejā, kad aizverat iemidzināšanas ekrānu, nospiežot iemidzināšanas pogu.*
- *Ja esat iestatījis projektoru taimeri, pēc iestatītā laika perioda projektoru izslēdzas automātiski un vecāku ierīces displejā vairs nav redzams projektoru simbols.*
- *Ja projektoru darbojas nepārtraukti, izslēdziet to iemidzināšanas ekrānā. Pēc tam projektoru simbols vairs nav redzams vecāku ierīces displejā.*

6.2 Skaļums

Skaļumu var iestatīt, ja izvēlne nav aktīva. Pieejami vairāki skaļuma līmeņi un skaļuma izslēgšanas iestatījums.

6.2.1 Skaļuma līmeņa iestatīšana

- 1 Vienreiz nospiediet pogu + vai -.
 - *Displejā tiek parādīts pašreizējais skaļuma līmenis.*
- 2 Nospiediet + pogu, lai palielinātu skaļumu, vai nospiediet - pogu, lai samazinātu skaļumu.
 - *Vecāku ierīce pīkst pie katras skaļuma maiņas pakāpes*

- Kad sasniegts maksimālais skaļums, vecāku ierīce nopīkst divreiz.

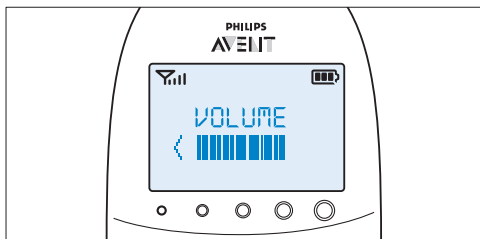

- Ja ilgāk nekā 2 sekundes nav nospiesta neviena poga, skaļuma līmeņa rādījums pazūd un skaļuma iestatījums tiek saglabāts.

6.2.2 Skaļums izslēgts

Zem mazākā skaļuma iestatījuma ir izslēgta skaļuma iestatījums.

- 1 Vienreiz nospiediet pogu + vai -.
 - Displejā tiek parādīts pašreizējais skaļuma līmenis.
- 2 Nospiediet un turiet pogu - ilgāk nekā 2 sekundes, lai izslēgtu skaļumu.
 - Displejā parādās ziņojums "MUTE" (Skaļums izsl.) un izslēgtas skaņas simbols.

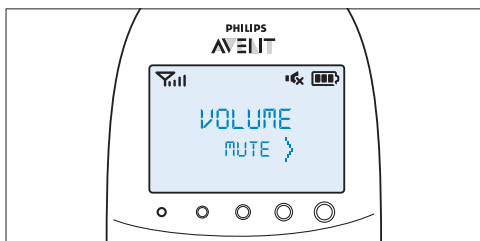

⚠ Piezīme.

Ja skaļums ir izslēgts, par mazuļa radītajām skaņām informē tikai skaņas līmeņa indikatori.

6.3 Runāšanas funkcija

Varat izmantot pogu TALK (Runāt) uz vecāku ierīces, lai sarunātos ar savu mazuli (piem., lai mierinātu mazuli).

- 1 Nospiediet un turiet nospiestu pogu TALK (Runāt) un skaidri runājiet vecāku ierīces priekšpusē esošajā mikrofonā 15-30 cm (0,5-1 pēdas) attālumā.

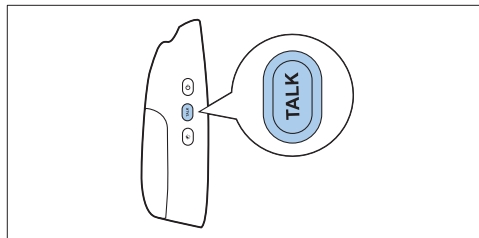

⚠ Piezīme.

Ja esat iestatījis lielāku šūpuļdziesmas skaļumu mazuļa ierīcē, skaņa būs skaļāka arī tad, ja izmantosiet vecāku ierīces sarunas funkciju.

- Savienojuma indikators sāk mirgot zaļā krāsā, un displejā tiek parādīts ziņojums "TALK" (Runa).

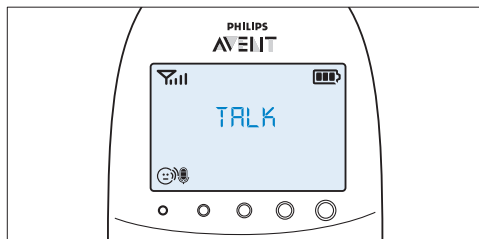

- 2 Atlaidiet pogu TALK (Runāt), kad vairs nerunājat.

6.4 Nakts aptumšošanas režīms

Nakts aptumšošanas režīmā tiek samazināta lampiņu un displeja apgaismojuma intensitāte, kā arī tiek samazināts trauksmes signālu skaļums.

- 1 Nospiediet nakts aptumšošanas pogu, lai aktivizētu nakts aptumšošanas režīmu.

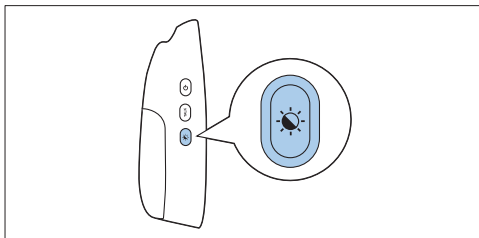

- Displejā redzams nakts aptumšošanas režīma simbols.
 - Tiek aptumšoti skaļuma līmeņa indikatori un savienojuma indikators.
 - Tiek aptumšota displeja pretgaisma.
 - Tiek samazināts vecāku ierīcē iestatīto skaņas signālu skaļums.
- 2 Lai pārslēgtu atpakaļ uz standarta darbības režīmu, vēlreiz nospiediet nakts aptumšošanas pogu.
 - Displejā nodziest nakts aptumšošanas režīma simbols.
 - Tiek atjaunots skaņas līmeņa indikators un savienojuma indikatora normālais spilgtums.
 - Tiek atjaunots displeja pretgaismas spilgtums.
 - Skaņas signāli skan normālā skaļumā.

6.5 Mazuļa ierīces trauksme “Tukša baterija”

- 1 Ja mazuļa ierīce darbojas ar baterijām un to uzlādes līmenis ir zems, vecāku ierīcē tiek aktivizēti šādi signāli:
 - Displeja ziņojumu lauka pirmajā rindā redzams teksts “BABY UNIT” (Mazuļa ierīce).
 - Ekrāna otrajā rindā tiek rītināts ziņojums “Change batteries” (Nomainiet baterijas).

- Vecāku ierīce pīkst ik pēc 10 sekundēm pirmo 3 minūšu laikā. Pēc 3 minūtēm vecāku ierīce pīkst ik pēc vienas minūtes.

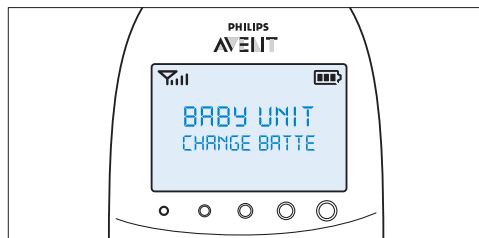

- 2 Ja laicīgi nomainīsiet baterijas, savienojums ar mazuļa ierīci tiks zaudēts.
 - Ziņojumu lauka otrajā rindā pārmaiņus tiek rādīts ziņojums “Not linked” (Nav savienots) un “Change batteries” (Nomainiet baterijas).

⚠ Piezīme.

Ja vienlaikus izlādējas gan vecāku ierīces, gan mazuļa ierīces baterijas, vecāku ierīces displejā vispirms tiek parādīts ziņojums par zemo vecāku ierīces bateriju uzlādes līmeni. Kad vecāku ierīce ir uzlādēta, vecāku ierīces displejā tiek parādīts ziņojums par zemo mazuļa ierīces bateriju uzlādes līmeni.

6.6 Bateriju statusa indikācijas

Bateriju uzlādes statuss ir norādīts displejā, izmantojot bateriju statusa indikatoru un teksta ziņojumus.

6.6.1 Tukša baterija

Ja lādējamo bateriju uzlādes līmenis ir zems, atlikušais darbības laiks ir vismaz 30 minūtes, ja mazuļa uzraudzības ierīce darbojas normālā režīmā ar visaugstākajiem iestatījumiem.

- 1 Bateriju statusa indikators displejā ir tukšs un mirgo.
- 2 Displejā redzams ziņojums “BATTERY LOW” (Tukša baterija).
- 3 Bateriju statusa indikators lēni mirgo sarkanā krāsā.

- 4 Vecāku ierīce pīkst ik pēc 10 sekundēm pirmo 3 minūšu laikā. Pēc tam tā turpina pīkstēt ik pēc minūtes.

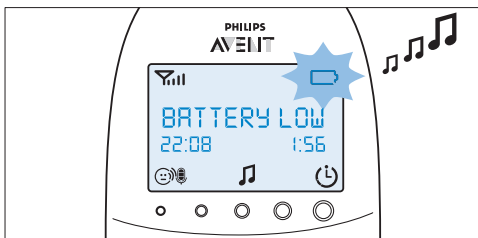

6.6.2 Akumulators izlādējies

- 1 Ja lādējamās baterijas ir gandrīz tukšas, bateriju statusa indikators ātri mirgo sarkanā krāsā.

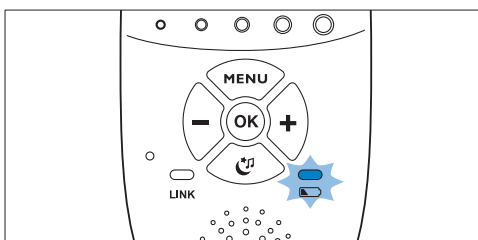

- 2 Ja nepievienojat vecāku ierīci elektropadevei, notiek šādas aktivitātes norādītājā secībā:
- 1 Tiek zaudēts savienojums ar mazuļa ierīci.
 - 2 Tiek izslēgts displejs.
 - 3 Tiek izslēgta vecāku ierīce.

Piezīme.

Ja vecāku ierīce tiek ieslēgta, kad tās lādējamās baterijas ir gandrīz tukšas, displejs tiek ieslēgts. Displejā 2 sekundes tiek rādīts paziņojums "BATTERY LOW" (Tukša baterija), pēc tam vecāku ierīce tiek izslēgta.

6.6.3 Lādēšana

Iespraidiet spraudnīti lādētājā un pievienojiet lādētāju pie sienas kontaktligzdas. Ielieciet vecāku ierīci lādētājā. Kamēr tiek lādēta vecāku ierīce, pēc kārtas notiek šādas darbības:

- 1 Uz 4 sekundēm tiek ieslēgts displejs, un ekrānā 2 sekundes redzams teksts "CHARGING" (Notiek uzlāde).
- 2 Kad vecāku ierīce ir pievienota elektrotīklam, bateriju statusa indikators nepārtraukti deg zaļā krāsā.
- 3 Sāk mirgot bateriju statusa indikatora pirmais segments, norādot, ka notiek lādējamo bateriju lādēšana.

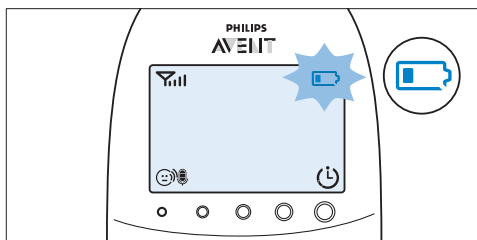

- 4 Otrais bateriju statusa indikatora segments sāk mirgot, kad lādējamās baterijas ir uzlādētas par vairāk nekā 30% no kapacitātes.

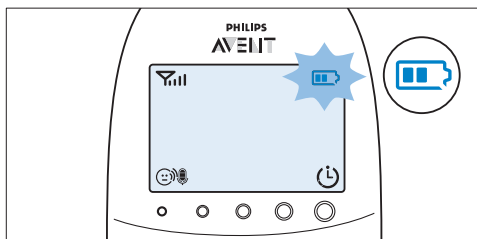

- 5 Trešais bateriju statusa indikatora segments sāk mirgot, kad lādējamās baterijas ir uzlādētas par vairāk nekā 50% no kapacitātes.

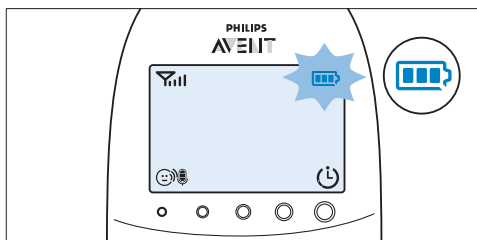

- 6** Kad lādējamās baterijas ir pilnīgi uzlādētas:
- Pārstāj mirgot trešais bateriju statusa indikatora segments.
 - Displejs tiek ieslēgts uz 4 sekundēm, un tajā redzams ziņojums "BATTERY FULL" (Pilna baterija).

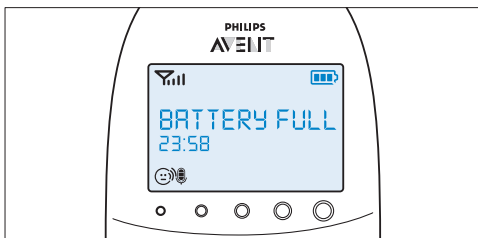

- 7** Atvienojiet vecāku ierīci no elektropadeves. Tā ir gatava lietošanai bez vada.

ⓘ Piezīme.

Vecāku ierīci var uzlādēt, kad tā ir izslēgta. Šajā gadījumā displejs ir izslēgts. Bateriju statusa indikators ir ieslēgts, taču tas nerāda uzlādes statusu. Šis indikators paliek ieslēgts un nepārtraukti deg zaļā krāsā, kamēr vien vecāku ierīce ir pievienota elektrotīklam.

ⓘ Piezīme.

Ja lādējamās baterijas ļoti ātri izlādējas, to darbmūžs ir beidzies un tās jānomaina. Lai pasūtītu jaunas lādējamās baterijas, skatiet nodaļu "Piederumu pasūtīšana".

6.7 Signāla stipruma indikators

6.7.1 Smart Eco režīmā

Smart Eco režīms ir standarta darba režīms. Šajā režīmā DECT signāla stiprums ir atkarīgs no attāluma starp mazuļa ierīci un vecāku ierīci.

- Ja signāla stipruma indikatoram ir 4 joslas, savienojums starp mazuļa ierīci un vecāku ierīci ir ļoti labs.
- Ja signāla stipruma indikatoram ir 1 josla vai neviens joslas, mazuļa ierīces signāls ir ļoti vājš vai nav pieejams. Novietojiet vecāku ierīci tuvāk mazuļa ierīcei, lai iegūtu labāku signālu.

6.7.2 Eco Max režīmā

Šajā režīmā DECT signāls no mazuļa ierīces uz vecāku ierīci ir izslēgts.

- Ja DECT signāls ir izslēgts, signāla stipruma indikatoram nav neviens joslas, pat ja vecāku ierīce atrodas mazuļa ierīces diapazonā
- Kad mazuļa ierīce sāk raidīt DECT signālu, jo bērns rada skaņas, displejs tiek ieslēgts un signāla stipruma indikators rāda mazuļa ierīces un vecāku ierīces savienojuma kvalitāti.
- Papildinformāciju par Eco Max režīmu skatiet nodaļas "Vecāku ierīces izvēlne" sadaļā "Eco Max režīms".

6.8 Atiestatīšana

Izmantojot šo funkciju, varat atiestatīt vecāku ierīci un mazuļa ierīci, atjaunojot rūpnīcas noklusējuma iestatījumus.

- 1** Izslēdziet ierīci.
- 2** Nospiediet un turiet nospiestu - pogu.
- 3** Atkal ieslēdziet ierīci, turot nospiestu - pogu.

6.8.1 Noklusējuma iestatījumi

Vecāku ierīce

- Valoda: angļu
- Skalruņa skaļums: 3
- Mikrofona jutīgums: 3
- Nakts aptumšošanas režīms: izslēgts
- Temperatūras trauksme: izslēgta
- "Zemas temperatūras" trauksme: 14 °C (57 °F)
- "Augstas temperatūras" trauksme: 35 °C (95 °F)
- Temperatūras skala: pēc Celsija
- Mitruma trauksme: izslēgta
- Eco Max režīms: izslēgts
- Barošanas taimeris: 02:00
- Barošanas taimeris: apturēts
- Vibrācijas trauksme: izslēgta
- Raudāšanas trauksmes vibrācija: izslēgta
- Pulkstenis: paslēpts
- Šūpuldziesmas taimeris: 15 min.
- Projektora taimeris: 15 min.

Mazuļa ierīce

- Skaļruņu skaļuma līmenis: 4
- Naktslampiņa: izsl.
- Projektors: izsl.
- Naktslampiņas iestatījums: manuāls
- Šūpuļdziesma: izslēgta (atlasīta 1. šūpuļdziesma)

7 Vecāku ierīces izvēlne

Visas tālākajās nodaļās aprakstītās funkcijas var darbināt, izmantojot vecāku ierīces izvēlni.

7.1 Navigācija izvēlnē

Piezīme.

Dažas izvēlnes funkcijas darbojas tikai tad, ja mazuļa ierīce un vecāku ierīce ir savienotas.

- 1** Lai atvērtu izvēlni, nospiediet pogu MENU (Izvēlnē).

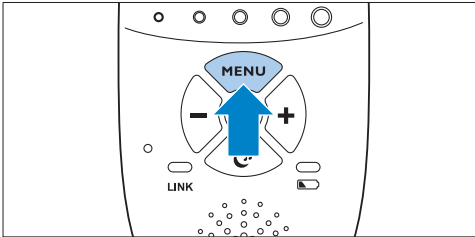

- *Uz displeja parādās pirmā izvēlnes iespēja.*

- 2** Izmantojiet + pogu, lai pārietu pie nākamās opcijas, un - pogu, lai pārietu pie iepriekšējās opcijas.

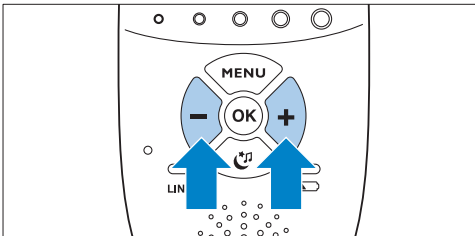

Piezīme.

Bultiņa displejā norāda, kurā virzienā varat pārvietoties.

- 3** Nospiediet LABI pogu, lai apstiprinātu savu izvēlni.

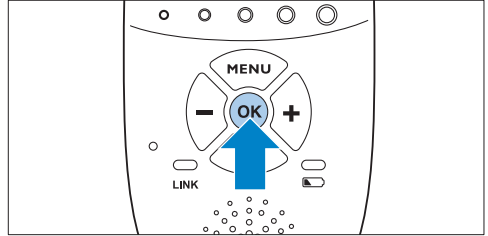

Piezīme.

Nospiediet pogu MENU (Izvēlnē), ja vēlaties iziet no izvēlnes, neveicot nekādas izmaiņas. Ja izvēlnē ilgāk nekā 20 sekundes netiek veikta ievade, tā tiek aizvērta automātiski.

7.2 Jūtība

Šī opcija vecāku ierīces izvēlnē sniedz iespēju iestatīt mazuļa ierīces mikroфона jutību. Mikroфона jutība nosaka, kādu skaņas līmeni uztver mazuļa ierīce, piem., jūs vēlēšities dzirdēt, kad mazulis raud, taču jūs neinteresēs mazuļa bubināšana.

- 1** Izvēlnē atlasiet jutību, izmantojot + un - pogas, un nospiediet OK (Labi), lai apstiprinātu.
- 2** Izmantojiet + un - pogas, lai palielinātu vai samazinātu mikroфона jutību. Jutības indikatoram displejā ir četri segmenti.
 - *Ja visi segmenti ir aizpildīti, jutības līmenis ir visaugstākais.*

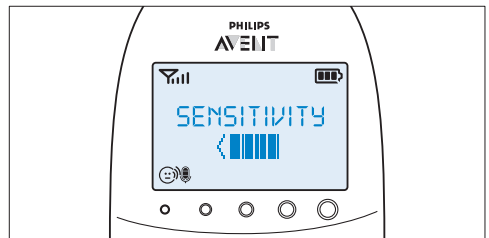

- *Ja visi segmenti ir tukši, jutības līmenis ir viszemākais.*

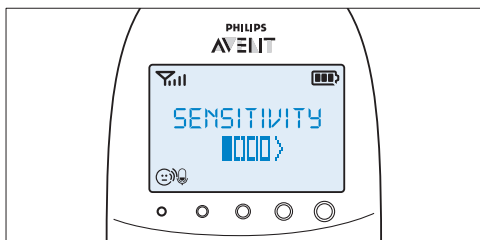

- 3 Nospiediet OK (Labi), lai apstiprinātu iestatījumu.

7.2.1 Jutīguma līmeņi un rādījumi

Līmenis	Ikona	Jutība	Apraksts
		augstākais	Sadzirdiet katru mazuļa troksni. Vecāku ierīces skaļrunis nepārtraukti ir ieslēgts.
		augsts	Sadzirdiet visas skaņas, sākot no klusas bubināšanas un skaļākas. Ja mazulis nerada nekādas skaņas, vecāku ierīces skaļrunis ir ieslēgts.
		vidējs	Izdzirdiet skaņas, sākot no šņukstiem un skaļākas. Ja mazulis rada klusākas skaņas, vecāku ierīces skaļrunis netiek ieslēgts.
		zems	Vecāku ierīces skaļrunis tiek ieslēgts tikai tad, ja mazulis rada skaļas skaņas, piemēram, raud.

7.3 Eco Max režīms

Šai mazuļa uzraudzības ierīcei ir iebūvēts Smart Eco režīms, kas automātiski samazina DECT signāla stiprumu no mazuļa ierīces, kad attālums starp vecāku ierīci un mazuļa ierīci kļūst mazāks.

Samazinot radio pārraides jaudu, tiek taupīta enerģija.

Ja vēlaties taupīt vēl vairāk enerģijas un apturēt radio pārraidi, vecāku ierīces izvēlnē aktivizējiet Eco Max režīmu. Šajā režīmā mazuļa ierīces DECT signāls ir izslēgts. Tiklīdz bērns rada skaņu, mazuļa ierīces DECT signāls tiek automātiski atkal ieslēgts.

! Ievērbai!

Eco Max režīmā vecāku ierīce saņem atgriezenisko saiti no mazuļa ierīces ar aizkavi. Kad mazulis rada skaņu, mazuļa ierīce vispirms atkārtoti aktivizē radio pārraidi, pirms tā var nosūtīt signālu uz vecāku ierīci.

7.3.1 Lūdzu, ņemiet vērā:

- Pirms izvēlēties Eco Max režīmu vecāku ierīces izvēlnē, pārlicinieties, vai vecāku ierīce atrodas mazuļa ierīces darbības diapazonā; skatiet nodaļas "Mazuļa uzraudzības ierīces izmantošana" sadaļu "Darbības diapazons". Eco Max režīmā netiek saņemts ziņojums, ja vecāku ierīce ir ārpus mazuļa ierīces diapazona. Lai pārbaudītu savienojumu, varat nospiegt jebkuru vecāku ierīces pogu.
- Ja Eco Max režīmā mazuļa ierīce neraida radio signālu uz vecāku ierīci, skaņas līmeņa indikators ir izslēgts. Skaņas līmeņa indikators iedegas, kad mazuļa ierīce aktivizē radio pārraidi, jo mazulis ir radījis skaņu, kas pārsniedz atlasīto jutības līmeni.
- Ja vēlaties izmantot mazuļa uzraudzības ierīci Eco Max režīmā, pārlicinieties, ka mikrofona jutība ir iestatīta starp 1. un 3. līmeni. Ja mikrofona jutība ir iestatīta 4. līmenī, mazuļa ierīce neizslēdz radio pārraidi Eco Max režīmā.

7.3.2 Eco Max režīma aktivizēšana

- 1 Izvēlnē atlasiet "Eco Max", izmantojot + un - pogas, un nospiediet OK (Labi), lai apstiprinātu.
- 2 Kad displejā redzams ziņojums "Turn On", nospiediet OK (Labi), lai ieslēgtu Eco Max režīmu.
- 3 Displejā tiek parādīts brīdinājuma ziņojums "No alert if out of range, OK" (Nav brīdinājuma, ja ierīce atrodas ārpus diapazona). Nospiediet OK (Labi), lai apstiprinātu.

Piezīme.

Brīdinājuma ziņojums tiek divreiz parādīts displejā. Ja nospiežat pogu OK (Labi), vecāku ierīcē tiek aizvērta izvēlne un Eco Max režīms paliek izslēgts.

- *Displejā mirgo Eco Max indikators un savienojuma lampiņa lēni mirgo zaļā krāsā.*

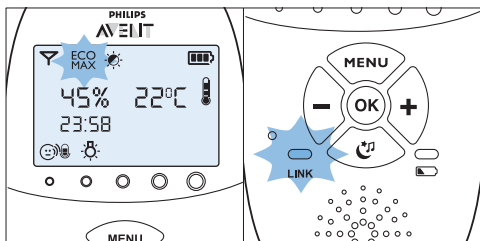

- *Ja vecāku ierīce saņem signālu no mazuļa ierīces, jo mazulis ir radījis skaņu, savienojuma lampiņa atkal nepārtraukti deg zaļā krāsā.*

7.3.3 Eco Max režīma deaktivizēšana

- 1** Nospiediet pogu MENU (Izvēlne)
- 2** Izmantojiet + un - pogas, lai atlasītu "Eco Max", un nospiediet OK (Labi), lai apstiprinātu.
- 3** Izmantojiet + un - pogas, lai atlasītu "Turn Off" (Izslēgt), un nospiediet OK (Labi), lai apstiprinātu.

7.4 Barošanas taimeris

Varat iestatīt barošanas taimeris, lai saņemtu brīdinājumu, ka pienācis laiks barot mazuli. Taimeris var iestatīt no 1 minūtes līdz 23 stundām un 59 minūtēm.

7.4.1 Barošanas taimera iestatīšana un izmantošana

- 1** Izvēlnē atlasiet "Feed Timer" (Barošanas taimeris), izmantojot + un - pogas, un nospiediet OK (Labi), lai apstiprinātu.
- 2** Atlasiet "Set Timer" (Iestatīt taimeris), izmantojot + un - pogas. Nospiediet OK (Labi), lai sāktu taimera iestatīšanu.
 - *Displejā sāk mirgot stundu rādījums.*

- 3** Iestatiet stundas un nospiediet OK (Labi), lai apstiprinātu.
 - *Displejā sāk mirgot minūšu rādījums.*
- 4** Iestatiet minūtes un nospiediet OK (Labi), lai apstiprinātu.
- 5** Izmantojot + un - pogas, atlasiet "xx:xx Start" (xx:xx Sākt). Nospiediet OK (Labi), lai apstiprinātu.
 - *Displejā redzams taimera simbols.*
 - *Taimeris sāk laika atskaiti.*

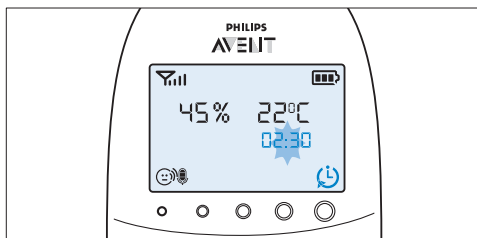

- 6** Kad taimeris sasniedzis atzīmi 00:00, atskan taimera brīdinājums, displejā sāk mirgot taimera simbols un displejā tiek parādīts simbols "TIMER END" (Taimeris beidzies).

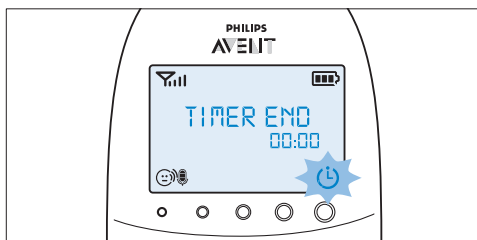

- 7** Nospiediet jebkuru taustiņu, lai apturētu trauksmi. Ja neapurat trauksmi, tā tiek automātiski apturēta pēc 2 minūtēm.

7.4.2 Barošanas taimera trauksmes iestatīšana

- 1** Kad esat izpildījis sadaļā "Barošanas taimera iestatīšana un izmantošana" aprakstīto 5. darbību, atlasiet "Timer Alert" (Taimera trauksme), izmantojot + un - pogas. Nospiediet OK (Labi), lai apstiprinātu.

- 2 Izmantojiet + un - pogas, lai izvēlētos kādu no trauksmes opcijām. Pieejamās opcijas ir šādas: tikai skaņa, skaņa un vibrācija un tikai vibrācija. Nospiediet OK (Labi), lai apstiprinātu.
- 3 Izmantojot + un - pogas, atlasiet "xx:xx Start" (xx:xx Sākt) un nospiediet OK (Labi), lai aktivizētu barošanas taimera funkciju.
- 4 Kad atskan barošanas taimera trauksmes signāls, nospiediet jebkuru taustiņu, lai apturētu barošanas taimeri un barošanas taimera trauksmi.

7.4.3 Barošanas taimera atkārtošana

- 1 Kad esat izpildījis sadaļā "Barošanas taimera iestatīšana un izmantošana" aprakstīto 5. darbību vai iestatījis barošanas taimera trauksmi, atlasiet "Timer repeat" (Atkārtot taimeri), izmantojot + un - pogas. Nospiediet OK (Labi), lai apstiprinātu.
- 2 Izvēlieties "Repeat ON" (Atkārtojums IESL.) vai "Repeat OFF" (Atkārtojums IZSL.) un nospiediet OK (Labi), lai apstiprinātu.
- 3 Izmantojot + un - pogas, atlasiet "xx:xx Start" (xx:xx Sākt) un nospiediet OK (Labi), lai aktivizētu barošanas taimera atkārtošanas funkciju.
 - *Parastā taimera simbola vietā displejā tiek parādīts taimera atkārtojuma simbols.*

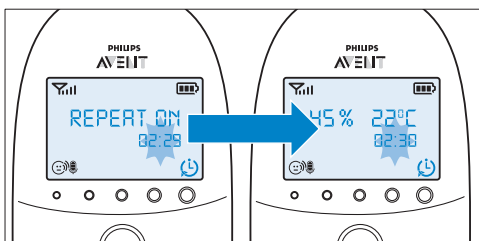

- 4 Kad nospiežat jebkuru taustiņu, lai apturētu barošanas taimera trauksmi vai kad trauksme tiek automātiski pārtraukta pēc 2 minūtēm, barošanas taimeris atkal sāk laika atskati.

7.4.4 Taimera apturēšana

- 1 Nospiediet izvēlnes pogu un atlasiet "Feed Timer" (Barošanas taimeris).
- 2 Izmantojiet + un - pogas, lai atlasītu "Stop & Reset" (Apturēt un atiestatīt), un nospiediet OK (Labi), lai apstiprinātu.

7.5 Temperatūra

Bēms ērti guļ temperatūrā no 16 °C/61 °F līdz 20 °C/68 °F. Varat iestatīt minimālās un maksimālās temperatūras diapazonu un trauksmi, lai brīdinātu, ja temperatūra ir ārpus iestatītā minimālās un maksimālās temperatūras diapazona.

- 1 Izvēlnē atlasiet "Temperature" (Temperatūra), izmantojot + un - pogas, un nospiediet OK (Labi), lai apstiprinātu.
- 2 Atlasiet "Temp Range" (Temperatūras diapazons), izmantojot + un - pogas, un pēc tam nospiediet OK (Labi), lai apstiprinātu.
 - *Displejā sāk mirgot minimālās temperatūras rādījums.*
- 3 Izmantojiet + un - pogas, lai iestatītu minimālās temperatūras diapazonu starp 10 °C/50 °F un 19 °C/66 °F. Nospiediet OK (Labi), lai apstiprinātu.
 - *Displejā sāk mirgot maksimālās temperatūras rādījums.*
- 4 Izmantojiet + un - pogas, lai iestatītu maksimālās temperatūras diapazonu starp 22 °C/72 °F un 37 °C/99 °F. Nospiediet OK (Labi), lai apstiprinātu.
- 5 Atlasiet "Alert" (Trauksme), izmantojot + un - pogas. Nospiediet OK (Labi), lai apstiprinātu un sāktu iestatīt temperatūras trauksmes opcijas.
- 6 Izmantojiet + un - pogas, lai atlasītu kādu no trauksmes opcijām. Pieejamās opcijas ir šādas: tikai skaņa, skaņa un vibrācija, tikai vibrācija un tikai displejs. Nospiediet OK (Labi), lai apstiprinātu.
 - *Kad esat apstiprinājis izvēlēto trauksmes opciju, displejā tiek parādīts temperatūras trauksmes simbols.*

- 7 Atlasiet "Temp Scale" (Temperatūras skala), izmantojot + un - pogas. Nospiediet OK (Labi), lai apstiprinātu un sāktu iestatīt temperatūras skales opcijas.
- 8 Atlasiet "Celsius" (Celsija) vai "Fahrenheit" (Fārenheita) un nospiediet OK (Labi), lai apstiprinātu.

- *Displejā tiek parādīta temperatūra iestatītajā skalā. Ja temperatūra ir iestatītajā diapazonā, temperatūras trauksmes simbolam ir divi segmenti.*

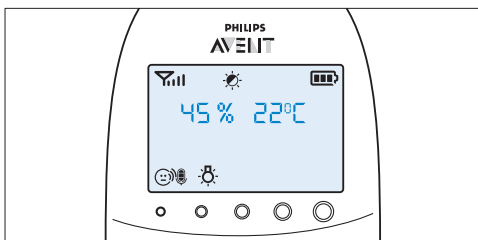

- *Ja temperatūra ir mazāka par iestatīto diapazonu, displejā redzamajam temperatūras trauksmes simbolam ir tikai viens segments, kas mirgo. Displejā tiek parādīts ziņojums "TOO COLD" (Pārāk auksti).*

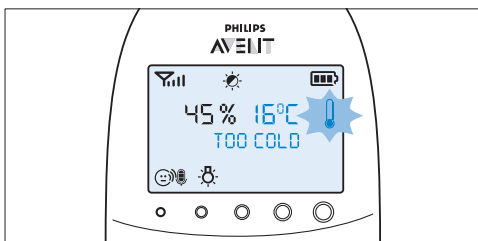

- *Ja temperatūra ir lielāka par iestatīto diapazonu, displejā redzamajam temperatūras trauksmes simbolam ir trīs segmenti, kas mirgo. Displejā tiek parādīts ziņojums "TOO HOT" (Pārāk karsti).*

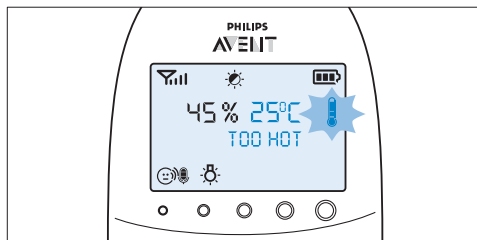

7.6 Mitrums

Optimālais mitruma līmenis ir robežās no 40% līdz 60%. Ir ļoti svarīgi saglabāt pareizu mitruma līmeni, jo tas palīdz pasargāt mazuli pret gļotādas kairinājumu, sausu un niezošu ādu, sasprēgājušām lūpām un sausu, sāpošu rīkli. Ja gļotāda nefunkcionē optimāli, tā nevar nodrošināt jūsu mazulim pilnīgu aizsardzību pret visa veida baktērijām. Tas vairo mazuļa iespējas saaukstēties vai saslimt ar gripu un mazina mazuļa imunitāti pret dažādām sēnīšu un baktēriju izraisītām infekcijām. Varat iestatīt mitruma diapazonu un trauksmi, kas brīdina, ka mitruma līmenis ir ārpus iestatītā diapazona.

- 1 Izvēlnē atlasiet "Humidity" (Mitrums), izmantojot + un - pogas, un nospiediet OK (Labi), lai apstiprinātu.
- 2 Atlasiet "Hum Range" (Mitruma diapazons), izmantojot + un - pogas, un pēc tam nospiediet OK (Labi), lai apstiprinātu.
 - *Displejā sāk mirgot minimālā mitruma rādījums.*
- 3 Izmantojiet + un - pogas, lai iestatītu minimālo mitruma diapazonu no 20% līdz 50%. Nospiediet OK (Labi), lai apstiprinātu.
 - *Displejā sāk mirgot maksimālā mitruma rādījums.*
- 4 Izmantojiet + un - pogas, lai iestatītu maksimālo mitruma diapazonu no 51% līdz 70%. Nospiediet OK (Labi), lai apstiprinātu.
- 5 Atlasiet "Alert" (Trauksme), izmantojot + un - pogas. Nospiediet OK (Labi), lai apstiprinātu un sāktu iestatīt mitruma trauksmes opcijas.
- 6 Izmantojiet + un - pogas, lai atlasītu kādu no trauksmes opcijām. Pieejamās opcijas ir šādas: tikai skaņa, skaņa un vibrācija, tikai vibrācija un tikai displejs. Nospiediet OK (Labi), lai apstiprinātu.

- Kad esat apstiprinājis izvēlēto trauksmes opciju, displejā tiek parādīts mitruma trauksmes simbols.

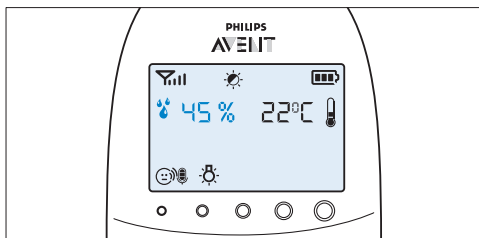

- Ja mitruma līmenis ir mazāks par iestatīto diapazonu, displejā tiek parādīts mitruma brīdinājuma simbols un mitruma mērījums sāk mirgot. Displejā parādās ziņojums "TOO DRY" (Pārāk sauss).

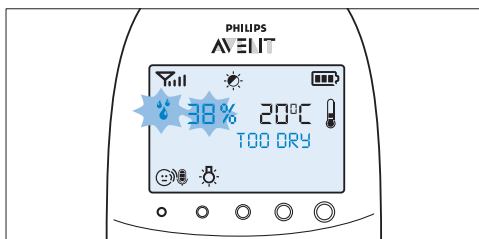

- Ja mitruma līmenis ir lielāks par iestatīto diapazonu, displejā tiek parādīts mitruma brīdinājuma simbols un mitruma mērījums sāk mirgot. Displejā parādās ziņojums "TOO HUMID" (Pārāk mitrs).

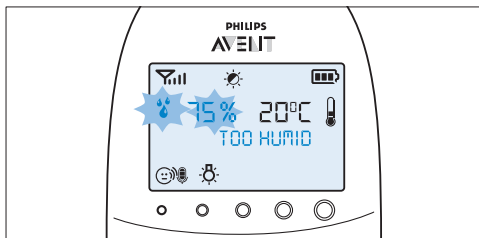

7.7 Raudāšanas trauksme

Varat iestatīt raudāšanas trauksmi, kas jūs brīdinās, ja mazulis raud.

- 1 Izvēlnē atlasiet "Cry alert" (Raudāšanas trauksme), izmantojot + un - pogas, un pēc tam nospiediet OK (Labi), lai apstiprinātu.
- 2 Izmantojot + un - pogas, atlasiet "Vibration ON" (Vibrācija ieslēgta). Nospiediet OK (Labi), lai apstiprinātu.
 - Displejā tiek parādīts raudāšanas trauksmes indikators.
 - Raudāšanas trauksme tiek ieslēgta, ja bērnistabā ir pietiekami skaļa skaņa, lai iedegtos ceturtdā skaņas līmeņa lampiņa. Vecāku ierīce vibrē, un displejā 4 sekundes tiek parādīts ziņojums "Cry alert" (Raudāšanas trauksme). Raudāšanas trauksme tiek atkārtota ik pēc 8 sekundēm, līdz skaņa kļūst klusāka vai jūs deaktivizējat raudāšanas trauksmi.

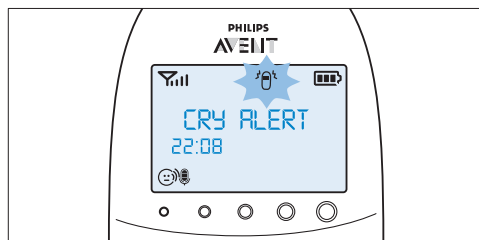

- 3 Lai deaktivizētu raudāšanas trauksmi, izvēlnē atlasiet "Cry alert" un atlasiet "Vibration OFF" (Vibrācija izslēgta), izmantojot + un - pogas.

7.8 Pulkstenis

Pulkstenis pēc noklusējuma iestatījuma ir paslēpts. Varat izvēlēties parādīt pulksteni un iestatīt pulksteni vecāku ierīces izvēlnē.

- 1 Izvēlnē atlasiet "Set clock" (Iestatīt pulksteni), izmantojot + un - pogas, un pēc tam nospiediet OK (Labi), lai apstiprinātu.
- 2 Izmantojiet + vai - pogu, lai atlasītu "Show Time" (Rādīt laiku), un nospiediet OK, lai apstiprinātu.

- 3** Atlasiet "Set the time" (Iestatīt laiku), izmantojot + un - pogas. Nospiediet OK (Labi), lai apstiprinātu un sāktu pulksteņa iestatīšanu.

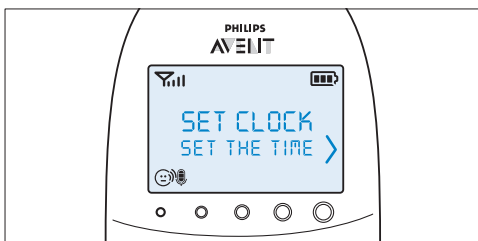

- *Displejā sāk mirgot stundu rādījums.*
- 4** Iestatiet stundas un nospiediet OK (Labi), lai apstiprinātu.
- *Displejā sāk mirgot minūšu rādījums.*
- 5** Iestatiet minūtes un nospiediet OK (Labi), lai apstiprinātu.
- *Pulksteņa laiks tiek rādīts pārmaiņus ar citiem rādījumiem displeja ziņojumu laukā.*

7.9 Valoda

Varat izmantot šo izvēlnes opciju, lai mainītu valodas iestatījumu.

- 1** Izvēlnē atlasiet "Set language" (Iestatīt valodu), izmantojot + un - pogas, un pēc tam nospiediet OK (Labi), lai apstiprinātu.

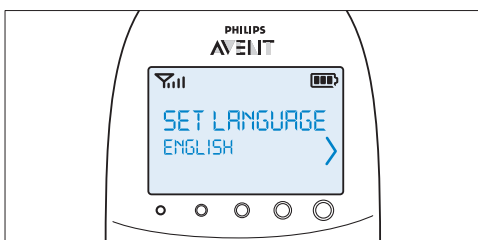

- 2** Izmantojiet + un - pogas, lai atlasītu valodu, un nospiediet OK (Labi), lai apstiprinātu.

Piezīme.

Šī opcija tiek automātiski parādīta displejā, kad ieslēdzat vecāku ierīci pirmo reizi vai pēc atiestatīšanas.

7.10 Bloķēšanas atslēga

Varat aktivizēt taustiņu bloķēšanu, lai novērstu nejaušu pogu nospiešanu, kamēr pārvietojat vecāku ierīci.

- 1** Lai aktivizētu taustiņu bloķēšanu, nospiediet OK (Labi).

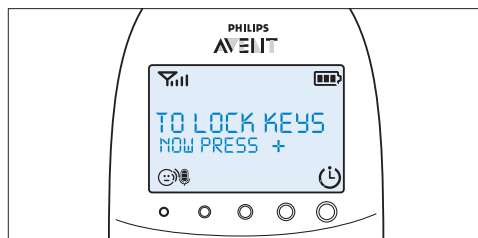

- 2** 2 sekunžu laikā nospiediet + pogu.

Piezīme.

Ja nospiežat + pogu 2 sekunžu laikā, norādījumi joprojām tiek rādīti displejā.

- *Kad esat nospiedis + pogu, displejā temperatūras un mitruma rādījuma vietā tiek parādīts ziņojums "Keys locked" (Taustiņi bloķēti).*

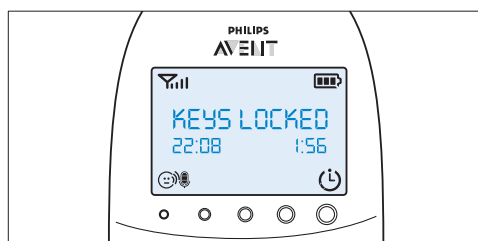

- 3** Lai deaktivizētu taustiņu bloķēšanu, nospiediet OK (Labi). Kad displejā tiek parādīts norādījumu ziņojums, 2 sekunžu laikā nospiediet + pogu.

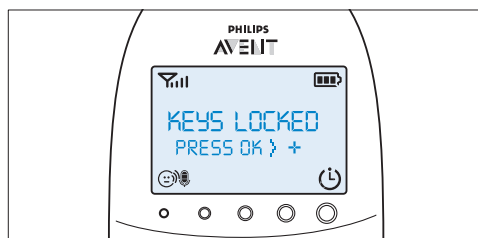

7.10.1 Piezīmes

- Ja nospiežat citu pogu, izņemot OK (Labi), kamēr taustiņi ir bloķēti, iedegas displejs un displeja otrajā rindīnā redzams norādījums, kā deaktivizēt taustiņu bloķēšanu.
- Ja nospiežat OK (Labi), kamēr taustiņu bloķēšana ir aktīva, displeja otrajā rindīnā tiek norādīts, kāda otrā darbība jāveic, lai atbloķētu taustiņus.
- Kad taustiņu bloķēšana ir aktīva, izsaukuma un barošanas taimera trauksmi var apturēt, nospiežot OK (Labi). Šajā gadījumā taustiņu bloķēšana joprojām ir aktīva.
- Ja laikā, kad taustiņi ir bloķēti, atskan raudāšanas trauksme, temperatūras trauksme vai mitruma trauksme, vispirms deaktivizējiet taustiņu bloķēšanu un pēc tam izvēlnē deaktivizējiet raudāšanas trauksmi vai temperatūras trauksmi.

- 2 Izvelciet kakla siksnu cauri gala cilpai un cieši savelciet kakla siksnu.

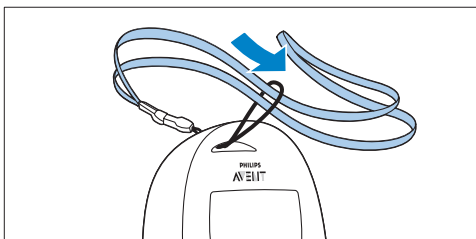

8.0.2 Kakla siksnas atvienošana

- 1 Izvelciet kakla siksnu cauri gala cilpai.
- 2 Izvelciet gala cilpu no atveres vecāku ierīces augšpusē.

8 Kakla siksnā

Mazuļa uzrauga komplektācijā ietilpst ērta kakla siksnā. Izmantojot šo siksnu, varat nēsāt vecāku ierīci sev līdzi.

8.0.1 Kakla siksnas pievienošana

- 1 Izvelciet kakla siksnas gala cilpu cauri atverei vecāku ierīces augšpusē.

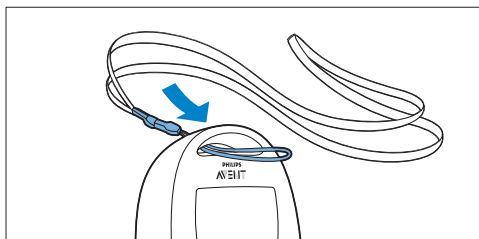

⚠ Brīdinājums!

Neiegremdējiet vecāku ierīci, mazuļa ierīci un vecāku ierīces lādētāju ūdenī un netīriet šīs ierīces zem krāna.

⚠ Brīdinājums!

Neizmantojiet tīrīšanas aerosolu vai šķidrās tīrīšanas līdzekļus.

- 1 Atvienojiet mazuļa ierīci un lādētāju, ja tie ir pieslēgti elektrotīklam.
- 2 Notīriet vecāku ierīci, lādētāju un mazuļa ierīci ar sausu drānu.
- 3 Notīriet adapterus ar sausu drāniņu.

10 Uzglabāšana

Ja nelietosiet mazuļa uzraugu kādu laiku, rīkojieties šādi:

- Izņemiet vienreizējās lietošanas baterijas no mazuļa ierīces.
- Izņemiet lādējamās baterijas no vecāku ierīces.
- Glabājiet vecāku ierīci, mazuļa ierīci un adapterus vēsā un tumšā vietā.

11 Piederumu pasūtīšana

Lai iegādātos piederumus vai rezerves daļas, apmeklējiet vietni **www.shop.philips.com/service** vai sazinieties ar Philips izplatītāju. Varat arī sazināties ar Philips klientu apkalpošanas centru savā valstī (kontaktainformāciju skatiet pasaules garantijas bukletā). Ja jūsu valstī nav klientu apkalpošanas centra, vērsieties pie vietējā Philips izplatītāja vai Philips servisa centrā.

12 Garantija un atbalsts

Ja nepieciešama informācija vai atbalsts, lūdzu, apmeklējiet Philips tīmekļa vietni adresē **www.philips.com/support** vai sazinieties ar Philips klientu apkalpošanas centru savā valstī (kontaktainformāciju skatiet pasaules garantijas bukletā). Ja jūsu valstī nav klientu apkalpošanas centra, vērsieties pie vietējā Philips preču izplatītāja vai Philips servisa centrā.

13 Biežāk uzdotie jautājumi

Šajā nodaļā ir iekļauti visbiežāk uzdotie jautājumi par ierīci. Ja nevarat atrast atbildi uz savu jautājumu, lūdzu, apmeklējiet tīmekļa vietnes www.philips.com/support biežāk uzdoto jautājumu sadaļu vai sazinieties ar savas valsts Philips klientu apkalpošanas centru.

Kas ir Eco Max režīms? Kā šis režīms palīdz saudzēt vidi?

- Eco Max režīms ir izstrādāts, lai varētu samazināt mazuļa uzrauga enerģijas patēriņu. Ja uzraugāt bērnu no neliela attāluma, varat aktivizēt Eco Max režīmu. Ja ir ieslēgts Eco Max režīms, mazuļa uzraugs patērē mazāk enerģijas un tādējādi ir draudzīgāks videi.

Kāpēc neiedegas barošanas indikators uz mazuļa ierīces un savienojuma indikators uz vecāku ierīces, kad tiek nospiesta ieslēgšanas/izslēgšanas poga uz abām ierīcēm?

- Iespējams, vecāku ierīces uzlādējamās baterijas ir tukšas un vecāku ierīce nav pieslēgta elektrotīklam. Ievietojiet mazo spraudni vecāku ierīcē un tad pievienojiet adapteri sienas kontaktligzdai. Lai izveidotu savienojumu ar mazuļa ierīci, nospiediet ieslēgšanas/izslēgšanas pogu.
- Iespējams, atkārtoti uzlādējamās baterijas mazuļa ierīcē ir tukšas un mazuļa ierīce nav pievienota elektrotīklam. Nomainiet parastās baterijas vai pievienojiet mazuļa ierīci elektrotīklam. Lai izveidotu savienojumu ar vecāku ierīci, nospiediet ieslēgšanas/izslēgšanas pogu.
- Ja savienojuma indikators uz vecāku ierīces joprojām nesāk mirgot sarkanā krāsā, izmantojiet atiestatīšanas funkciju, lai atiestatītu ierīces uz noklusējuma iestatījumiem.

Kāpēc savienojuma indikators uz vecāku ierīces nepārtraukti mirgo sarkanā krāsā un kāpēc displejā redzams ziņojums “NOT LINKED” (Nav savienots) vai “I AM LINKING” (Notiek savienojuma izveide)?

- Iespējams, vecāku ierīce un mazuļa ierīce ir ārpus savstarpēja uztveršanas diapazona. Pievirziet vecāku ierīci tuvāk mazuļa ierīcei.
- Mazuļa ierīce iespējams ir izslēgta. Ieslēdziet mazuļa ierīci.

Kāpēc mazuļa ierīces bateriju statusa indikators mirgo sarkanā krāsā?

- Mazuļa ierīces parastās baterijas ir gandrīz tukšas. Nomainiet parastās baterijas vai pieslēdziet mazuļa ierīci elektrībai (skatiet nodaļu "Sagatavošana lietošanai").

Kāpēc vecāku ierīce izdod skaņas signālus?

- Ja vecāku ierīce pīkst, kad savienojuma indikators nepārtraukti mirgo sarkanā krāsā un displejā redzams ziņojums "NOT LINKED" (Nav savienots) vai "I AM LINKING" (Notiek savienojuma izveide), ir zaudēts savienojums ar mazuļa ierīci. Pārvietojiet vecāku ierīci tuvāk mazuļa ierīcei vai ieslēdziet mazuļa ierīci, ja tā ir izslēgta.
- Ja vecāku ierīce pīkst un baterijas simbols uz displeja ir tukšs, vecāku ierīces atkārtoti uzlādējamo bateriju komplekts ir gandrīz tukšs. Uzlādējiet baterijas.
- Ja vecāku ierīcē ir iestatīts istabas temperatūras diapazons un temperatūras trauksme ir ieslēgta, vecāku ierīce pīkst, kad temperatūra istabā kļūst zemāka par iestatīto minimālās temperatūras diapazonu vai augstāka par iestatīto maksimālās temperatūras diapazonu.
- Ja vecāku ierīcē ir iestatīts mitruma diapazons un mitruma trauksme ir ieslēgta, vecāku ierīce pīkst, kad mitrums istabā kļūst zemāks par iestatīto minimālā mitruma diapazonu vai augstāks par iestatīto maksimālā mitruma diapazonu.
- Mazuļa ierīce iespējams ir izslēgta. Ieslēdziet mazuļa ierīci.

Kāpēc ierīce rada augstfrekvences skaņas?

- Iespējams, ka ierīces atrodas pārāk tuvu. Pārliedzinieties, vai vecāku ierīce ir vismaz 1 metra/3,5 pēdu attālumā no mazuļa ierīces.
- Iespējams, vecāku ierīces skaļums ir pārāk augsts. Samaziniet vecāku ierīces skaļumu.

Kāpēc es nedzirdu skaņu/Kāpēc es nedzirdu sava mazuļa raudas?

- Iespējams, vecāku ierīces skaļums ir pārāk zems vai ir izslēgts. Palieliniet vecāku ierīces skaļumu.
- Iespējams, mazuļa ierīces mikroфона jutības līmenis ir pārāk zems. Vecāku ierīces izvēlnē iestatiet mikroфона jutību augstākā līmenī.
- Iespējams, vecāku ierīce un mazuļa ierīce ir ārpus savstarpēja uztveršanas diapazona. Samaziniet atstatumu starp abām ierīcēm.

Kāpēc vecāku ierīce reaģē pārāk ātri uz citām skaņām?

- Mazuļa ierīce arī uztver citas, ne tikai mazuļa izdotās skaņas. Pievirziet mazuļa ierīci tuvāk mazulim (bet ievērojiet minimālo 1 metra/3,5 pēdu atstatumu).
- Iespējams, mazuļa ierīces mikroфона jutības līmenis ir pārāk augsts. Samaziniet mikroфона jutības līmeni vecāku ierīces izvēlnē.

Kāpēc vecāku ierīce reaģē pārāk lēni uz mazuļa izdotajām skaņām?

- Iespējams, mazuļa ierīces mikroфона jutības līmenis ir pārāk zems. Palieliniet mikroфона jutības līmeni vecāku ierīces izvēlnē.
- Ir ieslēgts Eco Max režīms un mazuļa ierīce ieslēdz DECT signālu tikai tad, kad bērns rada skaņas. Ieslēdziet Eco Max režīmu, lai mazuļa ierīce nepārtraukti pārraidītu DECT signālus un vecāku ierīce ātrāk reaģētu uz bērna radītajām skaņām.

Kāpēc mazuļa ierīces parastās baterijas izbeidzas tik ātri?

- Iespējams, mazuļa ierīces mikroфона jutības līmenis ir pārāk augsts, un tādēļ mazuļa ierīce raida biežāk. Samaziniet mikroфона jutības līmeni vecāku ierīces izvēlnē.
- Iespējams, mazuļa ierīces skaļums ir pārāk augsts, un tādēļ mazuļa ierīce patērē daudz enerģijas. Samaziniet mazuļa ierīces skaļumu.

- Iespējams, esat iestatījis maksimālās temperatūras diapazonu, kas ir zemāks par faktisko telpas temperatūru, vai minimālās temperatūras diapazonu, kas ir augstāks par faktisko telpas temperatūru. Mazuļa ierīce turpina sūtīt datus uz vecāku ierīci un tāpēc patērē vairāk enerģijas. Tādēļ mazuļa ierīces vienreizējās lietošanas baterijas ātri izlādējas.
- Iespējams, esat iestatījis maksimālā mitruma diapazonu, kas ir zemāks par faktisko mitruma līmeni, vai minimālā mitruma diapazonu, kas ir augstāks par faktisko mitruma līmeni telpā. Mazuļa ierīce turpina sūtīt datus uz vecāku ierīci un tāpēc patērē vairāk enerģijas. Tādēļ mazuļa ierīces vienreizējās lietošanas baterijas ātri izlādējas.
- Iespējams, esat ieslēdzis naktslampiņu. Ja vēlaties izmantot naktslampiņu, mazuļa ierīci ieteicams pievienot elektrotīklam.

Kāpēc vecāku ierīces uzlādes laiks pārsniedz 10 stundas?

- Iespējams, vecāku ierīce ir ieslēgta uzlādes laikā. Uzlādes laikā izslēdziet vecāku ierīci.

Mazuļa uzrauga noteiktais darbības diapazons ir 330 metri/1000 pēdas. Kāpēc mazuļa uzraugs darbojas mazākā diapazonā nekā minētais?

- Noteiktais diapazons ir spēkā tikai ārā. Mājā darbības diapazonu ierobežo dažādu veidu sienas un/vai griesti. Darbības diapazons mājā būs līdz 50 metriem/150 pēdām.

Kāpēc savienojums laiku pa laikam pazūd? Kāpēc skaņas tiek pārtrauktas?

- Iespējams, mazuļa ierīce un vecāku ierīce ir pārāk tuvu darbības diapazona gala robežām. Pamēģiniet citā vietā vai samaziniet atstatumu starp abām ierīcēm. Lūdzu, ņemiet vērā, ka katru reizi paiet apmēram 30 sekundes, kamēr starp abām ierīcēm tiek atjaunots savienojums.
- Iespējams, ierīce ir novietota blakus raidītājam vai citai DECT iekārtai, piemēram, DECT tālrunim vai citam 1,8 GHz/1,9 GHz mazuļa uzraugam. Pārvietojiet ierīci prom no citām ierīcēm, līdz savienojums tiek atjaunots.

Kas notiek elektrotīkla kļūmes laikā?

- Ja vecāku ierīce ir pietiekami uzlādēta, tā darbosies arī elektroapgādes traucējumu gadījumā. Ja mazuļa ierīcē ir ievietotas baterijas, arī šī ierīce darbosies elektroapgādes traucējumu gadījumā.

Vai mans mazuļa uzraugs ir nodrošināts pret slepenu noklausīšanos un traucējumiem?

- Šī mazuļa uzrauga DECT tehnoloģija nodrošina pret citas ierīces radītiem traucējumiem un slepenu noklausīšanos.

Vecāku ierīces paredzētais darbības laiks ir līdz pat 18 stundām. Kāpēc manas vecāku ierīces darbības laiks ir īsāks?

- Kad vecāku ierīces baterijas ir uzlādētas pirmo reizi, darbības laiks ir mazāks par 18 stundām. Pilna lādējamo bateriju kapacitāte tiek sasniegta tikai pēc tam, kad tās uzlādētas un izlādētas vismaz četras reizes.
- Iespējams, vecāku ierīces skaļums ir pārāk augsts, un tādēļ vecāku ierīce patērē daudz enerģijas. Samaziniet vecāku ierīces skaļumu.
- Iespējams, mazuļa ierīces mikrofona jutības līmenis ir pārāk augsts, un tādēļ vecāku ierīce patērē daudz enerģijas. Samaziniet mikrofona jutības līmeni vecāku ierīces izvēlnē.

Kāpēc bateriju statusa indikators displejā tiek parādīts tikai pēc zināma laika, kad sāk izslēgtas vecāku ierīces lādēšanu?

- Tas ir normāli. Kad pievienojat izslēgtu vecāku ierīci elektrotīklam, tā tiek aktivizēta pēc dažām sekundēm. Pēc pievienošanas vecāku ierīcei vispirms jānosaka, ka notiek uzlāde, un jāizmēra bateriju uzlādes līmenis, un tikai tad iespējams parādīt bateriju statusa indikatoru.

Kāpēc vecāku ierīces lādējamās baterijas izlādējas tik ātri?

- Lādējamo bateriju darbmūžs ir beidzies. Tās jānomaina. Lai pasūtītu jaunas lādējamās baterijas, skatiet nodaļu "Piederumu pasūtīšana".

Spis treści

1	Wprowadzenie	257
2	Wykaz elementów	258
3	Przygotowanie do użycia	258
3.1	Nadajnik	258
3.2	Odbiornik	260
4	Korzystanie z elektronicznej niani	261
4.1	Umieszczenie elektronicznej niani	261
4.2	Nawiązywanie połączenia pomiędzy odbiornikiem i nadajnikiem	261
5	Funkcje i działanie nadajnika	263
5.1	Lampka nocna	263
5.2	Funkcja kołysanki	263
5.3	Projektor	264
5.4	Przywoływanie odbiornika	265
5.5	Wskaźnik stanu baterii	265
6	Funkcje i działanie odbiornika	266
6.1	Menu uspokajających funkcji	266
6.2	Głośność	269
6.3	Funkcja rozmowy	269
6.4	Tryb nocnego przyciemnienia	270
6.5	Alarm niskiego poziomu naładowania baterii nadajnika	270
6.6	Wskaźniki stanu akumulatora	271
6.7	Wskaźnik siły sygnału	272
6.8	Zerowanie	273
7	Menu odbiornika	273
7.1	Poruszanie się po menu	273
7.2	Czułość	274
7.3	Tryb Eco Max	275
7.4	Alarm karmienia	276
7.5	Temperatura	277
7.6	Wilgotność	278
7.7	Alarm płaczu	279
7.8	Zegar	279
7.9	Język	280
7.10	Blokada	280

8	Pasek na szyję	281
9	Czyszczenie i konserwacja	281
10	Przechowywanie	282
11	Zamawianie akcesoriów	282
12	Gwarancja i pomoc techniczna	282
13	Często zadawane pytania	282
Cuprins		286

1 Wprowadzenie

Gratulujemy zakupu i witamy wśród użytkowników produktów Philips AVENT! Aby w pełni skorzystać z oferowanej przez firmę Philips pomocy, zarejestruj swój produkt na stronie www.philips.com/welcome.

Podstawowym celem firmy Philips AVENT jest produkcja niezawodnych urządzeń, które ułatwiają życie rodzicom i dają gwarancję bezpieczeństwa. Elektroniczna niania firmy Philips AVENT to całodobowa pomoc dla rodziców i pewność, że zawsze, pomimo hałasów w otoczeniu, wyraźnie usłyszą swoje dziecko. Technologia DECT eliminuje zakłócenia oraz zapewnia krystalicznie czysty dźwięk i wyjątkowo dobre połączenie między nadajnikiem a odbiornikiem.

Czujnik temperatury umożliwia monitorowanie temperatury w pokoju dziecka oraz udostępnia ustawienia ułatwiające zachowanie wygodnych warunków w pokoju dziecka.

Ta elektroniczna niania składa się z nadajnika z projektorem i odbiornika ze specjalnym ekranem umożliwiającym zdalne sterowanie uspokajającymi funkcjami (lampka nocna, kołysanki i projektor) w nadajniku.

2 Wykaz elementów

• I. Wyświetlacz

- 1 Wskaźnik siły sygnału
- 2 Wskaźnik Eco Max
- 3 Tryb nocnego przyciemnienia
- 4 Wskaźnik alarmu płaczu
- 5 Symbol wyciszenia głośności
- 6 Wskaźnik stanu akumulatora
- 7 Symbol alarmu wilgotności
- 8 Strzałka nawigacji
- 9 Symbol temperatury
- 10 Pole komunikatów
- 11 Wskaźnik czułości mikrofonu
- 12 Symbol lampki nocnej
- 13 Symbol kołysanki
- 14 Symbol projektora
- 15 Symbol alarmu lub powtarzania alarmu

• II. Odbiornik

- 1 Wyłącznik
- 2 Przycisk TALK (Rozmowa)
- 3 Przycisk nocnego przyciemnienia
- 4 Przycisk - do przewijania do tyłu
- 5 Mikrofon
- 6 Wskaźnik połączenia (LINK)
- 7 Wyświetlacz
- 8 Wskaźniki poziomu hałasu
- 9 Przycisk MENU
- 10 Przycisk + do przewijania do przodu
- 11 Wskaźnik stanu baterii
- 12 Przycisk OK
- 13 Przycisk menu uspokajających funkcji
- 14 Uchwyt/otwór zaczepu paska na szyję
- 15 Komora na akumulatory
- 16 Pokrywa komory na akumulatory
- 17 Miejsca styku w celu ładowania
- 18 Akumulatory
- 19 Pasek na szyję
- 20 Gniazdo do podłączenia małej wtyczki zasilacza
- 21 Ładowarka
- 22 Mała wtyczka zasilacza
- 23 Zasilacz

• III. Nadajnik

- 1 Projektor
- 2 Lampka nocna
- 3 Przycisk FIND
- 4 Mikrofon
- 5 Wyłącznik projektora
- 6 Przycisk następnej kołysanki
- 7 Przycisk odtwarzania/zatrzymania odtwarzania kołysanki
- 8 Przycisk Volume -
- 9 Wskaźnik zasilania
- 10 Wyłącznik
- 11 Wskaźnik stanu baterii
- 12 Wyłącznik lampki nocnej
- 13 Przycisk Volume +
- 14 Czujnik wilgotności
- 15 Czujnik temperatury
- 16 Głośnik
- 17 Gniazdo urządzeń audio
- 18 Gniazdo do podłączenia małej wtyczki zasilacza
- 19 Komora na baterie
- 20 Pokrywa komory na baterie
- 21 Mała wtyczka zasilacza
- 22 Zasilacz
- 23 Przewód pomocniczy

3 Przygotowanie do użycia

WAŻNE: Przed pierwszym użyciem elektronicznej niani zapoznaj się z informacjami dotyczącymi bezpieczeństwa i zachowaj je na przyszłość.

3.1 Nadajnik

Podłączaj nadajnik do sieci elektrycznej. Aby zagwarantować automatyczne źródło zasilania zapasowego w przypadku awarii sieci, radzimy włożyć baterie.

3.1.1 Zasilanie sieciowe

- 1 Podłącz zasilacz do gniazdka elektrycznego i włóż małą wtyczkę zasilacza do gniazda w nadajniku.

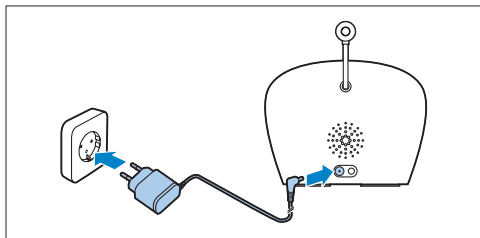

3.1.2 Korzystanie z baterii

W przypadku awarii sieci nadajnik może działać na cztery baterie alkaliczne 1,5V R6 AA (nieodłączone do zestawu).

Nie używaj akumulatorów. Nadajnik nie ma funkcji ładowania a akumulatory rozładują się powoli, gdy nie są używane.

Ostrzeżenie:

Przed włożeniem baterii należy odłączyć nadajnik od zasilania sieciowego i upewnić się, że ręce oraz urządzenie są suche.

Uwaga:

Zalecamy podłączenie nadajnika do zasilania sieciowego, ponieważ nadajnik może działać przez ograniczony czas przy użyciu baterii alkalicznych. Czas pracy na bateriach alkalicznych to 24 godziny.

- 1 Przesuń blokadę, aby zwolnić pokrywkę komory baterii, a następnie zdejmij pokrywkę.

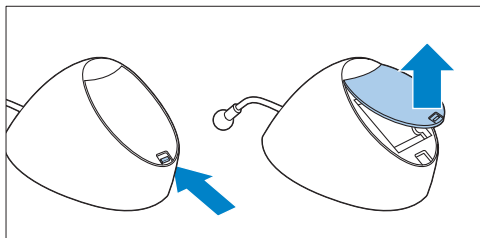

- 2 Włóż cztery baterie.

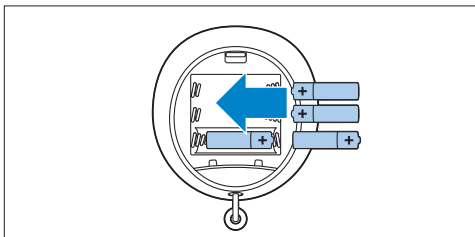

Uwaga:

Upewnij się, że bieguny + i - baterii znajdują się w odpowiednim położeniu.

- 3 Aby ponownie założyć pokrywkę, włóż wypustki do otworów na krawędzi komory baterii.

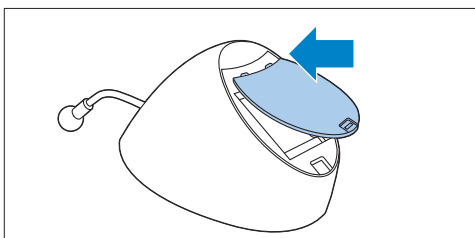

- 4 Naciskaj pokrywkę, aż blokada się zamknie (usłyszysz „kliknięcie”).

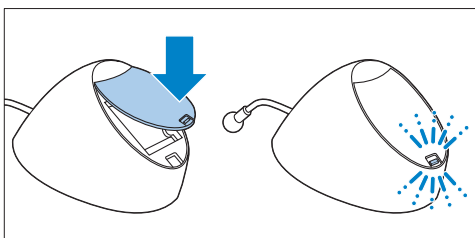

3.2 Odbiornik

Odbiornik jest zasilany dwoma akumulatorami, które znajdują się w zestawie z elektroniczną nianią.

3.2.1 Wkładanie akumulatorów

- 1 Zsuń z odbiornika pokrywę komory na akumulatory.

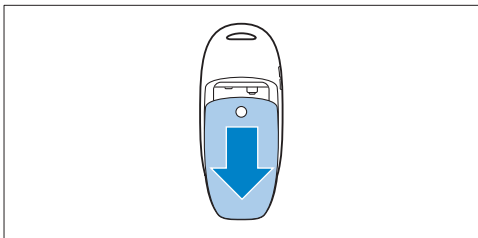

- 2 Włóż dwa akumulatory.

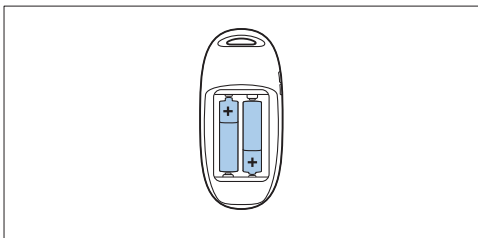

Uwaga:

Upewnij się, że bieguny + i - akumulatorów znajdują się w odpowiednim położeniu.

- 3 Wsuń pokrywę komory na akumulatory z powrotem na odbiornik. Przesuń pokrywę oporu, aż zablokuje się na swoim miejscu (usłyszysz „kliknięcie”).

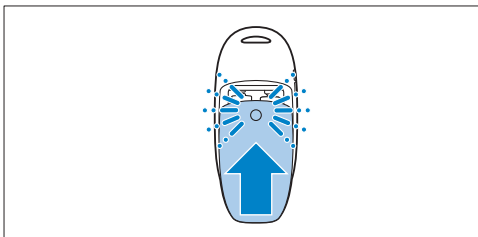

3.2.2 Ładowanie odbiornika

Naładuj akumulatory przed pierwszym użyciem odbiornika lub gdy jego wskaźnik sygnalizuje niski poziom naładowania.

Ważne: odbiornik trzeba ładować przez pełne 10 godzin, aby mógł działać bezprzewodowo przez 18 godzin.

- 1 Włóż małą wtyczkę zasilacza do gniazda z tyłu ładowarki. Podłącz zasilacz do gniazdka elektrycznego.

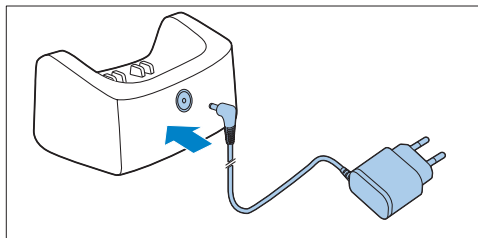

- 2 Umieść odbiornik w ładowarce.

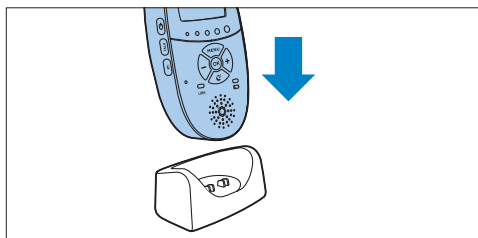

- *Wyświetlacz zostanie podświetlony, a wskaźniki stanu akumulatora wskażą, że trwa ładowanie odbiornika. Aby uzyskać informacje dotyczące wskaźników stanu akumulatora, patrz sekcja „Wskaźniki stanu akumulatora” w rozdziale „Funkcje i działanie odbiornika”.*

- 3 Pozostaw odbiornik na podłączonej ładowarce, dopóki akumulatory nie będą w pełni naładowane.

Uwaga:

Po rozpoczęciu korzystania z elektronicznej niani należy czterokrotnie naładować i rozładować akumulatory, aby osiągnęły pełną pojemność.

4 Korzystanie z elektronicznej niani

4.1 Umieszczenie elektronicznej niani

Ostrzeżenie:

Nadajnik powinien znajdować się poza zasięgiem dziecka. Nigdy nie umieszczaj nadajnika w łóżeczku lub kojcu dla dziecka.

- 1 Ponieważ przewód zasilający nadajnika stwarza potencjalne ryzyko uduszenia, upewnij się, że nadajnik i przewód znajdują się w odległości co najmniej 1 metra od dziecka.

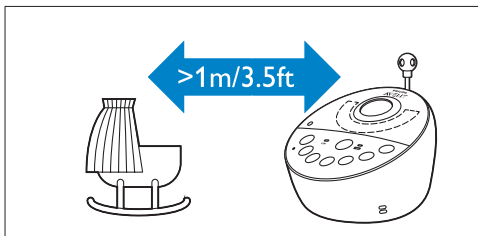

- 2 Aby zapobiec emitowaniu wysokich dźwięków z jednego lub obu elementów zestawu, odbiornik powinien znajdować się w odległości co najmniej 1 metra od nadajnika.

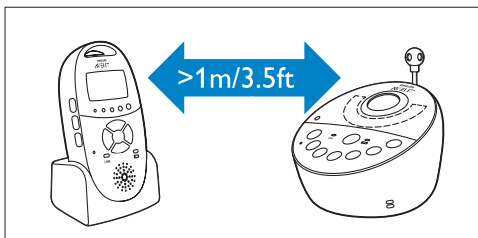

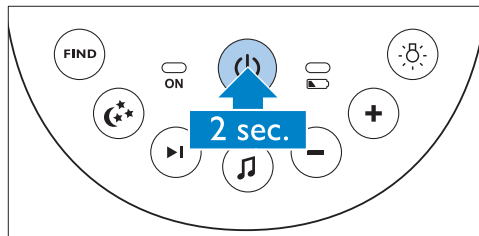

4.2 Nawiązywanie połączenia pomiędzy odbiornikiem i nadajnikiem

- 1 Naciśnij i przytrzymaj przez 2 sekundy wyłącznik  na nadajniku.

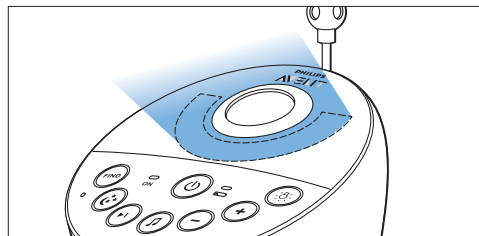

- *Lampka nocna, wskaźnik stanu baterii i wskaźnik zasilania włączą się na krótko.*



- 2 Naciśnij i przytrzymaj przez 2 sekundy wyłącznik  na odbiorniku.

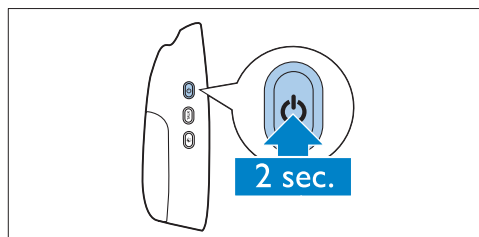

- *Wyświetlacz zostanie podświetlony i na chwilę pojawią się wszystkie wskaźniki i symbole. Następnie wskaźniki i symbole zgasną, po czym pojawi się wskaźnik stanu akumulatora.*

Uwaga:

Po pierwszym włączeniu lub zresetowaniu odbiornika należy wybrać preferowany język wyświetlacza (patrz sekcja „Język” w rozdziale „Menu odbiornika”).

- **Wskaźnik połączenia (LINK) na odbiorniku zacznie migać na czerwono, a na wyświetlaczu pojawi się komunikat „I AM LINKING” (Nawiązywanie połączenia).**

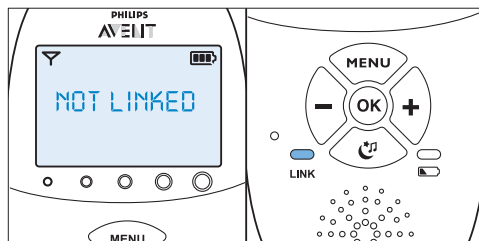

Co zrobić, jeśli połączenie nie zostanie nawiązane

- Być może odbiornik znajduje się poza zasięgiem nadajnika. Umieść odbiornik bliżej nadajnika, ale nie bliżej niż 1 metr.
- Nadajnik lub odbiornik mógł utracić połączenie, ponieważ znajduje się zbyt blisko innego urządzenia DECT (np. telefonu bezprzewodowego). Wyłącz to urządzenie lub ustaw elektroniczną nianię z dala od niego.
- Być może nadajnik jest wyłączony. Włącz nadajnik.

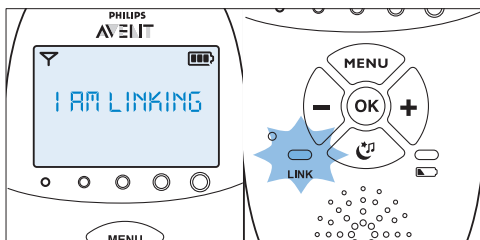

- **Gdy odbiornik i nadajnik nawiążą połączenie, wskaźnik połączenia zacznie świecić światłem ciągłym na zielono. Na wyświetlaczu pojawi się wskaźnik siły sygnału i komunikat „LINKED” (Połączono).**

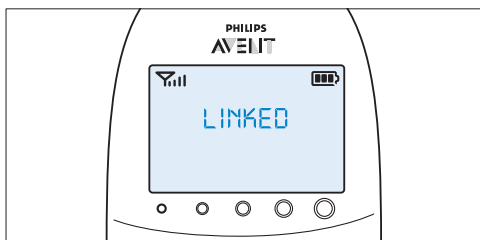

- **Jeśli połączenie nie zostanie nawiązane w ciągu 10 sekund, komunikat „NOT LINKED” (Brak połączenia) na wyświetlaczu będzie wyświetlany naprzemiennie z komunikatem „I AM LINKING” (Nawiązywanie połączenia). Jeśli połączenie nadal nie zostanie nawiązane po 30 sekundach, odbiornik zacznie wydawać sygnały dźwiękowe i wyświetlany będzie tylko komunikat „NOT LINKED” (Brak połączenia).**

4.2.1 Zasięg działania

- Zarówno w standardowym trybie pracy z funkcją Smart Eco, jak i w trybie Eco Max zasięg działania wynosi 330 metrów na zewnątrz i maksymalnie 50 metrów wewnątrz budynku.
- Zasięg działania elektronicznej niani zależy od otoczenia i czynników powodujących zakłócenia. Mokre i wilgotne materiały powodują zakłócenia, których wynikiem może być nawet całkowita utrata zasięgu. Informacje na temat utraty zasięgu powodowanej przez suche materiały znajdują się w poniższej tabeli.

Suche materiały	Grubość materiału	Utrata zasięgu
Drewno, tynk, tektura, szkło (bez metalowych, drucianych i otwianych części)	< 30 cm	0–10%
Cegła, sklejka	< 30 cm	5–35%
Żelbeton	< 30 cm	30–100%
Metalowe kraty lub pręty	< 1 cm	90–100%
Błacha metalowa lub aluminiowa	< 1 cm	100%

5 Funkcje i działanie nadajnika

5.1 Lampka nocna

Lampka nocna zapewnia ciepłe światło, które zapewnia dziecku poczucie bezpieczeństwa.

- 1 Naciśnij wyłącznik lampki nocnej na nadajniku, aby włączyć lampkę nocną.

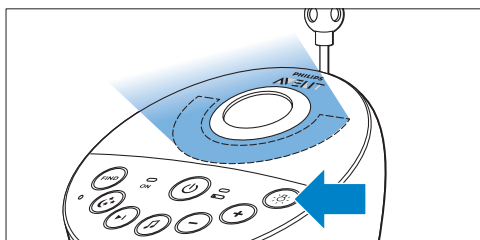

- ✨ pojawi się na wyświetlaczu odbiornika.
- 2 Ponownie naciśnij wyłącznik lampki nocnej, aby ją wyłączyć.
 - Lampka nocna zacznie stopniowo gasnąć, zanim zupełnie się wyłączy.
 - ✨ zniknie z wyświetlacza odbiornika.

5.2 Funkcja kołysanki

- 1 Naciśnij przycisk odtwarzania/zatrzymania odtwarzania kołysanki na nadajniku, aby odtworzyć ostatnią wybraną kołysankę.

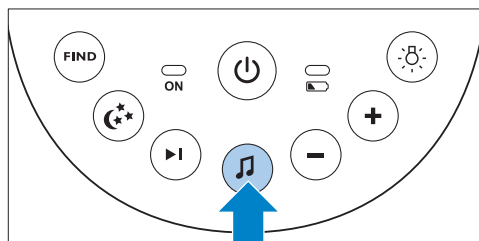

- Wybrana kołysanka będzie odtwarzana przez ustawiony czas.
- Jeśli żadna kołysanka nie została wcześniej wybrana, zostanie odtworzona kołysanka 1.

- 2 Naciśnij przycisk następnej kołysanki aby wybrać inną kołysankę z listy.

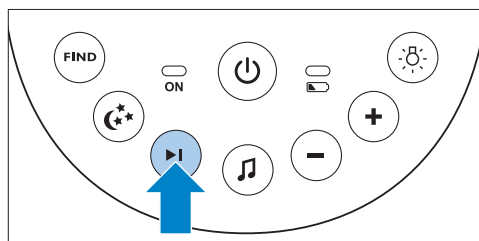

- Jeśli żadna kołysanka nie jest odtwarzana, po naciśnięciu przycisku następnej kołysanki , rozpocznie się odtwarzanie ostatniej wybranej kołysanki.
- Naciśnięcie przycisku następnej kołysanki podczas odtwarzania kołysanki spowoduje rozpoczęcie odtwarzania następnej kołysanki.

- 3** Aby dostosować poziom głośności kołysanki, naciskaj przyciski regulacji głośności + i - na nadajniku.

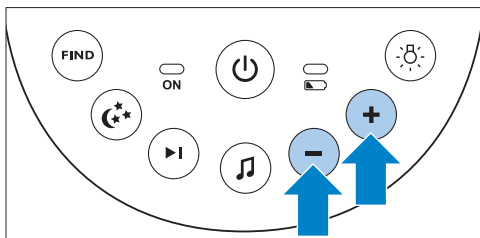

Uwaga:

Głośność głośnika w nadajniku można ustawić tylko podczas odtwarzania kołysanki. Jeśli głośność kołysanki zostanie zwiększona na nadajniku, dźwięk będzie głośniejszy również w przypadku korzystania z funkcji rozmowy w odbiorniku.

- 4** Aby zatrzymać odtwarzanie kołysanki przed upływem ustawionego czasu, ponownie naciśnij przycisk odtwarzania/zatrzymania odtwarzania kołysanki na nadajniku.

- Pierwszy wzór osiąga pełną intensywność w ciągu 2 sekund. Jest wyświetlany przez 8 sekund, a następnie zanika przez 2 sekundy, gdy następny wzór się pojawia.

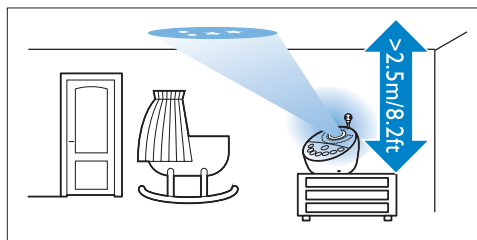

- Dostępnych jest sześć różnych wzorów, z których każdy jest wyświetlany przez 10 sekund. Po wyświetleniu wszystkich sześciu wzorów rozpocznie się ponowne wyświetlanie od pierwszego wzoru. Wzory są powtarzane przez ustawiony czas (patrz sekcja „Projektor” w rozdziale „Funkcje i działanie odbiornika”).

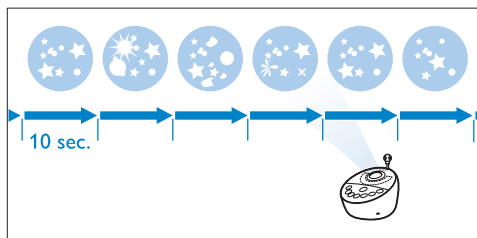

5.3 Projektor

Włączając projektor, można uspokoić dziecko za pomocą kolorowych świetlnych wzorów wyświetlanych na suficie.

- 1** Naciśnij wyłącznik projektora, aby włączyć projektor.

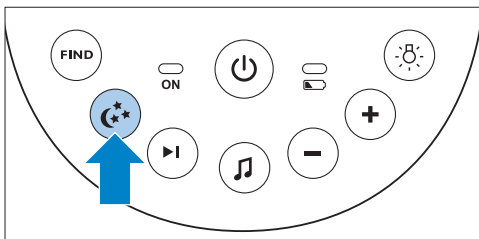

- 2** Aby wyłączyć projektor przed upływem ustawionego czasu, ponownie naciśnij wyłącznik projektora.
- Wyświetlany wzór zniknie, a projektor wyłączy się.
 - Symbol projektora zniknie z wyświetlacza.

- Na wyświetlaczu odbiornika pojawi się symbol projektora.

5.4 Przywoływanie odbiornika

Jeśli nie wiesz, gdzie znajduje się odbiornik, możesz zlokalizować go za pomocą przycisku FIND na nadajniku.

Uwaga:

Funkcja przywołania działa tylko, gdy odbiornik jest włączony.

- 1 Naciśnij przycisk FIND na nadajniku.

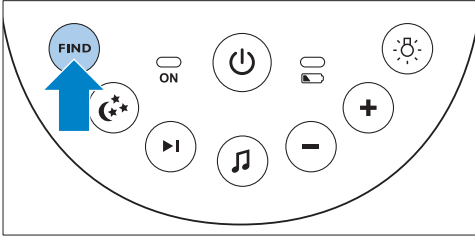

- Na wyświetlaczu odbiornika pojawi się komunikat „PAGING” (Przywoływanie) i odbiornik zacznie emitować sygnał alarmowy przywołania.

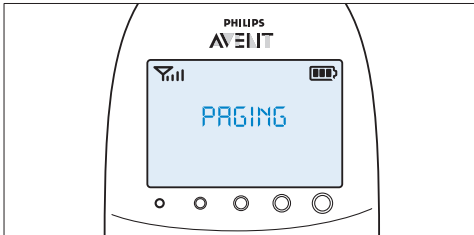

- 2 Aby wyłączyć sygnał alarmowy przywołania, ponownie naciśnij przycisk FIND na nadajniku lub dowolny przycisk na odbiorniku.

Uwaga:

Sygnał alarmowy przywołania wyłącza się automatycznie po 2 minutach.

5.5 Wskaźnik stanu baterii

- 1 Wskaźnik stanu baterii świeci światłem ciągłym na zielono, jeśli nadajnik działa na baterie i mają one wystarczający zapas energii.

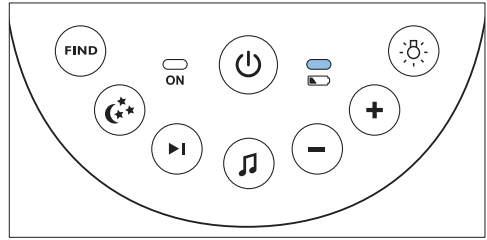

- 2 Wskaźnik stanu baterii miga szybko na czerwono, jeśli nadajnik działa na baterie i są one bliskie wyczerpania.

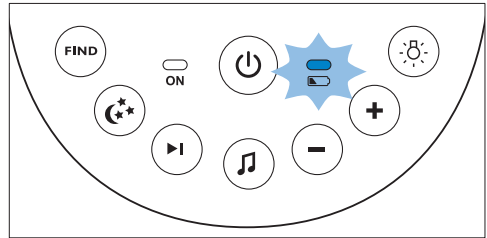

- Wymień baterie, gdy są bliskie wyczerpania.
- Jeśli baterie zostaną rozładowane podczas zasilania nadajnika z baterii, nadajnik wyłączy się, a odbiornik traci połączenie z nadajnikiem.

Uwaga:

Zalecamy podłączenie nadajnika do zasilania sieciowego, ponieważ nadajnik może działać przez ograniczony czas przy użyciu baterii alkalicznych. Czas pracy na bateriach alkalicznych to 24 godziny.

6 Funkcje i działanie odbiornika

6.1 Menu uspokajających funkcji

Odbiornik jest wyposażony w oddzielne menu ze wszystkimi uspokajającymi funkcjami: lampką nocną, kołysankami i projektorem. Aby je otworzyć, naciśnij przycisk menu uspokajających funkcji. To menu umożliwia zdalną obsługę lampki nocnej, kołysanek i projektora w nadajniku.

- 1 Aby otworzyć menu uspokajających funkcji, naciśnij przycisk tego menu.

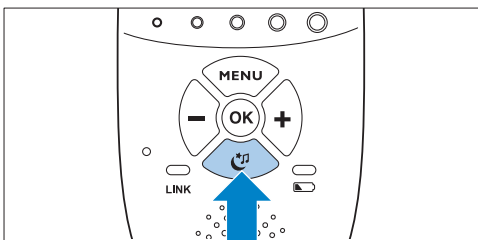

- Zostanie wyświetlony ekran menu uspokajających funkcji. Na ekranie będą wyświetlane trzy funkcje dostępne za pośrednictwem odbiornika: lampka nocna, kołysanka i projektor. Dla każdej z tych funkcji dostępne są dwa obszary: pole włączenia/wyłączenia oraz pole menu opcji.

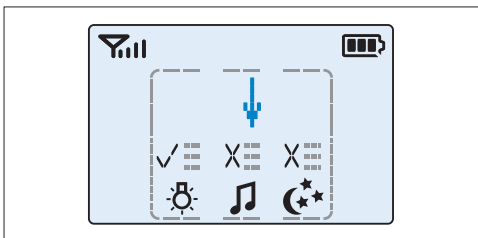

⚠ Uwaga:

Jeśli w ciągu 7 sekund nie zostanie naciśnięty żaden przycisk, menu uspokajających funkcji zostanie zamknięte, a wyświetlacz powróci do normalnego trybu.

- 2 Za pomocą przycisków + i - skieruj strzałkę na wybraną uspokajającą funkcję.

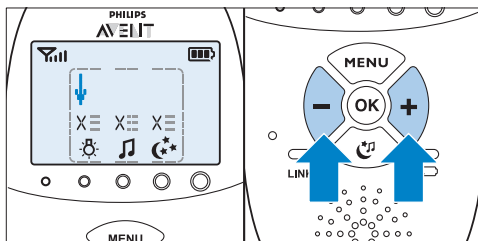

- 3 Aby włączyć uspokajającą funkcję, jeśli jest wyłączona, lub wyłączyć ją, jeśli jest włączona, naciśnij przycisk OK.

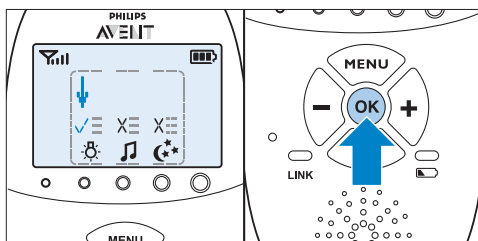

- Jeśli funkcja jest włączona, nad jej symbolem widnieje haczyk.
- Jeśli funkcja jest wyłączona, nad jej symbolem widnieje haczyk.

- 4 Aby otworzyć menu z opcjami danej funkcji, przesunij strzałkę nad pole menu opcji i naciśnij przycisk OK.

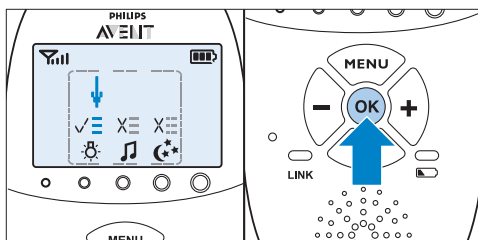

- 5 Poruszaj się po liście opcji za pomocą przycisków - i +. Naciśnij przycisk OK, aby wybrać opcję.
- 6 Aby wyjść z menu uspokajających funkcji, naciśnij przycisk tego menu.

6.1.1 Lampka nocna

Ta uspokajająca funkcja umożliwia włączenie i wyłączenie lampki nocnej oraz ustawienie minutnika lampki nocnej.

- 1 W celu wybrania funkcji lampki nocnej użyj przycisków + i -, aby przesunąć strzałkę nad symbol lampki nocnej, a następnie naciśnij przycisk OK, aby włączyć lub wyłączyć funkcję.

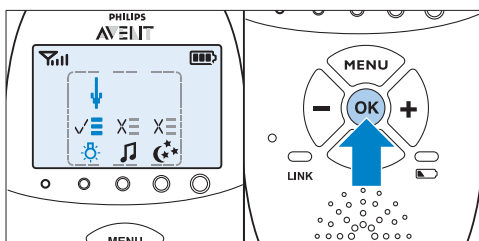

- 2 Aby otworzyć menu z opcjami lampki nocnej, ustaw strzałkę na polu menu opcji i naciśnij przycisk OK, aby potwierdzić.
- 3 Można ustawić minutnik lampki nocnej w zakresie od 5 do 20 minut lub włączyć lampkę, aby świeciła w sposób ciągły. Naciśnij przycisk OK, aby potwierdzić.

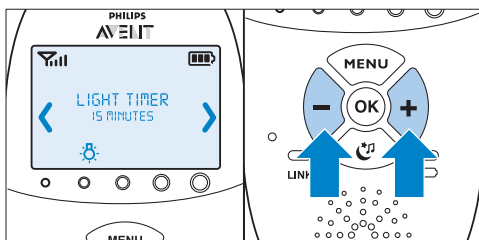

- Jeśli lampka nocna została włączona, na wyświetlaczu odbiornika pojawi się symbol lampki nocnej, kiedy naciśniesz przycisk menu uspokajających funkcji w celu opuszczenia ekranu tego menu.

- W przypadku ustawienia minutnika lampki nocnej po upływie określonego czasu lampka nocna wyłączy się automatycznie, a symbol lampki nocnej zniknie z wyświetlacza odbiornika.
- Jeśli lampka świeci w sposób ciągły, można ją wyłączyć z poziomu ekranu uspokajających funkcji w odbiorniku lub przez naciśnięcie przycisku lampki nocnej na nadajniku.

6.1.2 Kołysanki

Ta uspokajająca funkcja umożliwia wybór opcji odtwarzania kołysanek i ustawienie minutnika kołysanek.

- 1 W celu wybrania funkcji kołysanki użyj przycisków + i -, aby przesunąć strzałkę nad symbol kołysanki, a następnie naciśnij przycisk OK, aby rozpocząć lub zatrzymać odtwarzanie kołysanek.

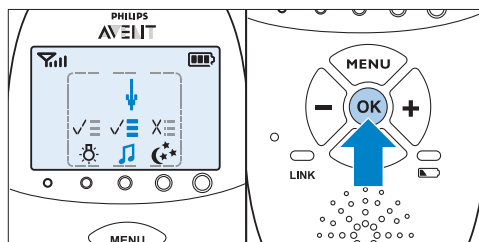

- 2 Aby otworzyć menu z opcjami kołysanek, ustaw strzałkę na polu menu opcji i naciśnij przycisk OK, aby potwierdzić.
- 3 W menu można wybrać kilka opcji:
 - Wybierz kołysankę z listy zapisanych kołysanek. Zostanie wstępnie wybrana ostatnio odtwarzana kołysanka. Jeśli wcześniej nie wybrano żadnej kołysanki, zostanie wstępnie wybrana kołysanka 1.

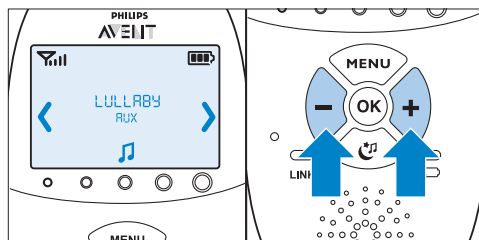

- Można także wybrać opcję „Play all” (Odtwórz wszystkie), aby odtwarzać wszystkie zapisane kołysanki.
- Jeśli chcesz odtwarzać muzykę z zewnętrznego odtwarzacza audio, wybierz opcję „Aux” i wybierz utwór. Aby odtwarzać muzykę z zewnętrznego odtwarzacza audio, podłącz odtwarzacz do gniazda urządzeń audio z tyłu nadajnika (Aux-in), korzystając z dołączonego przewodu pomocniczego. Należy dostosować poziom głośności w odtwarzaczu audio, ponieważ przyciski regulacji głośności + i - na nadajniku nie działają w przypadku zewnętrznych urządzeń audio.

- Naciśnij przycisk OK, aby potwierdzić wybór.

4 Minutnik kołysanek można ustawić w zakresie od 5 do 20 minut lub odtwarzać kołysanki w sposób ciągły. Naciśnij przycisk OK, aby potwierdzić ustawienie minutnika.

- *Jeśli wybrano opcję odtwarzania kołysanek, na wyświetlaczu odbiornika pojawi się symbol kołysanki, kiedy naciśniesz przycisk menu uspokajających funkcji w celu opuszczenia ekranu tego menu. Oznaczenie odtwarzanej kołysanki jest wyświetlane przez 2 sekundy w drugiej linii pola komunikatów.*

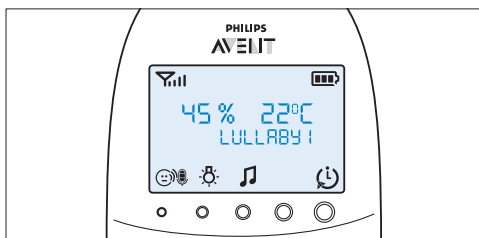

- *W przypadku ustawienia minutnika kołysanek po upływie określonego czasu funkcja kołysanki wyłączy się automatycznie, a symbol kołysanki zniknie z wyświetlacza odbiornika.*

- *Aby odtwarzać kołysanki w sposób ciągły, wyłącz odtwarzanie kołysanek na ekranie uspokajających funkcji albo naciskając przycisk odtwarzania/zatrzymania odtwarzania kołysanki  na nadajniku.*

6.1.3 Projektor

Ta uspokajająca funkcja umożliwia włączenie projektora w nadajniku i zaprogramowanie czasu wyświetlania.

- 1** W celu wybrania funkcji projektora użyj przycisków + i -, aby przesunąć strzałkę nad symbol projektora, a następnie naciśnij przycisk OK, aby włączyć lub wyłączyć funkcję.

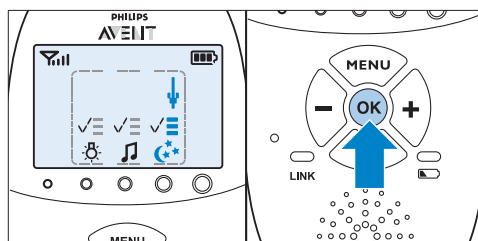

- 2** Aby otworzyć menu z opcjami projektora, ustaw strzałkę na polu opcji i naciśnij przycisk OK, aby potwierdzić.

- 3** Można ustawić minutnik projektora w zakresie od 5 do 20 minut lub włączyć projektor, aby działał w sposób ciągły. Naciśnij przycisk OK, aby potwierdzić.

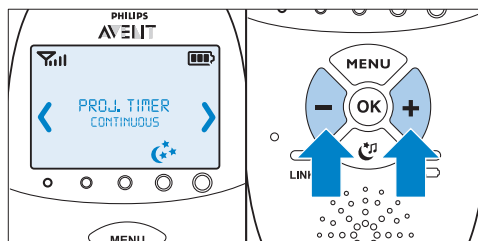

- *Jeśli projektor został włączony, na wyświetlaczu odbiornika pojawi się symbol projektora, kiedy naciśniesz przycisk menu uspokajających funkcji w celu opuszczenia ekranu tego menu.*

- W przypadku ustawienia minutnika projektora po upływie określonego czasu projektor wyłączy się automatycznie, a symbol projektora zniknie z wyświetlacza odbiornika.
- Jeśli projektor działa w sposób ciągły, należy wyłączyć funkcję projektora na ekranie uspokajających funkcji. Symbol projektora zniknie wówczas z wyświetlacza odbiornika.

6.2 Głośność

Głośność można ustawić, gdy menu nie jest aktywne. Do wyboru jest siedem poziomów głośności i opcja całkowitego wyciszenia dźwięku.

6.2.1 Ustawianie poziomu głośności

- 1 Naciśnij jeden raz przycisk + lub -.
 - **Bieżący poziom głośności pojawi się na wyświetlaczu.**
- 2 Naciśnij przycisk +, aby zwiększyć głośność, lub przycisk -, aby ją zmniejszyć.
 - **Odbiornik emituje sygnały dźwiękowe dla każdego ustawienia głośności.**
 - **Po ustawieniu maksymalnego poziomu głośności odbiornik emituje dwa sygnały dźwiękowe.**

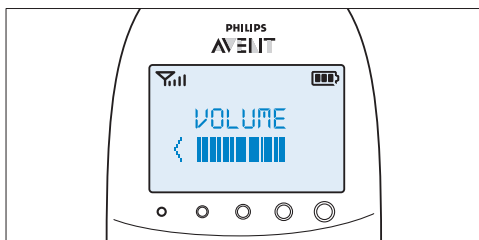

- *Jeśli żaden przycisk nie zostanie naciśnięty przez ponad 2 sekundy, wskaźnik poziomu głośności zniknie, a ustawienie głośności zostanie zapisane.*

6.2.2 Wyciszenie dźwięku

Poniżej najniższego ustawienia głośności znajduje się opcja całkowitego wyciszenia dźwięku.

- 1 Naciśnij jeden raz przycisk + lub -.

- **Bieżący poziom głośności pojawi się na wyświetlaczu.**

- 2 Naciśnij i przytrzymaj przez ponad 2 sekundy przycisk -, aby całkowicie wyłączyć dźwięk.
 - **Na wyświetlaczu pojawi się napis „MUTE” (Wyciszono) i symbol wyciszenia dźwięku.**

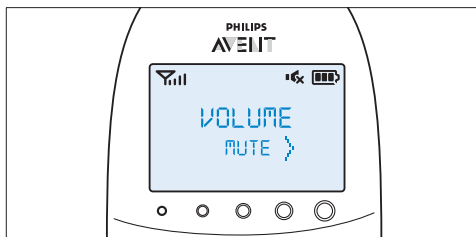

Uwaga:

Jeśli dźwięk jest wyciszony, tylko wskaźniki poziomu głośności informują o tym, że dziecko wydaje dźwięki.

6.3 Funkcja rozmowy

Możesz użyć przycisku TALK (Rozmowa) na odbiorniku, aby móc mówić do swojego dziecka (np. po to, aby je uspokoić).

- 1 Naciśnij i przytrzymaj przycisk TALK (Rozmowa) i mów wyraźnie do mikrofonu znajdującego się z przodu odbiornika z odległości 15–30 cm.

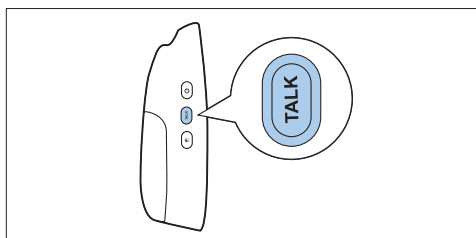

Uwaga:

Jeśli głośność kołysanki zostanie zwiększona w nadajniku, dźwięk będzie głośniejszy również w przypadku korzystania z funkcji rozmowy w odbiorniku.

- Wskaźnik połączenia (LINK) zacznie migać na zielono, a na wyświetlaczu pojawi się napis „TALK” (Rozmowa).

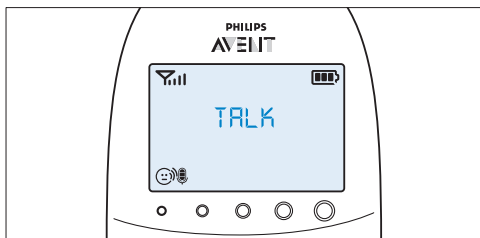

- 2 Gdy skończysz mówić, zwolnij przycisk TALK (Rozmowa).

6.4 Tryb nocnego przyciemnienia

W trybie nocnego przyciemnienia wskaźniki i wyświetlacz są przyciemnione, a głośność alarmów dźwiękowych jest mniejsza.

- 1 Naciśnij przycisk nocnego przyciemnienia, aby włączyć ten tryb.

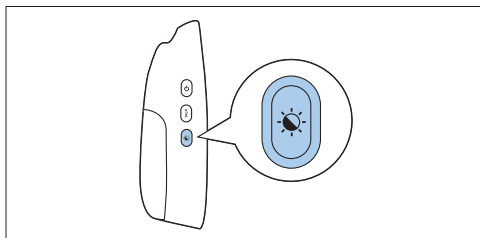

- Na wyświetlaczu pojawi się symbol trybu nocnego przyciemnienia.
- Wskaźniki poziomu hałasu i wskaźnik LINK zostają przyciemnione.
- Podświetlenie wyświetlacza zostaje zmniejszone.
- Poziom głośności alarmów dźwiękowych ustawionych na odbiorniku zostaje obniżony.

- 2 Aby powrócić do normalnego trybu pracy, ponownie naciśnij przycisk nocnego przyciemnienia.
 - Symbol trybu nocnego przyciemnienia zniknie z wyświetlacza.

- Wskaźniki poziomu hałasu i wskaźnik LINK powrócą do normalnego poziomu jasności.
- Podświetlenie wyświetlacza powróci do pełnego poziomu.
- Alarmy dźwiękowe będą odtwarzane na normalnym poziomie głośności.

6.5 Alarm niskiego poziomu naładowania baterii nadajnika

- 1 Jeśli nadajnik działa na baterie i są one niemal całkowicie rozładowane, odbiornik przedstawia następujące sygnały:
 - W pierwszej linii pola komunikatów na wyświetlaczu pojawia się napis „BABY UNIT” (Nadajnik).
 - W drugiej linii ekranu przewijany jest komunikat „Change batteries” (Wymień baterie).
 - Odbiornik emituje sygnał dźwiękowy co 10 sekund w ciągu pierwszych 3 minut. Po upływie 3 minut odbiornik emituje sygnał dźwiękowy co minutę.

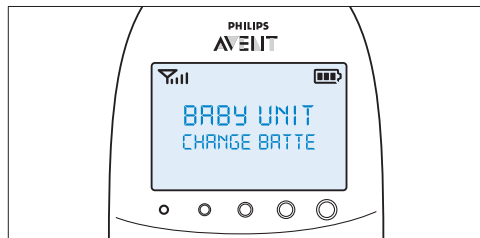

- 2 Jeśli baterie nie zostaną w porę wymienione, połączenie z nadajnikiem zostanie przerwane.
 - W drugiej linii pola komunikatów wyświetlane są naprzemiennie komunikaty „Not linked” (Brak połączenia) i „Change batteries” (Wymień baterie).

Uwaga:

Jeśli baterie w odbiorniku i akumulatory w nadajniku zostaną wyczerpane w tym samym czasie, na wyświetlaczu pojawia się najpierw komunikat o niskim poziomie naładowania akumulatorów odbiornika. Po naładowaniu odbiornika na jego wyświetlaczu pojawia się komunikat o niskim poziomie naładowania baterii nadajnika.

6.6 Wskaźniki stanu akumulatora

Stan naładowania akumulatorów jest pokazywany na wyświetlaczu za pomocą wskaźnika stanu akumulatora i napisów.

6.6.1 Niski poziom naładowania akumulatora

Gdy akumulatory urządzenia są rozładowane, pozostały czas pracy wynosi co najmniej 30 minut, jeśli elektroniczna niania działa w trybie normalnym z najwyższymi ustawieniami.

- 1 Wskaźnik stanu akumulatora jest pusty i miga.
- 2 Na wyświetlaczu pojawia się komunikat „BATTERY LOW” (Niski poziom naładowania akumulatora).
- 3 Wskaźnik stanu baterii miga powoli w kolorze czerwonym.
- 4 Odbiornik emituje sygnał dźwiękowy co 10 sekund w ciągu pierwszych 3 minut. Następnie odbiornik emituje sygnał dźwiękowy co minutę.

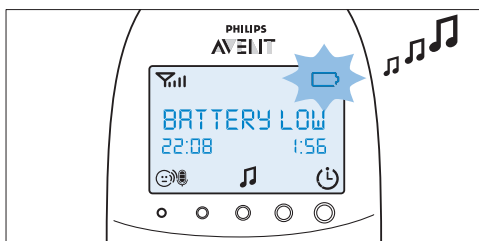

6.6.2 Akumulator wyczerpany

- 1 Jeśli akumulatory są niemal całkowicie rozładowane, wskaźnik stanu baterii szybko miga na czerwono.

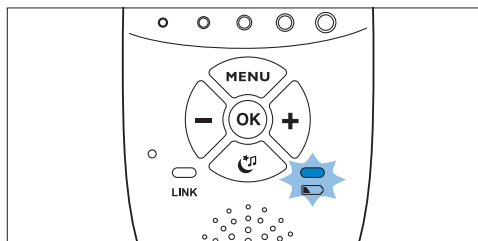

- 2 Jeśli odbiornik nie zostanie podłączony do sieci elektrycznej, następują kolejno poniższe zdarzenia:
 - 1 Połączenie z nadajnikiem zostaje przerwane.
 - 2 Wyświetlacz się wyłącza.
 - 3 Odbiornik się wyłącza.

Uwaga:

Po włączeniu odbiornika, gdy jego akumulatory są niemal całkowicie rozładowane, wyświetlacz zostaje podświetlony. Na wyświetlaczu pojawi się na 2 sekundy komunikat „BATTERY LOW” (Niski poziom naładowania akumulatora), a następnie odbiornik się wyłączy.

6.6.3 Ładowanie

Włóż małą wtyczkę do gniazda w ładowarce i podłącz zasilacz do gniazdko elektrycznego. Umieść odbiornik na ładowarce. Podczas ładowania odbiornika następują kolejno poniższe zdarzenia:

- 1 Wyświetlacz zostaje podświetlony na 4 sekundy i przez 2 sekundy na ekranie wyświetlany jest napis „CHARGING” (Ładowanie).
- 2 Wskaźnik stanu akumulatora świeci na zielono, gdy odbiornik jest podłączony do sieci elektrycznej.

- 3** Pierwszy segment wskaźnika stanu akumulatora zaczyna migać w celu wskazania, że trwa ładowanie akumulatorów.

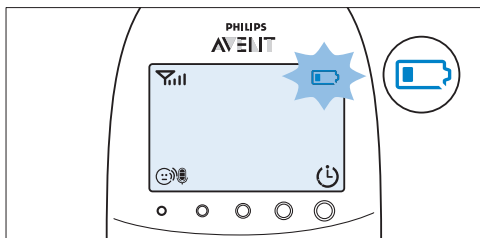

- 4** Drugi segment wskaźnika stanu akumulatora zaczyna migać, gdy akumulatory zostają naładowane do poziomu powyżej 30% pojemności.

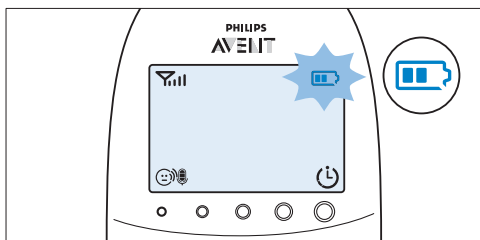

- 5** Trzeci segment wskaźnika stanu akumulatora zaczyna migać, gdy akumulatory zostają naładowane do poziomu powyżej 50% pojemności.

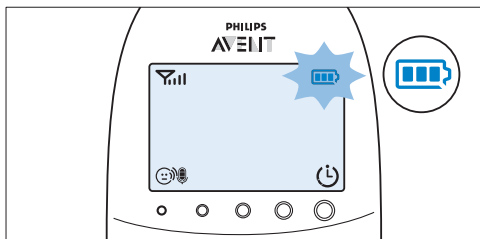

- 6** Jeśli akumulatory są w pełni naładowane, następują poniższe zdarzenia:

- Trzeci segment wskaźnika stanu akumulatora przestaje migać.

- Wyświetlacz zostaje podświetlony na 4 sekundy i na ekranie wyświetlany jest komunikat „BATTERY FULL” (Akumulator naładowany).

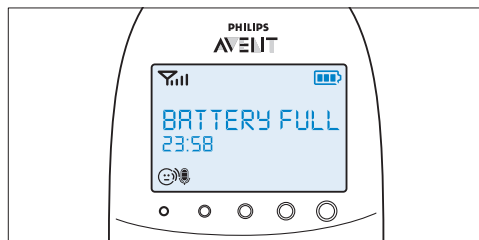

- 7** Odłącz odbiornik od sieci elektrycznej. Jest teraz gotowy do pracy bezprzewodowej.

Uwaga:

Można ładować wyłączony odbiornik. W takim przypadku wyświetlacz jest wyłączony. Wskaźnik stanu baterii wskaźnik świeci się, ale nie wskazuje stanu ładowania. Wskaźnik pozostaje włączony i świeci na zielono, gdy odbiornik jest podłączony do sieci elektrycznej.

Uwaga:

Jeśli akumulatory szybko się rozładowują, ich okres eksploatacji dobiega końca i konieczna jest ich wymiana. Informacje o zamawianiu nowych akumulatorów zawiera rozdział „Zamawianie akcesoriów”.

6.7 Wskaźnik siły sygnału

6.7.1 W trybie Smart Eco

Tryb Smart Eco to standardowy tryb pracy. W tym trybie siła sygnału DECT zależy od odległości między nadajnikiem a odbiornikiem.

- Jeśli wskaźnik siły sygnału zawiera cztery kreski, połączenie między nadajnikiem a odbiornikiem jest doskonałe.
- Jeśli wskaźnik siły sygnału zawiera jedną lub zero kreski, sygnał z nadajnika jest bardzo słaby lub niedostępny. Umieść odbiornik bliżej nadajnika, aby uzyskać lepszy sygnał.

6.7.2 W trybie Eco Max

W tym trybie sygnał DECT z nadajnika do odbiornika jest wyłączony.

- Wskaźnik siły sygnału nie wyświetla żadnych kresiek, gdy sygnał DECT jest wyłączony, nawet kiedy odbiornik znajduje się w zasięgu nadajnika.
- Gdy nadajnik zaczyna przysyłać sygnał DECT, ponieważ dziecko wydaje odgłosy, wyświetlacz włącza się, a wskaźnik siły sygnału przedstawia jakość połączenia między nadajnikiem a odbiornikiem.
- Aby uzyskać więcej informacji na temat trybu Eco Max, patrz sekcja „Tryb Eco Max” w rozdziale „Menu odbiornika”.

6.8 Zerowanie

Funkcja ta umożliwia zresetowanie odbiornika i nadajnika oraz przywrócenie ich domyślnych ustawień fabrycznych.

- 1 Wyłącz urządzenie.
- 2 Naciśnij i przytrzymaj przycisk -.
- 3 Włącz ponownie urządzenie, przytrzymując przycisk -.

6.8.1 Ustawienia domyślne

Odbiornik

- Język: angielski
- Poziom głośności głośnika: 3
- Czułość mikrofonu: 3
- Tryb nocnego przyciemnienia: wyłączony
- Alarm temperatury: wyłączony
- Alarm „Temperature low” (Niska temperatura): 14°C
- Alarm „Temperature high” (Wysoka temperatura): 35°C
- Skala temperatury: Celsjusz
- Alarm wilgotności: wyłączony
- Tryb Eco Max: wyłączony
- Alarm karmienia: 02:00
- Alarm karmienia: zatrzymany
- Alarm wibracyjny: wyłączony
- Wibracja alarmu płaczu: wyłączona
- Zegar: ukryty
- Minutnik kołysanek: 15 minut
- Minutnik projektora: 15 minut

Nadajnik

- Poziom głośności głośnika: 4
- Lampka nocna: wyłączona
- Projektor: wyłączony
- Ustawienie lampki nocnej: ręczne
- Kołysanka: wyłączona (wybrana kołysanka 1)

7 Menu odbiornika

Wszystkie funkcje opisane w poniższych sekcjach można częściowo uaktywniać w menu odbiornika.

7.1 Poruszanie się po menu

Uwaga:

Niektóre funkcje menu działają tylko po nawiązaniu połączenia pomiędzy nadajnikiem i odbiornikiem.

- 1 Naciśnij przycisk MENU, aby wejść do menu.

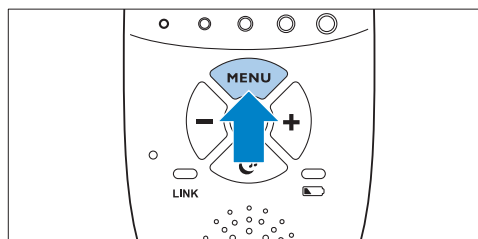

- *Na wyświetlaczu pojawi się pierwsza opcja menu.*

- 2 Użyj przycisku +, aby przejść do następnej opcji, lub przycisku -, aby przejść do poprzedniej opcji.

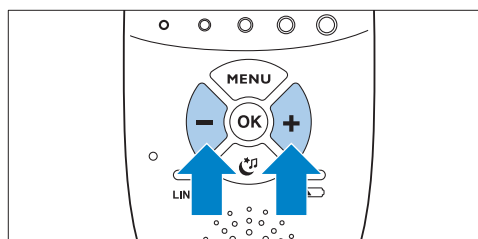

Uwaga:

Strzałka na wyświetlaczu wskazuje kierunek, w którym można się poruszać.

- 3 Naciśnij przycisk OK, aby potwierdzić wybór.

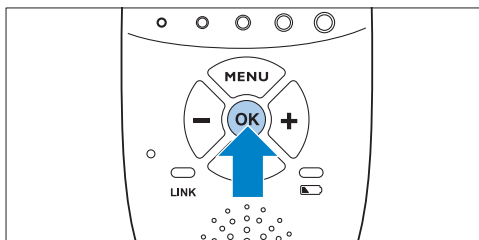

Uwaga:

Naciśnij przycisk MENU, jeśli chcesz wyjść z menu bez wprowadzania zmian. Jeśli nic nie będziesz robić w menu przez ponad 20 sekund, menu zostanie automatycznie zamknięte.

7.2 Czułość

Ta opcja w menu odbiornika pozwala ustawić czułość mikrofonu w nadajniku. Czułość mikrofonu określa, jaki poziom hałasu odbiera nadajnik, np. ma być słyszalny płacz dziecka, ale nie jego gaworzenie.

- 1 Za pomocą przycisków + i - wybierz opcję „Sensitivity” (Czułość) w menu i naciśnij przycisk OK, aby potwierdzić.
- 2 Za pomocą przycisków + i - zwiększ lub zmniejsz czułość mikrofonu. Wskaźnik czułości na wyświetlaczu ma cztery segmenty.
 - **Jeśli wszystkie cztery segmenty są wypełnione, ustawiony jest najwyższy poziom czułości.**

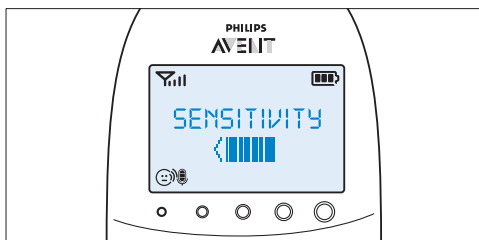

- **Jeśli wszystkie segmenty są puste, ustawiony jest najniższy poziom czułości.**

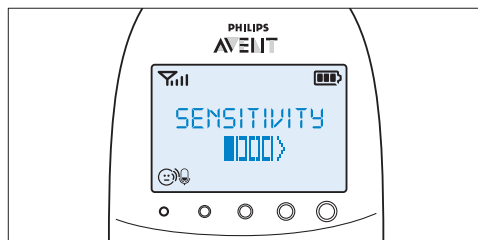

- 3 Naciśnij przycisk OK, aby zatwierdzić ustawienie.

7.2.1 Poziomy i wskaźniki czułości

Poziom	Ikona	Czułość	Opis
		najwyższa	Można usłyszeć każdy dźwięk dziecka. Głośnik odbiornika jest przez cały czas włączony.
		wysoka	Można usłyszeć każdy dźwięk, taki jak ciche gaworzenie i głośniejsze dźwięki. Jeśli dziecko nie wydaje żadnych dźwięków, głośnik odbiornika pozostaje wyłączony.
		średnia	Można usłyszeć dźwięki, takie jak cichy płacz i głośniejsze. Jeśli dziecko wydaje cichsze dźwięki, głośnik odbiornika nie włączy się.
		niska	Głośnik odbiornika włączy się tylko wtedy, gdy dziecko wydaje głośne dźwięki, na przykład z powodu płaczu.

7.3 Tryb Eco Max

Ta elektroniczna niania jest wyposażona w tryb Smart Eco, który automatycznie obniża poziom sygnału DECT w miarę zmniejszania odległości między nadajnikiem a odbiornikiem. Redukcja transmisji radiowej pomaga oszczędzać energię. Jeśli chcesz oszczędzić jeszcze więcej energii i wyłączyć transmisję radiową, aktywuj tryb Eco Max w odbiorniku. W tym trybie sygnał DECT nadajnika jest wyłączony. Gdy tylko dziecko wyda jakiś dźwięk, nadajnik automatycznie włącza ponownie sygnał DECT.

! Uwaga:

W trybie Eco Max odbiornik odbiera sygnały zwrotne z nadajnika z opóźnieniem. Gdy dziecko wyda jakiś dźwięk, nadajnik musi najpierw ponownie włączyć transmisję radiową, zanim będzie mógł wysłać sygnał zwrotny do odbiornika.

7.3.1 Należy pamiętać o następujących kwestiach:

- Przed wybraniem trybu Eco Max w menu odbiornika upewnij się, że nadajnik i odbiornik znajdują się w zasięgu działania (patrz sekcja „Zasięg działania” w rozdziale „Korzystanie z elektronicznej niani”). W trybie Eco Max nie można odbierać sygnałów zwrotnych, gdy odbiornik znajduje się poza zasięgiem nadajnika. Połączenie można sprawdzić poprzez naciśnięcie dowolnego przycisku na odbiorniku.
- Jeśli w trybie Eco Max nie odbywa się transmisja radiowa z nadajnika do odbiornika, wskaźniki poziomu hałasu są wyłączone. Wskaźniki zaczynają świecić, kiedy nadajnik wznowia transmisję radiową po tym, jak dziecko wydało z siebie dźwięk powyżej wybranego poziomu czułości.
- Aby korzystać z elektronicznej niani w trybie Eco Max, upewnij się, że poziom czułości mikrofonu jest ustawiony między 1 i 3. Jeśli poziom czułości mikrofonu jest ustawiony na 4, nadajnik nie wyłącza transmisji radiowej w trybie Eco Max.

7.3.2 Włączanie trybu Eco Max

- 1 Za pomocą przycisków + i - wybierz opcję „Eco Max” w menu i naciśnij przycisk OK, aby potwierdzić.
- 2 Gdy na wyświetlaczu pojawi się komunikat „Turn On” (Włącz), naciśnij przycisk OK, aby włączyć tryb Eco Max.
- 3 Na wyświetlaczu pojawi się komunikat ostrzeżenia „No alert if out of range, OK?” (Brak alarmu, jeśli poza zasięgiem, OK?). Naciśnij przycisk OK, aby potwierdzić.

⚠ Uwaga:

Komunikat ostrzeżenia pojawi się na wyświetlaczu dwukrotnie. Jeśli nie naciśniesz przycisku OK, odbiornik zamknie menu, a tryb Eco Max pozostanie wyłączony.

- *Wskaźnik Eco Max będzie migać na wyświetlaczu, a wskaźnik połączenia (LINK) będzie powoli migać na zielono.*

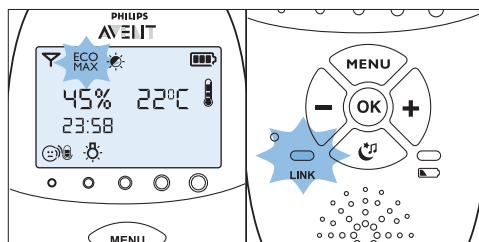

- *Gdy odbiornik odbierze sygnał z nadajnika po tym, jak dziecko wydało z siebie dźwięk, wskaźnik połączenia (LINK) zaświeci ponownie na zielono.*

7.3.3 Wyłączanie trybu Eco Max

- 1 Naciśnij przycisk MENU
- 2 Za pomocą przycisków + i - wybierz opcję „Eco Max” i naciśnij przycisk OK, aby potwierdzić.
- 3 Za pomocą przycisków + i - wybierz opcję „Turn Off” (Wyłącz) i naciśnij przycisk OK, aby potwierdzić.

7.4 Alarm karmienia

Można ustawić alarm karmienia przypominający o porze karmienia dziecka. Alarm można ustawić w zakresie od 1 minuty do 23 godzin i 59 minut.

7.4.1 Ustawianie i użycie alarmu karmienia

- 1 Za pomocą przycisków + i - wybierz opcję „Feed Timer” (Alarm karmienia) w menu i naciśnij przycisk OK, aby potwierdzić.
- 2 Za pomocą przycisków + i - wybierz opcję „Set Timer” (Ustaw alarm). Naciśnij przycisk OK, aby ustawić alarm.
 - **Wskazanie godziny zaczyna migać na wyświetlaczu.**
- 3 Ustaw godzinę, a następnie naciśnij przycisk OK, aby potwierdzić.
 - **Wskazanie minut zaczyna migać na wyświetlaczu.**
- 4 Ustaw minuty, a następnie naciśnij przycisk OK, aby potwierdzić.
- 5 Za pomocą przycisków + i - wybierz opcję „xx:xx Start”. Naciśnij przycisk OK, aby potwierdzić.
 - **Na wyświetlaczu pojawi się symbol alarmu.**
 - **Rozpocznie się odliczanie czasu.**

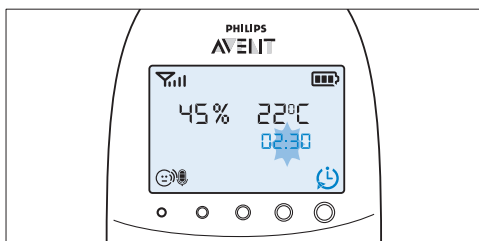

- 6 Gdy zegar skończy odliczanie (00:00), włączy się alarm karmienia, a na wyświetlaczu zacznie migać symbol alarmu i zostanie wyświetlony komunikat „TIMER END” (Koniec odliczania).

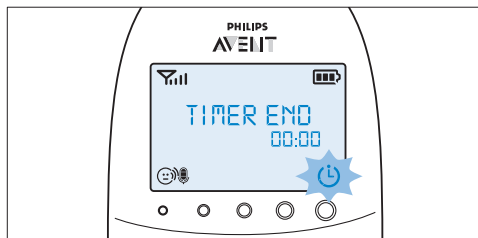

- 7 Naciśnij dowolny przycisk, aby wyłączyć alarm. Jeśli tego nie zrobisz, alarm wyłączy się automatycznie po 2 minutach.

7.4.2 Ustawianie alarmu karmienia

- 1 Po wykonaniu kroku 5 w sekcji „Ustawianie i użycie alarmu karmienia” wybierz opcję „Timer Alert” (Alert karmienia) za pomocą przycisków + i -. Naciśnij przycisk OK, aby potwierdzić.
- 2 Za pomocą przycisków + i - wybierz jedną z opcji alarmu. Dostępne opcje to: tylko dźwięk, dźwięk i wibracje oraz tylko wibracje. Naciśnij przycisk OK, aby potwierdzić.
- 3 Wybierz opcję „xx:xx Start” za pomocą przycisków + i -, a następnie naciśnij przycisk OK, aby włączyć alarm karmienia.
- 4 Gdy włączy się alarm karmienia, naciśnij dowolny przycisk, aby wyłączyć alarm karmienia.

7.4.3 Powtarzanie alarmu karmienia

- 1 Po wykonaniu kroku 5 w sekcji „Ustawianie i użycie alarmu karmienia” lub po ustawieniu alarmu karmienia wybierz opcję „Timer repeat” (Powtarzanie alarmu) za pomocą przycisków + i -. Naciśnij przycisk OK, aby potwierdzić.
- 2 Wybierz opcję „Repeat ON” (Powtarzanie włączone) lub „Repeat OFF” (Powtarzanie wyłączone) i naciśnij przycisk OK, aby potwierdzić.
- 3 Wybierz opcję „xx:xx Start” za pomocą przycisków + i -, a następnie naciśnij przycisk OK, aby włączyć funkcję powtarzania alarmu karmienia.

- *Zamiast normalnego symbolu alarmu karmienia na wyświetlaczu pojawi się symbol powtarzania alarmu karmienia.*

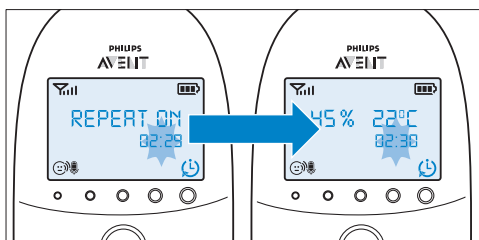

- 4 Jeśli naciśniesz dowolny przycisk, aby wyłączyć alarm, lub gdy alarm wyłączy się automatycznie po 2 minutach, alarm karmienia ponownie rozpocznie odliczanie.

7.4.4 Zatrzymywanie alarmu karmienia

- 1 Naciśnij przycisk menu i wybierz opcję „Feed Timer” (Alarm karmienia).
- 2 Za pomocą przycisków + i - wybierz opcję „Stop & Reset” (Zatrzymaj i zresetuj) i naciśnij przycisk OK, aby potwierdzić.

7.5 Temperatura

Temperatura w pokoju od 16°C do 20°C zapewnia komfortowy sen dziecka. Można ustawić temperaturę minimalną i maksymalną. Można również ustawić alarm ostrzegający, gdy temperatura wykracza poza zakres minimum i maksimum.

- 1 Za pomocą przycisków + i - wybierz opcję „Temperature” (Temperatura) w menu i naciśnij przycisk OK, aby potwierdzić.
- 2 Za pomocą przycisków + i - wybierz opcję „Temp Range” (Zakres temperatur) i naciśnij przycisk OK, aby potwierdzić.
 - *Wskazanie minimalnej temperatury zaczyna migać na wyświetlaczu.*
- 3 Za pomocą przycisków + i - wybierz temperaturę minimalną z zakresu 10–19°C. Naciśnij przycisk OK, aby potwierdzić.
 - *Wskazanie maksymalnej temperatury zaczyna migać na wyświetlaczu.*

- 4 Za pomocą przycisków + i - wybierz temperaturę maksymalną z zakresu 22–37°C. Naciśnij przycisk OK, aby potwierdzić.
- 5 Za pomocą przycisków + i - wybierz opcję „Alert” (Alarm). Naciśnij przycisk OK, aby potwierdzić i rozpocząć ustawianie opcji alarmu temperatury.
- 6 Za pomocą przycisków + i - wybierz jedną z opcji alarmu. Dostępne opcje to: tylko dźwięk, dźwięk i wibracje, tylko wibracje oraz tylko wyświetlacz. Naciśnij przycisk OK, aby potwierdzić.
 - *Po potwierdzeniu wyboru opcji alarmu symbol alarmu temperatury pojawi się na wyświetlaczu.*
- 7 Za pomocą przycisków + i - wybierz opcję „Temp scale” (Skala temperatury). Naciśnij przycisk OK, aby potwierdzić i rozpocząć ustawianie skali temperatury.
- 8 Wybierz opcję „Celsius” (Skala Celsjusza) lub „Fahrenheit” (Skala Fahrenheita) i naciśnij przycisk OK, aby potwierdzić.
 - *Temperatura w wybranej skali zostanie wyświetlona na wyświetlaczu. Jeśli temperatura jest w ustalonym zakresie, symbol alarmu ma dwa segmenty.*

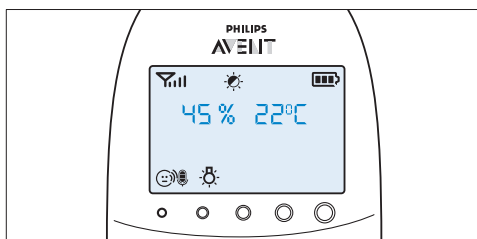

- *Jeśli temperatura jest poniżej ustalonego zakresu, symbol alarmu na wyświetlaczu ma tylko jeden segment i miga. Na wyświetlaczu pojawia się komunikat „TOO COLD” (Zbyt zimno).*

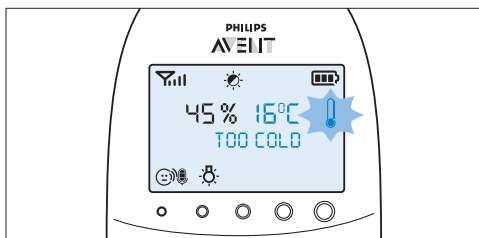

- *Jeśli temperatura jest powyżej ustalonego zakresu, symbol alarmu na wyświetlaczu ma trzy segmenty i miga. Na wyświetlaczu pojawia się komunikat „TOO HOT” (Zbyt ciepło).*

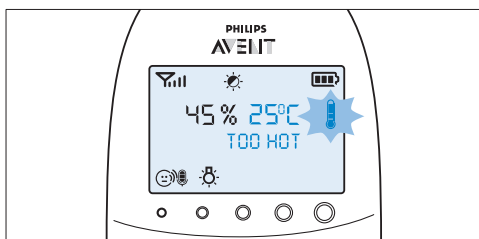

- 1 Za pomocą przycisków + i - wybierz opcję „Humidity” (Wilgotność) w menu i naciśnij przycisk OK, aby potwierdzić.
- 2 Za pomocą przycisków + i - wybierz opcję „Hum Range” (Zakres wilgotności) i naciśnij przycisk OK, aby potwierdzić.
 - *Wskazanie minimalnej wilgotności zaczyna migać na wyświetlaczu.*
- 3 Za pomocą przycisków + i - ustaw minimalny poziom wilgotności z zakresu 20–50%. Naciśnij przycisk OK, aby potwierdzić.
 - *Wskazanie maksymalnej wilgotności zaczyna migać na wyświetlaczu.*
- 4 Za pomocą przycisków + i - ustaw maksymalny poziom wilgotności z zakresu 51–70%. Naciśnij przycisk OK, aby potwierdzić.
- 5 Za pomocą przycisków + i - wybierz opcję „Alert” (Alarm). Naciśnij przycisk OK, aby potwierdzić i rozpocząć ustawianie opcji alarmu wilgotności.
- 6 Za pomocą przycisków + i - wybierz jedną z opcji alarmu. Dostępne opcje to: tylko dźwięk, dźwięk i wibrację, tylko wibrację oraz tylko wyświetlacz. Naciśnij przycisk OK, aby potwierdzić.
 - *Po potwierdzeniu wyboru opcji alarmu symbol alarmu wilgotności pojawi się na wyświetlaczu.*

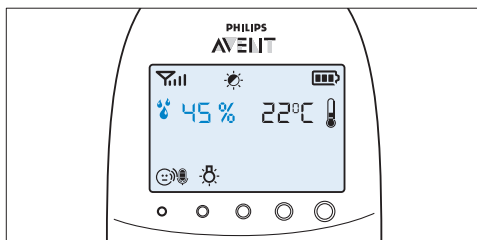

7.6 Wilgotność

Optymalny poziom wilgotności wynosi od 40 do 60%. Utrzymanie prawidłowego poziomu wilgotności w pokoju dziecka jest bardzo ważne, gdyż pomaga on zapobiegać podrażnieniu błon śluzowych, wysuszeniu i podrażnieniu skóry, zapaleniu gardła oraz pierzchnięciu ust. Gdy błony śluzowe nie funkcjonują prawidłowo, nie chronią dziecka przed zakażkami. Dziecko jest wtedy bardziej podatne na przeziębienia i grypę oraz ma obniżoną odporność na bakterie i drobnoustroje. Można ustawić zakres wilgotności oraz alarm wilgotności ostrzegający, gdy wilgotność wykracza poza ustawiony zakres.

- Jeśli wilgotność niższa od ustalonego zakresu, symbol alarmu wilgotności i zmierzona wilgotność migają na wyświetlaczu. Pojawia się komunikat „TOO DRY” (Zbyt sucho).

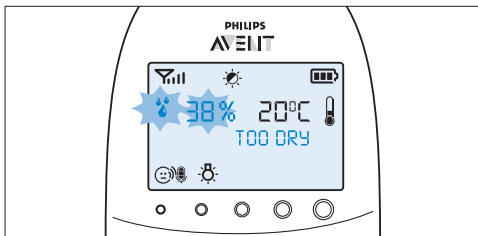

- Jeśli wilgotność jest wyższa od ustalonego zakresu, symbol alarmu wilgotności i zmierzona wilgotność migają na wyświetlaczu. Pojawia się komunikat „TOO HUMID” (Zbyt wilgotno).

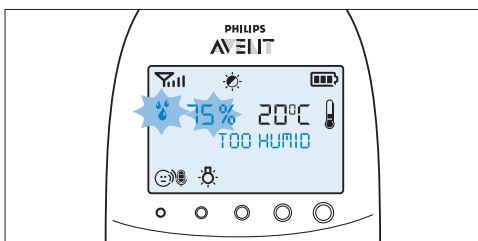

- Alarm płaczu włączy się, gdy dźwięk w pokoju dziecka będzie wystarczająco głośny, aby zaświecił się czwarty wskaźnik poziomu głośności. Odbiornik zacznie wibrować i komunikat „Cry alert” (Alarm płaczu) pojawi się na wyświetlaczu na 4 sekundy. Alarm płaczu powtarza się co 8 sekund do momentu, aż dźwięk stanie się cichszy lub alarm zostanie wyłączony.

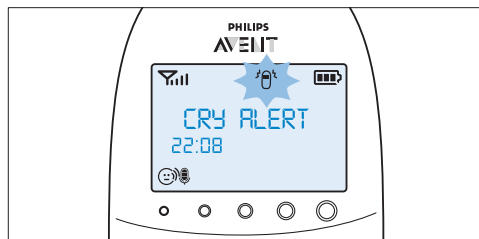

- 3 Aby wyłączyć alarm płaczu, wybierz opcję „Cry alert” (Alarm płaczu) w menu, a następnie za pomocą przycisków + i - wybierz opcję „Vibration OFF” (Wibracje wyłączone).

7.8 Zegar

Domyślnie zegar jest ukryty. To ustawienie, a także czas można skonfigurować w menu odbiornika.

- 1 Za pomocą przycisków + i - wybierz w menu opcję „Set clock” (Ustaw zegar) i naciśnij przycisk OK, aby potwierdzić.
- 2 Za pomocą przycisków + i - wybierz opcję „Show Time” (Pokaż czas) i naciśnij przycisk OK, aby potwierdzić.
- 3 Za pomocą przycisków + i - wybierz opcję „Set the time” (Ustaw czas). Naciśnij przycisk OK, aby potwierdzić i rozpocząć ustawianie zegara.

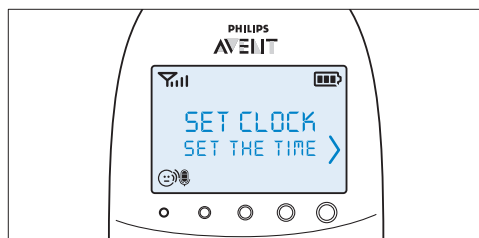

7.7 Alarm płaczu

Można ustawić alarm informujący o tym, że dziecko płacze.

- 1 Za pomocą przycisków + i - wybierz opcję „Cry alert” (Alarm płaczu) w menu i naciśnij przycisk OK, aby potwierdzić.
- 2 Za pomocą przycisków + i - wybierz opcję „Vibration ON” (Wibracje włączone). Naciśnij przycisk OK, aby potwierdzić.
 - Wskaźnik alarmu płaczu pojawi się na wyświetlaczu.

- **Wskazanie godziny zaczyna migać na wyświetlaczu.**
- 4 Ustaw godzinę, a następnie naciśnij przycisk OK, aby potwierdzić.
 - **Wskazanie minut zaczyna migać na wyświetlaczu.**
 - 5 Ustaw minuty, a następnie naciśnij przycisk OK, aby potwierdzić.
 - **Czas będzie wyświetlany na wyświetlaczu na przemian z innymi informacjami.**

7.9 Język

Można skorzystać z tej opcji menu, aby zmienić ustawienie języka.

- 1 Za pomocą przycisków + i - wybierz w menu opcję „Set language” (Ustaw język) i naciśnij przycisk OK, aby potwierdzić.

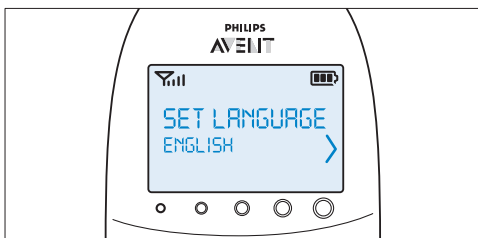

- 2 Za pomocą przycisków + i - wybierz język i naciśnij przycisk OK, aby potwierdzić.

⚠ Uwaga:

Ta opcja pojawi się automatycznie na wyświetlaczu po pierwszym włączeniu odbiornika, a także po jego zresetowaniu.

7.10 Blokada

Można włączyć blokadę przycisków, aby zapobiec przypadkowemu ich naciśnięciu podczas przenoszenia odbiornika.

- 1 Aby włączyć blokadę przycisków, naciśnij przycisk OK.

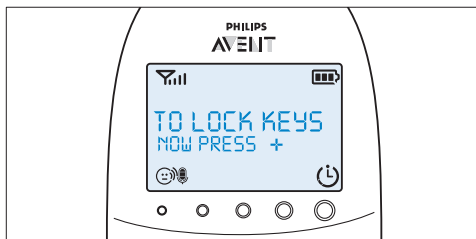

- 2 W ciągu 2 sekund naciśnij przycisk +.

⚠ Uwaga:

Jeśli nie naciśniesz przycisku + w ciągu 2 sekund, instrukcje pozostaną na wyświetlaczu.

- *Po naciśnięciu przycisku + na wyświetlaczu zamiast wskazań temperatury i wilgotności pojawi się komunikat „Keys locked” (Przyciski zablokowane).*

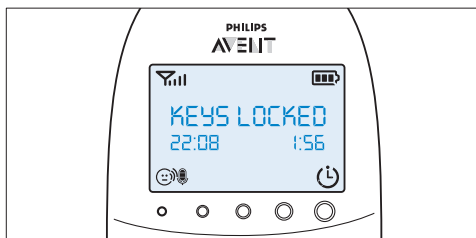

- 3 Aby wyłączyć blokadę przycisków, naciśnij przycisk OK. Gdy na wyświetlaczu pojawi się komunikat z instrukcjami, w ciągu 2 sekund naciśnij przycisk +.

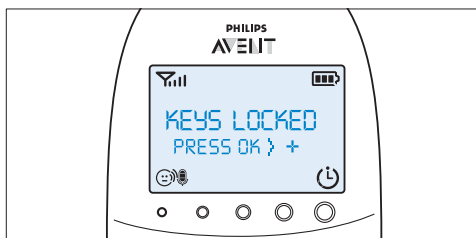

7.10.1 Uwagi

- Naciśnięcie przycisku innego niż OK, gdy blokada przycisków jest włączona, powoduje włączenie się wyświetlacza. W drugim wierszu na wyświetlaczu opisany jest sposób wyłączenia blokady przycisków.
- W przypadku naciśnięcia przycisku OK, gdy blokada przycisków jest włączona, w drugim wierszu na wyświetlaczu opisany jest następny krok, jaki trzeba wykonać, aby odblokować przyciski.
- Gdy blokada przycisków jest włączona, można wyłączyć przywołanie i alarm karmienia, naciskając przycisk OK. W takim przypadku blokada przycisków pozostanie aktywna.
- Gdy podczas aktywnej blokady przycisków włączy się alarm płaczu, alarm temperatury lub alarm wilgotności, należy najpierw wyłączyć blokadę przycisków, a następnie wyłączyć alarm przy użyciu menu.

8 Pasek na szyję

Wraz z elektroniczną nianią dostarczono wygodny pasek na szyję, który umożliwia noszenie ze sobą odbiornika.

8.0.1 Mocowanie zaczepu paska na szyję

- 1 Przełóż pętelkę paska na szyję przez otwór w górnej części odbiornika.

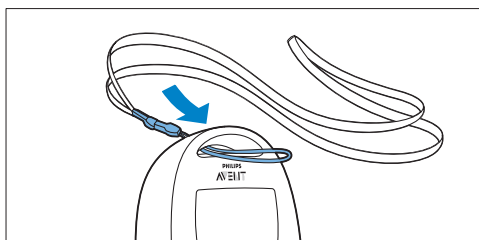

- 2 Przełóż pasek na szyję przez pętelkę i mocno zaciśnij pasek.

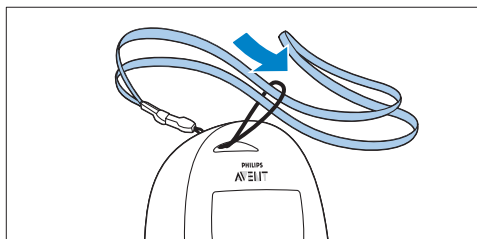

8.0.2 Odłączanie zaczepu paska na szyję

- 1 Przełóż pasek na szyję przez pętelkę.
- 2 Wyciągnij pętelkę z otworu w górnej części odbiornika.

9 Czyszczenie i konserwacja

⚠ Ostrzeżenie:

Nie zanurzaj nadajnika, odbiornika ani ładowarki odbiornika w wodzie. Nie myj ich pod bieżącą wodą.

⚠ Ostrzeżenie:

Nie używaj sprayu do czyszczenia ani środków czyszczących w płynie.

- 1 Wyjmij wtyczki nadajnika i ładowarki z gniazdka elektrycznego, jeśli urządzenia są podłączone do sieci elektrycznej.
- 2 Wyczyść odbiornik, ładowarkę i nadajnik suchą szmatką.
- 3 Zasilacze można czyścić suchą szmatką.

10 Przechowywanie

Jeśli nie zamierzasz używać elektronicznej niani przez dłuższy czas, wykonaj następujące czynności:

- Wyjmij baterie z nadajnika.
- Wyjmij akumulatory z odbiornika.
- Przechowuj odbiornik, nadajnik i zasilacze w chłodnym i suchym miejscu.

11 Zamawianie akcesoriów

Akcesoria i części zamienne można kupić na stronie **www.shop.philips.com/service** lub u sprzedawcy firmy Philips. Możesz również skontaktować się z lokalnym Centrum Obsługi Klienta (informacje kontaktowe znajdują się w ulotce gwarancyjnej). Jeśli w danym kraju nie ma takiego centrum, zwróć się o pomoc do lokalnego sprzedawcy produktów firmy Philips lub centrum serwisowego firmy Philips.

12 Gwarancja i pomoc techniczna

Jeśli potrzebujesz pomocy lub dodatkowych informacji, odwiedź naszą stronę internetową **www.philips.com/support** lub skontaktuj się z lokalnym Centrum Obsługi Klienta firmy Philips (informacje kontaktowe znajdują się w ulotce gwarancyjnej). Jeśli w danym kraju nie ma takiego centrum, zwróć się do lokalnego sprzedawcy produktów firmy Philips lub centrum serwisowego firmy Philips.

13 Często zadawane pytania

W tym rozdziale znajdują się odpowiedzi na najczęściej zadawane pytania na temat tego urządzenia. Jeśli nie możesz znaleźć odpowiedzi na swoje pytanie, odwiedź stronę internetową www.philips.com/support, by uzyskać więcej odpowiedzi na często zadawane pytania lub skontaktuj się z Centrum Obsługi Klienta w danym kraju.

Co to jest tryb Eco Max? Jak pomaga chronić środowisko?

- W trybie Eco Max został opracowany, aby zmniejszyć zużycie energii przez elektroniczną nianię. Kiedy monitorujesz dziecko z bliska, możesz włączyć tryb Eco Max. W trybie Eco Max elektroniczna niania zużywa mniej energii i dzięki temu jest bardziej przyjazna środowisku.

Dlaczego wskaźnik zasilania na nadajniku i wskaźnik LINK na odbiorniku nie zapalają się, gdy naciskam wyłączniki na nadajniku i odbiorniku?

- Być może akumulatory odbiornika są rozładowane, a odbiornik nie jest podłączony do sieci elektrycznej. Włóż małą wtyczkę zasilacza do gniazda w odbiorniku i podłącz zasilacz do gniazda elektrycznego. Następnie naciśnij wyłącznik, aby nawiązać połączenie z nadajnikiem.
- Być może baterie nadajnika są rozładowane, a nadajnik nie jest podłączony do zasilania sieciowego. Wymień baterie lub podłącz nadajnik do zasilania sieciowego. Następnie naciśnij wyłącznik, aby nawiązać połączenie z odbiornikiem.
- Jeśli wskaźnik LINK na odbiorniku nadal nie zaczyna migać na czerwono, użyj funkcji resetowania, aby przywrócić domyślne ustawienia urządzeń.

Dlaczego wskaźnik LINK na odbiorniku miga ciągle na czerwono, a na wyświetlaczu pojawia się komunikat „NOT LINKED” (Brak połączenia) lub „I AM LINKING” (Nawiązywanie połączenia)?

- Nadajnik znajduje się poza zasięgiem odbiornika i odwrotnie. Umieść odbiornik bliżej nadajnika.
- Być może nadajnik jest wyłączony. Włącz nadajnik.

Dlaczego wskaźnik stanu baterii na nadajniku miga na czerwono?

- Baterie nadajnika są niemal całkowicie rozładowane. Wymień baterie lub podłącz nadajnik do sieci elektrycznej (patrz rozdział „Przygotowanie do użycia”).

Dlaczego odbiornik wydaje sygnały dźwiękowe?

- Jeśli odbiornik emituje sygnały dźwiękowe, wskaźnik LINK miga ciągle na czerwono, a na wyświetlaczu jest wyświetlany komunikat „NOT LINKED” (Brak połączenia) lub „I AM LINKING” (Nawiązywanie połączenia), oznacza to, że połączenie z nadajnikiem zostało przerwane. Umieść odbiornik bliżej nadajnika.
- Jeśli odbiornik emituje sygnały dźwiękowe, a symbol akumulatora na wyświetlaczu jest pusty, oznacza to, że akumulatory odbiornika są bliskie wyczerpania. Naładuj akumulatory.
- Jeśli na odbiorniku ustawiono temperaturę pokojową i włączony jest alarm temperatury, odbiornik zaczyna emitować sygnały dźwiękowe, gdy temperatura w pokoju spadnie poniżej ustawionego poziomu minimalnego, albo gdy wzrośnie powyżej ustawionego poziomu maksymalnego.
- Jeśli na odbiorniku ustawiono zakres wilgotności i włączony jest alarm wilgotności, odbiornik zaczyna emitować sygnały dźwiękowe, gdy wilgotność w pokoju spadnie poniżej ustawionego poziomu minimalnego, albo gdy wzrośnie powyżej ustawionego poziomu maksymalnego.
- Być może nadajnik jest wyłączony. Włącz nadajnik.

Dlaczego urządzenie emituje wysokie dźwięki?

- Odbiornik i nadajnik mogą znajdować się zbyt blisko siebie. Upewnij się, że odbiornik i nadajnik znajdują się w odległości co najmniej 1 metra od siebie.
- Być może ustawiono zbyt wysoki poziom głośności odbiornika. Zmniejsz poziom głośności odbiornika.

Dlaczego nie słyszę żadnych dźwięków / dlaczego nie słyszę, jak moje dziecko płacze?

- Być może ustawiono zbyt niski poziom głośności odbiornika lub odbiornik jest wyciszony. Zwiększ poziom głośności odbiornika.
- Być może ustawiono zbyt niski poziom czułości mikrofonu nadajnika. Ustaw wyższy poziom czułości mikrofonu za pomocą opcji menu dostępnych w odbiorniku.
- Odbiornik może znajdować się poza zasięgiem nadajnika i odwrotnie. Zmniejsz odległość między urządzeniami.

Dlaczego odbiornik reaguje zbyt szybko na inne dźwięki?

- Nadajnik odbiera także inne dźwięki, nie tylko te wydawane przez dziecko. Przesuń nadajnik bliżej dziecka (ale zachowaj odległość co najmniej 1 metra).
- Być może ustawiono zbyt wysoki poziom czułości mikrofonu nadajnika. Ustaw niższy poziom czułości mikrofonu za pomocą opcji menu dostępnych w odbiorniku.

Dlaczego odbiornik reaguje z opóźnieniem na dźwięki wydawane przez dziecko?

- Być może ustawiono zbyt niski poziom czułości mikrofonu nadajnika. Ustaw wyższy poziom czułości mikrofonu nadajnika za pomocą opcji menu dostępnych w odbiorniku.
- Włączony jest tryb Eco Max, a nadajnik włącza sygnał DECT tylko wtedy, gdy dziecko wydaje dźwięki. Wyłącz tryb Eco Max, aby nadajnik ciągle przesyłał sygnał DECT, a odbiornik szybciej reagował na dźwięki wydawane przez dziecko.

Dlaczego baterie nadajnika szybko się rozładowują?

- Być może ustawiono zbyt wysoki poziom czułości mikrofonu, co powoduje, że nadajnik częściej nadaje. Ustaw niższy poziom czułości mikrofonu za pomocą opcji menu dostępnych w odbiorniku.
- Być może ustawiono zbyt wysoki poziom głośności nadajnika, co powoduje, że zużywa on więcej energii. Zmniejsz poziom głośności nadajnika.
- Być może ustawiona temperatura maksymalna jest niższa niż faktyczna temperatura w pokoju lub ustawiona temperatura minimalna jest wyższa niż faktyczna temperatura w pokoju. W takiej sytuacji nadajnik przez cały czas przesyła dane do odbiornika, co w efekcie prowadzi do większego zużycia energii i szybszego wyczerpywania się baterii nadajnika.
- Być może ustawiona wilgotność maksymalna jest niższa niż faktyczna wilgotność w pokoju lub ustawiona wilgotność minimalna jest wyższa niż faktyczna wilgotność w pokoju. W takiej sytuacji nadajnik przez cały czas przesyła dane do odbiornika, co w efekcie prowadzi do większego zużycia energii i szybszego wyczerpywania się baterii nadajnika.
- Być może została włączona lampka nocna. Jeśli chcesz używać lampki nocnej, zalecamy podłączenie nadajnika do sieci elektrycznej.

Dlaczego ładowanie akumulatorów odbiornika trwa dłużej niż 10 godzin?

- Być może podczas ładowania odbiornik jest włączony. Wyłącz odbiornik na czas ładowania.

Elektroniczna niania ma zasięg do 330 m.

Dlaczego moje urządzenie ma znacznie mniejszy zasięg?

- Urządzenie ma taki zasięg jedynie poza budynkiem. W pomieszczeniach jego zasięg jest ograniczony przez liczbę i rodzaj ścian i/lub sufitów znajdujących się pomiędzy nadajnikiem a odbiornikiem. W pomieszczeniach zasięg działania urządzenia wynosi maksymalnie 50 m.

Dlaczego połączenie jest co chwila przerywane?

Dlaczego występują zakłócenia dźwięku?

- Nadajnik i odbiornik są prawdopodobnie zbyt blisko granic zasięgu swego działania. Spróbuj umieścić je gdzieś indziej lub zmniejsz odległość między nadajnikiem a odbiornikiem. Pamiętaj, że za każdym razem nawiązanie połączenia między nadajnikiem a odbiornikiem trwa około 30 sekund.
- Być może urządzenie zostało umieszczone obok przekaźnika lub innego urządzenia DECT, jak np. telefon lub inna elektroniczna niania 1,8 GHz/1,9 GHz. Umieść urządzenie dalej od innych urządzeń, aż pojawi się połączenie.

Co dzieje się w przypadku awarii zasilania?

- Jeśli akumulator odbiornika jest wystarczająco naładowany, w przypadku awarii zasilania urządzenie będzie normalnie pracować. Jeśli w nadajniku znajdują się baterie, w przypadku awarii zasilania urządzenie będzie dalej działać.

Czy moja elektroniczna niania jest zabezpieczona przed podsłuchiwaniami i zakłóceniami ze strony innych urządzeń?

- Zastosowana w tym modelu urządzenia technologia DECT gwarantuje brak zakłóceń ze strony innych urządzeń oraz chroni przed podsłuchiwaniami.

Zakładany czas pracy odbiornika to przynajmniej 18 godzin. Dlaczego czas działania mojego urządzenia jest krótszy?

- Po pierwszym naładowaniu akumulatorów odbiornika jego czas pracy będzie krótszy niż 18 godzin. Akumulatory osiągają pełną pojemność dopiero po czterokrotnym naładowaniu i rozładowaniu.
- Być może ustawiono zbyt wysoki poziom głośności odbiornika, co powoduje, że zużywa on dużo energii. Zmniejsz poziom głośności odbiornika.
- Być może ustawiono zbyt wysoki poziom czułości mikrofonu nadajnika, co powoduje, że odbiornik zużywa dużo energii. Ustaw niższy poziom czułości mikrofonu za pomocą opcji menu dostępnych w odbiorniku.

Dlaczego po rozpoczęciu ładowania wyłączonego odbiornika wskaźnik stanu akumulatora pojawia się dopiero po pewnym czasie?

- Jest to zjawisko normalne. Wyłączony odbiornik wymaga kilku sekund na wybudzenie po podłączeniu do sieci elektrycznej. Po podłączeniu odbiornik musi najpierw wykryć, że trwa ładowanie, a także zmierzyć poziom naładowania akumulatorów, zanim będzie możliwe wyświetlenie wskaźnika stanu akumulatora.

Dlaczego akumulatory odbiornika szybko się rozładowują?

- Okres eksploatacji akumulatorów dobiegł końca i należy je wymienić. Informacje na temat zamawiania nowych akumulatorów zawiera rozdział „Zamawianie akcesoriów”.

Cuprins

1	Introducere	286	7.5	Temperatură	306
2	Imagine de ansamblu	287	7.6	Umiditate	307
3	Pregătirea pentru utilizare	288	7.7	Alertă la plânsul copilului	308
3.1	Unitatea pentru copil	288	7.8	Ceas	309
3.2	Unitatea pentru părinte	289	7.9	Limbă	309
4	Utilizarea monitorului pentru copii	290	7.10	Blocare buton	309
4.1	Poziționarea monitorului pentru copil	290	8	Șnur pentru gât	310
4.2	Conectarea unității pentru părinte și unității pentru copil	290	9	Curățare și întreținere	311
5	Funcții și feedback unitate pentru copil	292	10	Depozitarea	311
5.1	Lumină de veghe	292	11	Comandarea accesoriilor	311
5.2	Funcția Cântec de leagăn	292	12	Garanție și asistență	311
5.3	Proiector	293	13	Întrebări frecvente	311
5.4	Semnalizarea sonoră a unității pentru părinte	294			
5.5	Indicator stare baterie	294			
6	Funcții și feedback unitate pentru părinte	295			
6.1	Meniul de calmare	295			
6.2	Volum	298			
6.3	Funcția Talk (Vorbire)	299			
6.4	Modul de luminozitate redusă în timpul nopții	299			
6.5	Alerta de baterie descărcată a unității pentru copil	300			
6.6	Indicații stare baterie	300			
6.7	Indicator pentru intensitatea semnalului	302			
6.8	Resetare	302			
7	Meniul unității pentru părinte	303			
7.1	Navigarea în meniul	303			
7.2	Sensibilitate	303			
7.3	Modul Eco Max	304			
7.4	Cronometrul de hrănire	305			

1 Introducere

Felicitări pentru achiziție și bun venit la Philips AVENT! Pentru a beneficia pe deplin de asistența oferită de Philips AVENT, înregistrați-vă produsul la www.philips.com/welcome.

Philips AVENT se dedică fabricării de produse de îngrijire fiabile, care le oferă părinților siguranța de care au nevoie. Acest sistem de monitorizare pentru copii Philips AVENT vă asigură o asistență permanentă, astfel încât să vă puteți auzi copilul întotdeauna, cu claritate și fără zgomote deranjante. Tehnologia DECT garantează absența oricăror interferențe și un sunet foarte clar între unitatea pentru copil și unitatea pentru părinte. Senzorul de temperatură vă permite să monitorizați temperatura din camera copilului, oferindu-vă personalizarea setărilor pentru a vă ajuta să păstrați camera copilului confortabilă. Acest monitor pentru copii are o unitate pentru copil cu un proiector și o unitate pentru părinte cu un ecran de calmare care vă permite să controlați opțiunile de calmare (veghe, cântece de leagăn și proiector) de pe unitatea pentru copil de la distanță.

2 Imagine de ansamblu

• I Afișaj

- 1 Indicator pentru intensitatea semnalului
- 2 Indicator Eco Max
- 3 Simbol pentru modul de luminozitate redusă în timpul nopții
- 4 Indicator de alertă la plânsul copilului
- 5 Simbol Mut
- 6 Indicator de stare a bateriei
- 7 Simbol pentru alertă de umiditate
- 8 Săgeată de navigare
- 9 Simbol pentru temperatură
- 10 Câmp de mesaje
- 11 Indicator sensibilitate microfon
- 12 Simbol lumină de veghe
- 13 Simbol cântec de leagăn
- 14 Simbol pentru proiector
- 15 Simbol cronometru sau repetare cronometru

• II Unitatea pentru părinte

- 1 Butonul Pornit/Oprit
- 2 Buton TALK (Vorbire)
- 3 Buton de reducere a luminozității în timpul nopții
- 4 Buton - pentru derulare înapoi
- 5 Microfon
- 6 Led „link” (Legătură)
- 7 Afișaj
- 8 Leduri pentru nivelul de sunet
- 9 Buton MENU (Meniu)
- 10 Buton + pentru derulare înainte
- 11 Indicator stare baterie
- 12 Buton OK
- 13 Buton de calmare
- 14 Mâner/orificiu pentru șnurul pentru gât
- 15 Compartiment pentru baterii reîncărcabile
- 16 Capacul compartimentului pentru baterii reîncărcabile

- 17 Puncte de conexiune pentru încărcare
- 18 Baterii reîncărcabile
- 19 Șnur pentru gât
- 20 Mufă pentru conectorul mic al adaptorului
- 21 Unitate de încărcare
- 22 Conector mic al adaptorului
- 23 Adaptor

• III Unitatea pentru copil

- 1 Proiector
- 2 Lumină de veghe
- 3 Butonul FIND (GĂSIRE)
- 4 Microfon
- 5 Buton pornit/oprit pentru proiector
- 6 Buton pentru următorul cântec de leagăn
- 7 Buton de redare/oprire a cântecului de leagăn
- 8 Butonul volum -
- 9 Led alimentare
- 10 Butonul Pornit/Oprit
- 11 Indicator stare baterie
- 12 Buton pornit/oprit pentru lumina de veghe
- 13 Butonul volum +
- 14 Senzor de umiditate
- 15 Termostat
- 16 Difuzor
- 17 Mufă pentru aparatul audio
- 18 Mufă pentru conectorul mic al adaptorului
- 19 Compartiment pentru baterii nereîncărcabile
- 20 Capacul compartimentului pentru baterii nereîncărcabile
- 21 Conector mic al adaptorului
- 22 Adaptor
- 23 Cablu auxiliar

3 Pregătirea pentru utilizare

IMPORTANT: Citiți instrucțiunile privind siguranța cu atenție înainte de a folosi monitorul pentru copii și păstrați-le pentru consultare ulterioară.

3.1 Unitatea pentru copil

Utilizați unitatea pentru copil conectată la o priză electrică. Pentru a garanta alimentarea automată de rezervă în cazul unei pene electrice, vă recomandăm să introduceți baterii nereîncărcabile.

3.1.1 Operarea cu adaptorul electric

- 1 Conectați adaptorul la o priză de perete și introduceți conectorul pentru aparate mici în unitatea pentru copil.

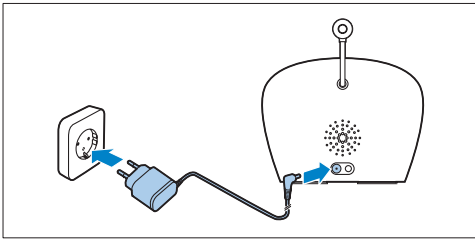

3.1.2 Poziționarea bateriilor nereîncărcabile

În cazul unei pene electrice, unitatea pentru copil poate să funcționeze cu patru baterii R6 AA de 1,5V (nu sunt incluse).

Nu utilizați baterii reîncărcabile. Unitatea pentru copil nu are funcție de încărcare și bateriile reîncărcabile se descarcă încet atunci când nu se utilizează.

Avertisment:

Deconectați unitatea pentru copil și asigurați-vă că mâinile dvs. și unitatea sunt uscate când introduceți bateriile nereîncărcabile.

Notă:

Vă sfătuim să utilizați unitatea pentru copil conectată la priză, deoarece unitatea pentru copil dispune de o durată limitată de funcționare atunci când o folosiți cu baterii alcaline. Durata de funcționare cu baterii este de 24 de ore.

- 1 Împingeți dispozitivul de blocare pentru a elibera capacul compartimentului pentru baterii și scoateți capacul.

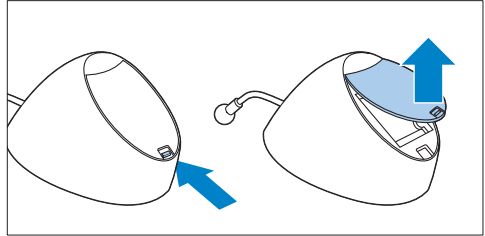

- 2 Introduceți patru baterii nereîncărcabile.

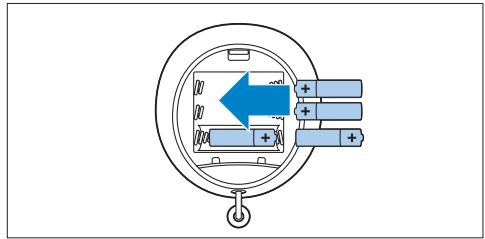

Notă:

Asigurați-vă că polii + și - sunt corect orientați.

- 3 Pentru a reatașa capacul, introduceți mai întâi piciorușele în orificiile de pe marginea compartimentului pentru baterii nereîncărcabile.

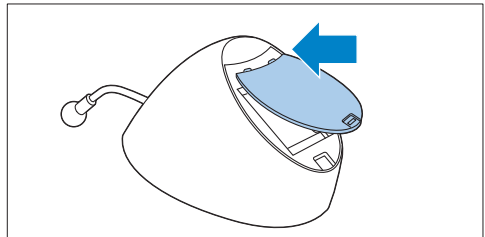

- 4 Apoi, împingeți în jos capacul până când se aude un clic.

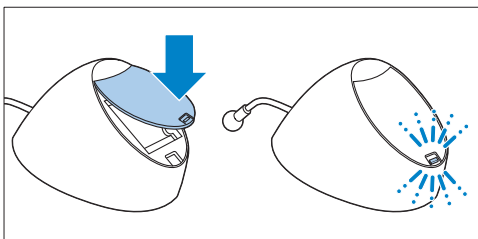

- 3 Glisați capacul compartimentului pentru baterii reîncărcabile înapoi pe unitatea pentru părinte. Apăsăți capacul până se fixează în poziție cu un clic.

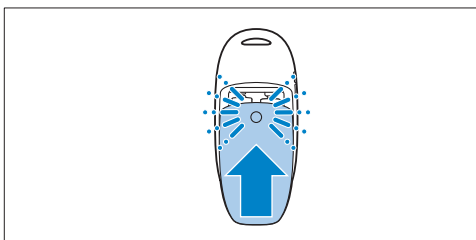

3.2 Unitatea pentru părinte

Unitatea pentru părinte funcționează cu două baterii reîncărcabile care sunt furnizate împreună cu monitorul pentru copii.

3.2.1 Introducerea bateriilor reîncărcabile

- 1 Glisați capacul compartimentului pentru baterii reîncărcabile de pe unitatea pentru părinte.

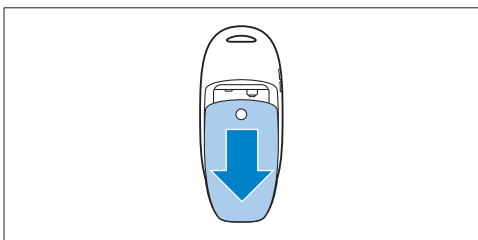

- 2 Introduceți bateriile reîncărcabile.

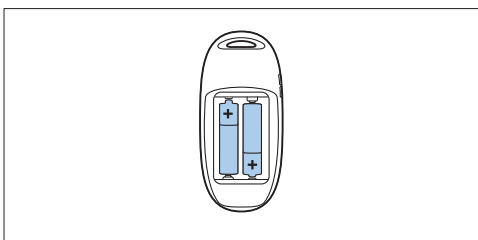

Notă:

Asigurați-vă că polii + și - ai bateriilor sunt îndreptați în direcțiile corespunzătoare.

3.2.2 Încărcarea unității pentru părinte

Încărcați unitatea pentru părinte înainte de a o utiliza pentru prima dată sau atunci când unitatea pentru părinte indică faptul că bateriile sunt descărcate.

Important: trebuie să încărcați unitatea pentru părinte timp de 10 ore complete pentru a beneficia de un timp de funcționare fără fir de 18 ore.

- 1 Introduceți conectorul pentru aparate mici al adaptorului în mufa de pe partea din spate a încărcătorului. Introduceți adaptorul într-o priză de perete.

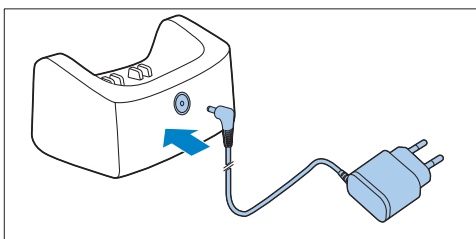

- 2 Introduceți unitatea pentru părinte în încărcător:

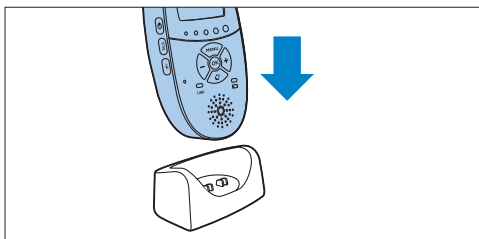

- Afișajul se aprinde și indicațiile pentru starea bateriei arată că unitatea pentru părinte se încarcă. Pentru indicațiile privind starea bateriei, consultați „Indicații de încărcare baterie” din capitolul „Funcții și feedback unitate pentru părinte”.

- 3 Lăsați unitatea pentru părinte în încărcătorul conectat la priză până când bateriile reîncărcabile sunt încărcate complet.

Notă:

Când începeți să utilizați monitorul pentru copii, sunt necesare patru cicluri de descărcare și încărcare înainte ca bateriile reîncărcabile să atingă capacitatea maximă.

4 Utilizarea monitorului pentru copii

4.1 Poziționarea monitorului pentru copil

Avertisment:

Nu lăsați unitatea pentru copil la îndemâna copilului. Nu plasați niciodată unitatea pentru copil în pătuț sau în Țarcul de joacă.

- 1 Deoarece cablul unității pentru copil prezintă un risc potențial de strangulare, asigurați-vă că unitatea pentru copil și cablul sunt la cel puțin 1 metru depărtare de copil.

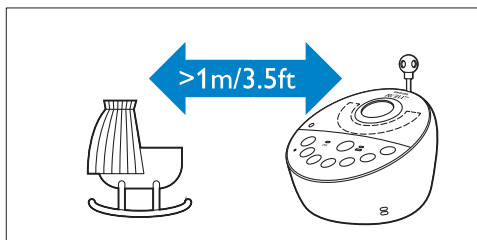

- 2 Pentru a împiedica producerea unui sunet ascuțit de la una sau ambele unități, asigurați-vă că unitatea pentru părinte este la cel puțin 1 metru de unitatea pentru copil.

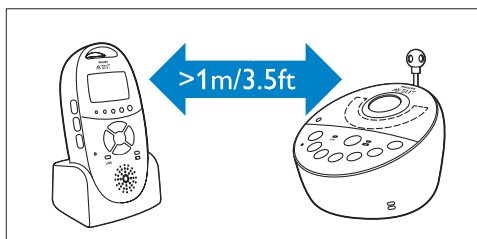

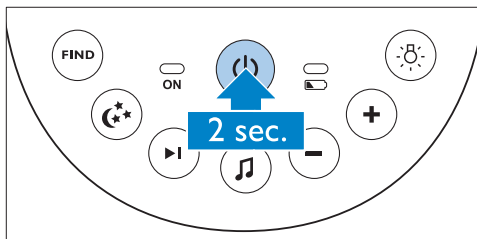

4.2 Conectarea unității pentru părinte și unității pentru copil

- 1 Mențineți apăsat butonul pornit/oprit  de pe unitatea pentru copil timp de cel puțin 2 secunde.

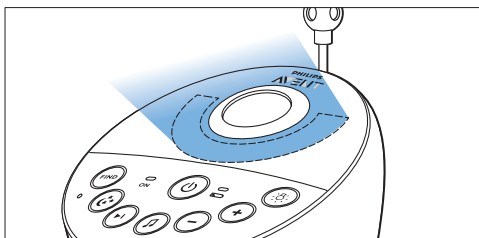

- Lumina de veghe, indicatorul de stare a bateriei și ledul de alimentare se aprind pentru scurt timp.



- 2 Mențineți apăsat butonul pornit/oprit  de pe unitatea pentru părinte timp de cel puțin 2 secunde.

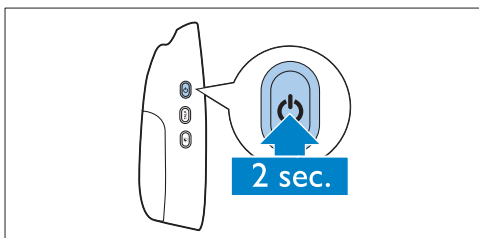

- Afișajul se aprinde și indică rapid toate indicatoarele și simbolurile. Apoi, indicatoarele și simbolurile se întrerup gradat și apare indicatorul de stare a bateriei.

 **Notă:**

Atunci când porniți unitatea pentru părinte pentru prima dată sau după o resetare, trebuie să selectați limba preferată de afișare (consultați „Limba” din capitolul „Meniul unității pentru părinte”).

- Indicatorul luminos „link” (legătură) de pe unitatea pentru părinte începe să lumineze intermitent în roșu și pe afișaj apare mesajul „LINKING” (MĂ CONECTEZ).

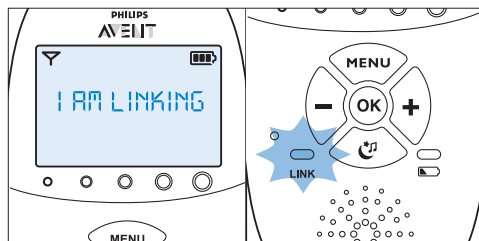

- Atunci când unitatea pentru părinte și unitatea pentru copil sunt conectate, indicatorul luminos „link” (legătură) devine verde continuu. Indicatorul pentru intensitatea semnalului și mesajul „LINKED” (CONECTAT) apar pe afișaj.

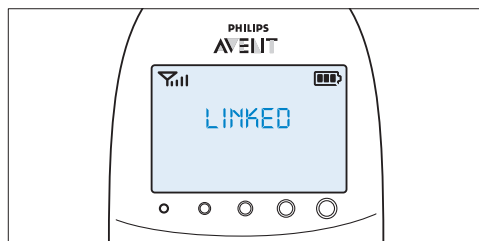

- Dacă nu se stabilește nicio conexiune în interval de 10 secunde, mesajul „NOT LINKED” (NECONECTAT) de pe afișaj alternează cu „I AM LINKING” (MĂ CONECTEZ). Dacă nici după alte 30 de secunde nu se stabilește o conexiune, unitatea pentru părinte semnalizează acustic și este afișat numai mesajul „NOT LINKED” (NECONECTAT).

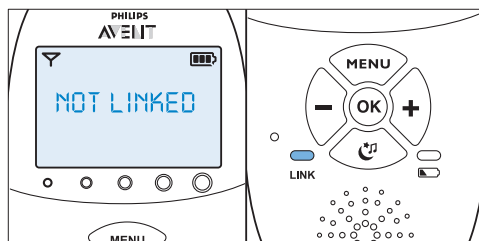

Ce trebuie făcut dacă nu se stabilește nicio conexiune

- Este posibil ca unitatea pentru părinte să fie în afara razei de acțiune a unității pentru copil. Amplasați unitatea pentru părinte mai aproape de unitatea pentru copil, dar nu mai aproape de 1 metru.
- Unitatea pentru copil sau unitatea pentru părinte pot pierde conexiunea deoarece sunt prea aproape de un alt aparat DECT (de ex., un telefon fără fir). Opriti acest aparat DECT sau amplasați unitatea la distanță mai mare de acest aparat.
- Este posibil ca unitatea pentru copil să fie oprită. Porniți unitatea pentru copil.

4.2.1 Raza de acțiune

- În ambele moduri de funcționare standard cu modul Smart Eco și Eco Max, raza de acțiune este de 330 de metri/1000 ft în aer liber și de până la 50 metri/150 ft în interior.
- Raza de acțiune a monitorului pentru copii variază în funcție de mediul ambiant și factorii care provoacă interferențe. Materialele ude și umede produc atât de multe interferențe încât raza de acțiune scade cu până la 100 %. Pentru interferențele cauzate de materiale uscate, consultați tabelul de mai jos

Materiale uscate	Grosime material	Micșorarea razei de acțiune
------------------	------------------	-----------------------------

Lemn, gips, carton, sticlă (fără metal, sârmă sau plumb)	< 30 cm / (12 in)	0 - 10%
Cărămidă, placaj	< 30 cm / (12 in)	5 - 35%
Beton armat	< 30 cm / (12 in)	30 - 100%
Grile sau bare metalice	< 1 cm / (0,4 in)	90-100%
Foi metalice sau de aluminiu	< 1 cm / (0,4 in)	100%

5 Funcții și feedback unitate pentru copil

5.1 Lumină de veghe

Lumina de veghe produce o strălucire delicată care liniștește bebelușul.

- 1 Apăsăți butonul de pornire/oprire lumină de veghe de pe unitatea pentru copil pentru a activa lumina de veghe.

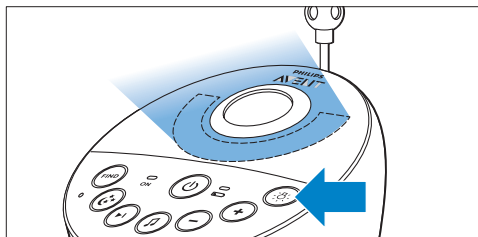

- apare pe afișajul unității pentru părinte.
- 2 Apăsăți din nou butonul de pornire/oprire lumină de veghe pentru a dezactiva lumina de veghe.
- Lumina de veghe scade treptat, înainte de a se stinge complet.
 - dispare de pe afișajul unității pentru părinte.

5.2 Funcția Cântec de leagăn

- 1 Apăsăți butonul de redare/oprire cântec de leagăn de pe unitatea pentru copil pentru a reda ultimul cântec de leagăn selectat.

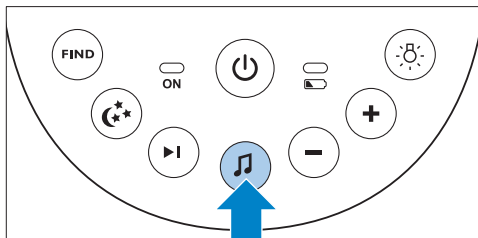

- *Cântecul de leagăn selectat se repetă în intervalul de timp setat.*
- *Dacă niciun cântec de leagăn nu a fost selectat, se redă cântecul de leagăn 1.*

2 Apăsați butonul pentru următorul cântec de leagăn ►| pentru a selecta un alt cântec de leagăn din listă.

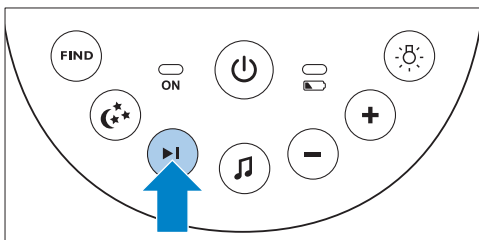

- Dacă redarea cântecului de leagăn este oprită, se redă ultimul cântec de leagăn selectat, când apăsați butonul pentru următorul cântec de leagăn ►|.
- Atunci când apăsați butonul pentru următorul cântec de leagăn ►|, în timpul redării unui cântec de leagăn, se începe redarea următorului cântec de leagăn.

3 Pentru a regla nivelul sunetului pentru cântecul de leagăn, apăsați butonul volum + sau volum - pe unitatea pentru copil.

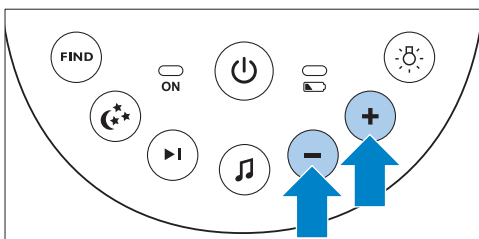

⊖ Notă:

Puteți seta volumul difuzorului de pe unitatea pentru copil numai în timpul redării unui cântec de leagăn. Dacă ați setat volumul pentru cântecul de leagăn mai ridicat pe unitatea pentru copil, volumul va fi mai ridicat și atunci când utilizați funcția Vorbire de pe unitatea pentru părinte.

4 Pentru a opri redarea cântecului de leagăn înainte de scurgerea timpului setat, apăsați butonul redare/oprire ♪ pentru cântecul de leagăn de pe unitatea pentru copil.

5.3 Proiector

Puteți calma bebelușul cu tipare de lumină colorată proiectate pe tavan, pornind proiectorul.

1 Apăsați butonul pomire/oprire al proiectorului pentru a porni proiectorul.

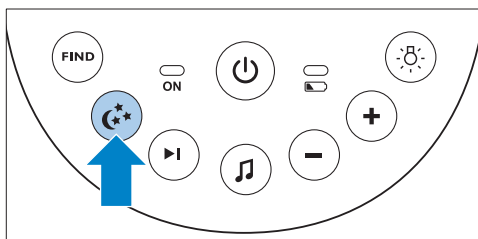

- *Simbolul proiectorului apare pe afișajul unității pentru părinte.*
- *Primul model de la proiector se aprinde treptat până la intensitate maximă în 2 secunde. Este proiectat timp de 8 secunde și apoi se stinge treptat timp de 2 secunde, în timp ce următorul model se aprinde treptat.*

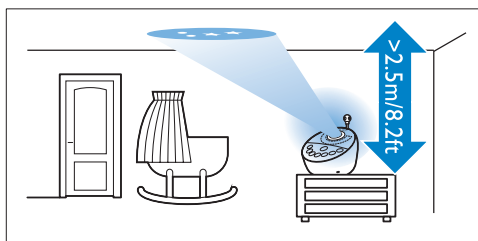

- Există șase modele diferite și fiecare model este proiectat timp de 10 secunde. După proiectarea tuturor celor șase modele, proiectorul reîncepe de la modelul 1. Modelele sunt repetate în intervalul de timp setat (consultați „Proiector” din capitolul „Funcții și feedback unitate pentru părinte”).

- Mesajul „PAGING” (SEMNALIZARE) apare pe afișajul unității pentru părinte și unitatea pentru părinte produce un ton de alertă prin semnalizare sonoră.

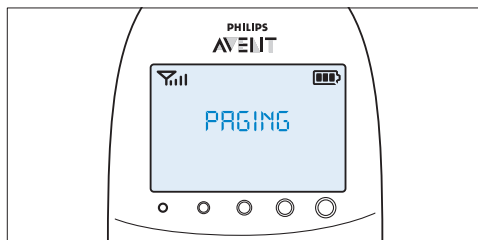
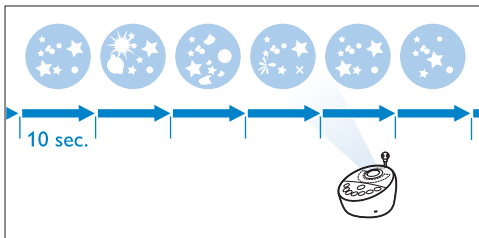

- 2** Pentru a opri proiectorul înainte de scurgerea timpului setat, apăsați din nou butonul pornit/oprit al proiectorului.
- Modelul proiectat scade în intensitate și proiectorul se oprește.
 - Simbolul proiectorului dispare de pe afișaj.

- 2** Pentru a opri tonul de alertă prin semnalizare sonoră, apăsați din nou butonul PAGE (SEMNALIZARE) de pe unitatea pentru copil sau apăsați orice buton al unității pentru părinte.

Notă:

Tonul de alertă prin semnalizare sonoră se oprește automat după 2 minute.

5.4 Semnalizarea sonoră a unității pentru părinte

Dacă ați rătăcit unitatea pentru părinte, puteți utiliza butonul FIND (GĂSIRE) de pe unitatea pentru copil pentru a localiza unitatea pentru părinte.

Notă:

Funcția de semnalizare funcționează numai atunci când unitatea pentru părinte este pornită.

- 1** Apăsați butonul FIND (GĂSIRE) de pe unitatea pentru copil.

5.5 Indicator stare baterie

- 1** Indicatorul de stare al bateriei este verde continuu atunci când unitatea pentru copil funcționează cu baterii și bateriile conțin suficientă energie.

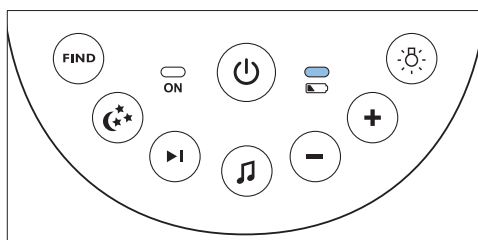
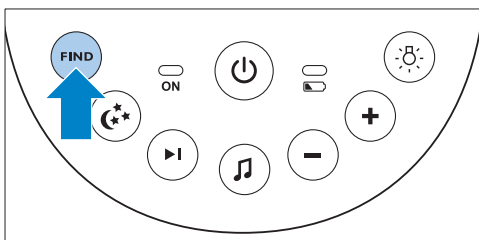

- 2** Indicatorul de stare al bateriei luminează rapid roșu intermitent atunci când bateriile se descarcă, în timp ce unitatea pentru copil este alimentată de la baterie.

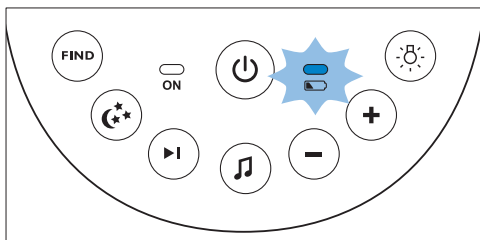

- Înlocuiți bateriile atunci când acestea se descarcă.
- Dacă bateriile se descarcă în timp ce unitatea pentru copil este alimentată de acestea, unitatea pentru copil se oprește și unitatea pentru părinte pierde conexiunea cu unitatea pentru copil.

Notă:

Vă sfătuim să utilizați unitatea pentru copil conectată la priză, deoarece unitatea pentru copil dispune de o durată limitată de funcționare atunci când o folosiți cu baterii alcaline. Durata de funcționare cu baterii este de 24 de ore.

- 1** Pentru a deschide meniul de calmare, apăsați butonul de calmare.

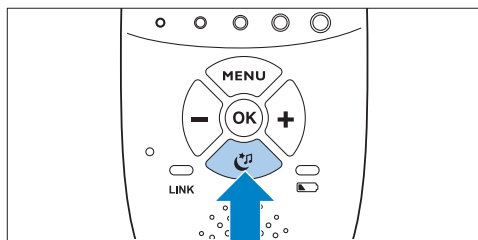

- *Meniul de calmare va apărea pe ecran. Acest ecran prezintă trei funcții de pe unitatea pentru copil: lumina de veghe, cântecul de leagăn și proiectorul. Pentru fiecare caracteristică există două segmente: câmpul de selecție pornire/oprire și câmpul cu meniul de opțiuni.*

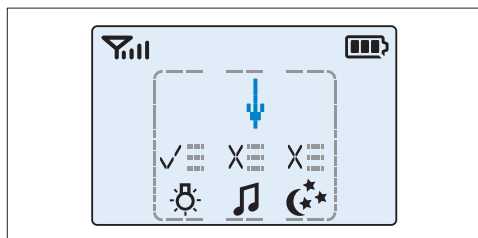

Notă:

Dacă nu apăsați niciun buton timp 7 secunde, meniul de calmare se închide și afișajul revine la normal.

- 2** Utilizați butoanele + și - pentru a îndrepta săgeata către o caracteristică de calmare.

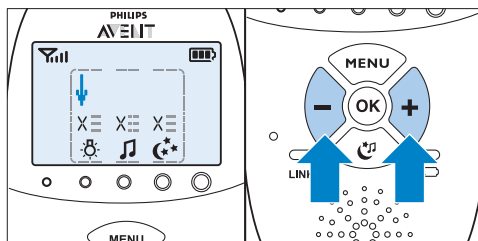

6 Funcții și feedback unitate pentru părinte

6.1 Meniul de calmare

Unitatea pentru părinte are un meniul de calmare separat pentru toate caracteristicile de calmare: lumina de veghe, cântec de leagăn și proiector. Pentru a deschide acest meniu, apăsați butonul pentru calmare. Acest meniu vă permite să operați de la distanță lumina de veghe, cântecele de leagăn și proiectorul de pe unitatea pentru copil.

- 3** Pentru a porni o caracteristică de calmare atunci când este dezactivată sau pentru a o opri când este pornită, apăsați OK.

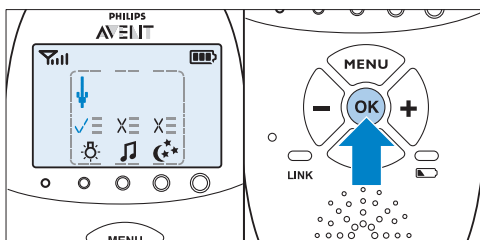

- Dacă o caracteristică este pornită, există o bifă deasupra simbolului acestei caracteristici.
- Dacă o caracteristică este oprită, există o cruce deasupra simbolului acestei caracteristici.

- 4** Pentru a deschide meniul cu opțiuni pentru caracteristică, deplasați săgeata deasupra câmpului pentru meniul de opțiuni și apăsați pe OK.

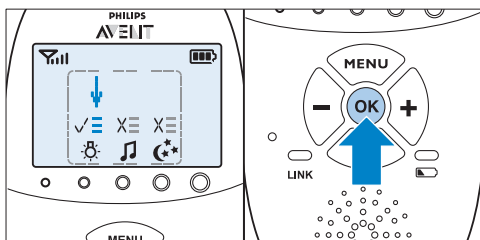

- 5** Utilizați butoanele - și + pentru a naviga prin lista de opțiuni și apăsați pe OK pentru a selecta o opțiune.

- 6** Pentru a părăsi meniul de calmare, apăsați butonul de calmare.

6.1.1 Lumină de veghe

Această caracteristică de calmare vă permite să aprindeți sau să stingeți lumina de veghe și să setați cronometrul pentru lumina de veghe.

- 1** Pentru a selecta caracteristica lumină de veghe, utilizați butoanele + și - pentru a deplasa săgeata deasupra simbolului lumină de veghe și apăsați pe OK pentru a activa sau dezactiva lumina de veghe.

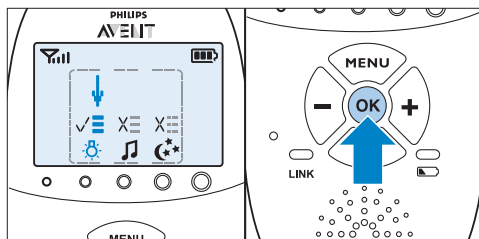

- 2** Pentru a deschide meniul cu opțiunile pentru lumina de veghe, îndreptați săgeata către câmpul pentru meniul opțiunilor și apăsați pe OK pentru a confirma.

- 3** Puteți seta cronometrul pentru lumina de veghe pentru un interval între 5 și 20 de minute sau puteți lăsa lumina de veghe aprinsă continuu. Apăsați butonul OK pentru a confirma.

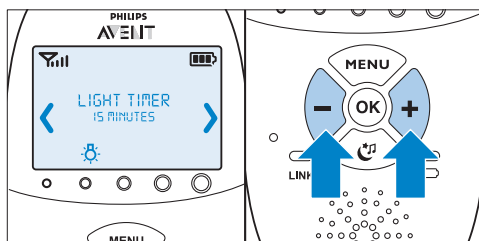

- Dacă activați lumina de veghe, simbolul luminii de veghe va apărea pe afișajul unității pentru părinte atunci când apăsați butonul de calmare pentru a părăsi ecranul de calmare.
- Dacă setați cronometrul pentru lumina de veghe, lumina de veghe se oprește automat, iar simbolul luminii de veghe dispare de pe afișajul unității pentru părinte după ora setată.
- Dacă activați lumina de veghe continuu, puteți dezactiva lumina de veghe din ecranul de calmare al unității pentru părinte sau apăsând butonul pentru lumină de veghe de pe unitatea pentru copil.

6.1.2 Cântec de leagăn

Această caracteristică de calmare vă permite să selectați opțiunile de redare a cântecelor de leagăn și să setați cronometrul pentru cântecul de leagăn.

- 1 Pentru a selecta caracteristica lumină de veghe, utilizați butoanele + și - pentru a deplasa săgeata deasupra simbolului lumină de veghe și apăsați pe OK pentru a reda sau opri cântecul de leagăn.

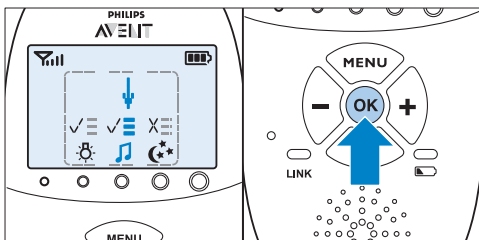

- 2 Pentru a deschide meniul cu opțiunile pentru cântecul de leagăn, îndreptați săgeata către câmpul pentru meniul de opțiuni și apăsați pe OK pentru a confirma.

- 3 Din meniul puteți alege un număr de opțiuni:
 - Selectați un cântec de leagăn din lista de cântece de leagăn pre-memorate. Cel mai recent cântec de leagăn este preselecat. Dacă nu a fost efectuată nicio altă selecție, cântecul de leagăn 1 este preselecat.

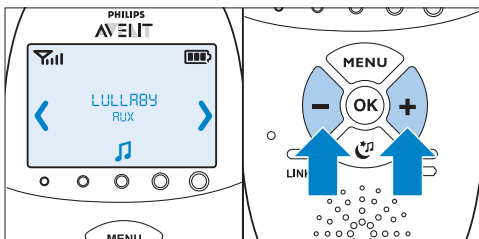

- Puteți, de asemenea, să selectați „Play all” (Redare toate) pentru a reda toate cântecele de leagăn pre-memorate.

- Selectați „Aux” și selectați o piesă dacă doriți să redați muzica de pe un player audio extern. Pentru a reda muzică de pe un player audio extern, trebuie să conectați acest player la mufa pentru aparatele audio de pe partea posterioară a unității pentru copil (Aux-in) cu cablul auxiliar furnizat. Trebuie să reglați volumul de la playerul audio, deoarece butoanele + și - pentru volum ale unității pentru copil nu funcționează pentru un dispozitiv audio extern.
 - Apăsați OK pentru a confirma selecția.
- 4 Puteți seta cronometrul pentru cântecul de leagăn de la 5 la 20 de minute sau puteți alege să redați cântece continue. Apăsați OK pentru a confirma setarea cronometrului.

- *Dacă ați selectat redarea cântecelor de leagăn, simbolul cântecului de leagăn este vizibil pe afișajul unității pentru părinte atunci când apăsați butonul de calmare pentru a părăsi ecranul de calmare. Cântecul de leagăn redat este afișat pe al doilea rând al câmpului pentru mesaj timp de 2 secunde.*

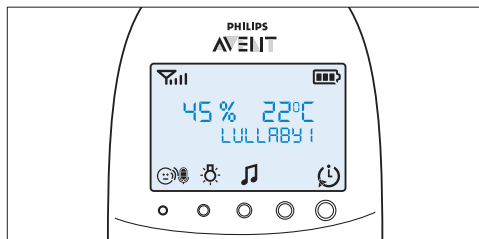

- *Dacă setați cronometrul pentru cântecul de leagăn, funcția cântecului de leagăn se oprește, iar simbolul cântecului de leagăn dispăre de pe afișajul unității pentru părinte după ora setată.*
- *Dacă doriți să redați cântece de leagăn continuu, opriți cântecul de leagăn redat din ecranul de calmare sau apăsați butonul de redare/oprire de pe unitatea pentru copil.*

6.1.3 Proiector

Acest caracteristică de calmare vă permite să porniți proiectorul de pe unitatea pentru copil și să programați durata proiectiei.

- 1 Pentru a selecta caracteristica proiector, utilizați butoanele + și - pentru a deplasa săgeata deasupra simbolului proiectorului și apăsați pe OK pentru a activa sau dezactiva proiectorul.

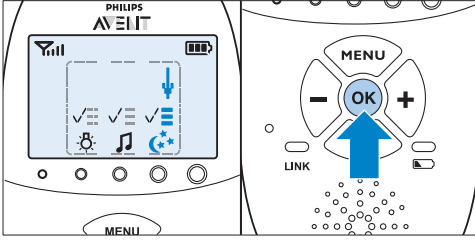

- 2 Pentru a deschide meniul cu opțiunile pentru proiector, îndreptați săgeata către câmpul opțiunilor și apăsați pe OK pentru a confirma.
- 3 Puteți seta cronometrul pentru proiector pentru un interval între 5 și 20 de minute sau puteți lăsa proiectorul pornit continuu. Apăsați butonul OK pentru a confirma.

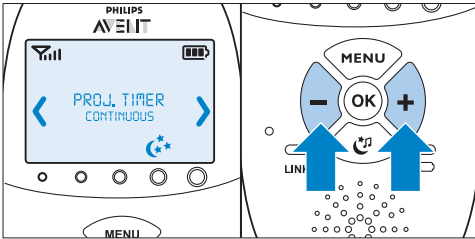

- Dacă ați activat proiectorul, simbolul proiectorului va apărea pe afișajul unității pentru părinte când părăsiți ecranul de calmare apăsând butonul de calmare.
- Dacă setați cronometrul pentru proiector, proiectorul se oprește automat, iar simbolul proiectorului dispare de pe afișajul unității pentru părinte după ora setată.
- În cazul activați proiectorul în mod continuu, trebuie să opriți proiectorul din ecranul de calmare. Astfel, simbolul proiectorului dispare de pe afișajul unității pentru părinte.

6.2 Volum

Volumul poate fi setat în cazul în care meniul nu este activ. Există șapte niveluri de volum și o setare „Volume off” (Oprire volum).

6.2.1 Setare nivel volum

- 1 Apăsați butonul + sau butonul - o singură dată.
 - Nivelul curent al volumului apare pe afișaj.
- 2 Apăsați butonul + pentru a crește volumul sau apăsați butonul - pentru a scădea volumul.
 - Unitatea pentru părinte emite semnale sonore la fiecare nivel de volum
 - La volum maxim, unitatea pentru părinte emite două semnale sonore.

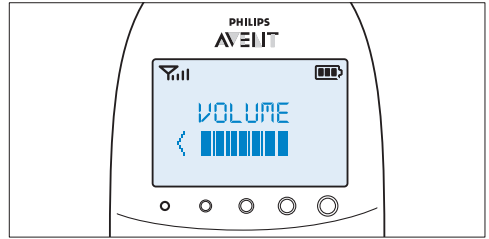

- Dacă nu este apăsat niciun buton timp de mai mult de 2 secunde, indicatorul de nivel volum dispare și setarea de volum este salvată.

6.2.2 Volum oprit

Găsiți mai jos cea mai scăzută setare de nivel, există o setare „Volume off” (Oprire volum).

- 1 Apăsați butonul + sau butonul - o singură dată.
 - Nivelul curent al volumului apare pe afișaj.
- 2 Apăsați și mențineți apăsat butonul - timp de peste 2 secunde pentru a seta volumul la oprit.
 - Mesajul „MUTE” (MUT) și simbolul Mut apar pe afișaj.

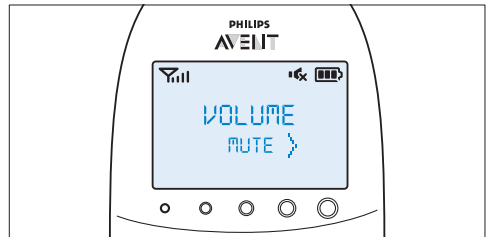

☹ Notă:

Dacă volumul este oprit, numai ledurile pentru nivelul sunetului indică faptul că bebelușul scoate sunete.

6.3 Funcția Talk (Vorbire)

Puteți utiliza butonul TALK (Vorbire) al unității pentru părinte pentru a vorbi cu copilul dvs. (de ex. pentru a liniști copilul).

- 1 Apăsați și mențineți apăsat butonul TALK (VORBIRE) și vorbiți clar în microfonul din partea frontală a unității pentru părinte de la o distanță de 15-30 cm.

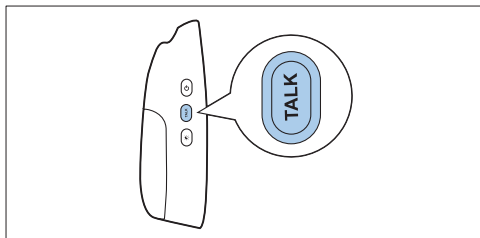

☹ Notă:

Dacă ați setat volumul pentru cântecul de leagăn mai ridicat pe unitatea pentru copii, volumul va fi mai ridicat și atunci când utilizați funcția Vorbire de pe unitatea pentru părinte.

- **Indicatorul luminos „Link” (Legătură) începe să lumineze verde intermitent, iar mesajul TALK (VORBIRE) apare pe afișaj.**

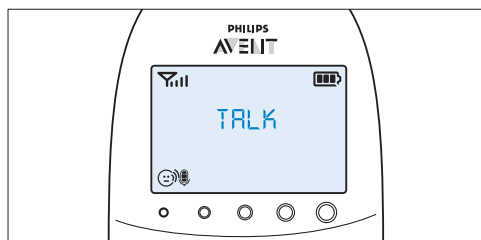

- 2 Eliberați butonul TALK (Vorbire) când ați terminat de vorbit.

6.4 Modul de luminozitate redusă în timpul nopții

În modul de luminozitate redusă în timpul nopții, intensitatea luminii și a afișajului este redusă și volumul sunetelor de avertizare este micșorat.

- 1 Apăsați butonul de reducere a luminozității în timpul nopții, pentru a activa modul de luminozitate redusă în timpul nopții.

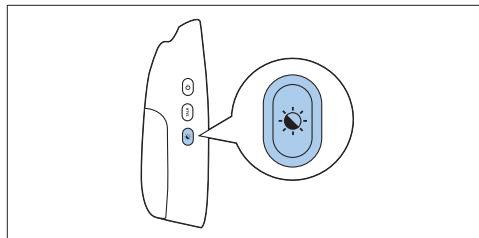

- **Simbolul modului de reducere a luminozității în timpul nopții apare pe afișaj.**
- **Este redusă intensitatea indicatoarelor pentru nivelul de sunet și a ledului „link” (legătură).**
- **Este redusă intensitatea lumii de fundal a afișajului.**
- **Este redus volumul oricărei alerte sonore setate pe unitatea pentru părinte.**

- 2 Pentru a comuta înapoi la modul normal de funcționare, apăsați din nou butonul de reducere a luminozității în timpul nopții.
 - **Simbolul modului de reducere a luminozității în timpul nopții dispare de pe afișaj.**
 - **Indicatoarele pentru nivelul de sunet și ledul „link” (legătură) revin la intensitatea luminoasă normală.**
 - **Iluminarea de fundal a afișajului revine la intensitatea maximă.**
 - **Alertele sonore se declanșează la nivelul normal al sunetului.**

6.5 Alerta de baterie descărcată a unității pentru copil

- Atunci când unitatea pentru copil funcționează cu baterii și bateriile sunt descărcate, unitatea pentru părinte vă oferă următoarele informații:
 - Textul „BABY UNIT” (UNITATE PENTRU COPIL) apare pe primul rând al câmpului de mesaj de pe afișaj.
 - Mesajul „Change batteries” (Schimbați bateriile) se derulează pe ecran pe al doilea rând.
 - Unitatea pentru părinte semnalizează sonor la fiecare 10 secunde în primele 3 minute. După aceste 3 minute, unitatea pentru părinte semnalizează sonor la fiecare minut.

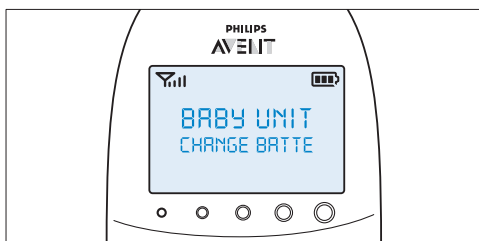

- Dacă nu înlocuiți bateriile la timp, se va pierde legătura cu unitatea pentru copil.
 - Mesajul „Not linked” (Neconectat) alternează cu mesajul „Change batteries” (Schimbați bateriile) de pe al doilea rând al câmpului de mesaj.

Notă:

Dacă atât bateriile din unitatea pentru părinte, cât și cele din unitatea pentru copil se descarcă în același timp, este afișat mai întâi mesajul pentru baterie descărcată pe unitatea pentru părinte. Atunci când unitatea pentru părinte este încărcată, mesajul baterie descărcată al unității pentru copil apare pe afișajul unității pentru părinte.

6.6 Indicații stare baterie

Starea de încărcare a bateriei este indicată pe afișaj de către indicatorul de stare baterie și de mesaje text.

6.6.1 Baterie descărcată

Când bateriile sunt descărcate, timpul de funcționare rămas este de cel puțin 30 minute, dacă monitorul pentru copil funcționează în mod normal la setările cele mai înalte.

- Indicatorul pentru starea bateriei de pe afișaj este gol și luminează intermitent.
- Mesajul „BATTERY LOW” (BATERIE DESCĂRCATĂ) apare pe afișaj.
- Indicatorul de stare a bateriei luminează intermitent roșu cu frecvență redusă.
- Unitatea pentru părinte emite semnale sonore la fiecare 10 secunde în primele 3 minute. Apoi, va continua să emită semnale sonore la fiecare minut.

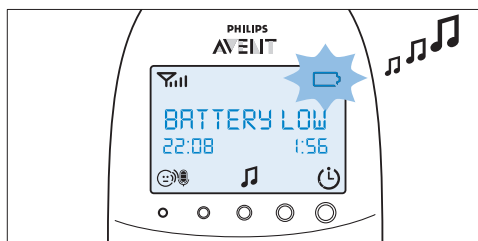

6.6.2 Baterie complet descărcată

- Dacă bateriile reîncărcabile sunt aproape descărcate, ledul de stare al bateriei luminează intermitent roșu rapid.

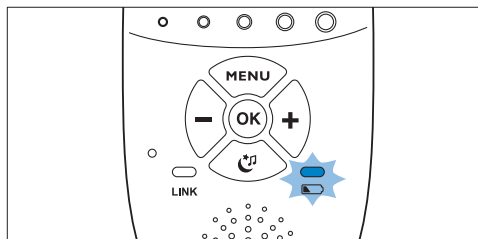

- 2 Dacă nu conectați unitatea pentru părinte la rețea, următoarele au loc succesiv:
 - 1 Legătura cu unitatea pentru copil este întreruptă.
 - 2 Afișajul se stinge.
 - 3 Unitatea pentru părinte se oprește.

Notă:

Dacă porniți unitatea pentru părinte atunci când bateriile sunt aproape descărcate, afișajul se aprinde. Mesajul „BATTERY LOW” (BATERIE DESCĂRCATĂ) apare pe afișaj timp de 2 secunde înainte ca unitatea pentru părinte să se oprească.

6.6.3 Încărcare

Introduceți conectorul mic în încărcător și conectați adaptorul la o priză de perete. Introduceți unitatea pentru părinte în încărcător. Atunci când unitatea pentru părinte se încarcă, au loc următoarele în mod succesiv:

- 1 Afișajul se aprinde timp de 4 secunde și textul „CHARGING” (ÎNCĂRCARE) apare pe ecran timp de 2 secunde.
- 2 Indicatorul de stare a bateriei este verde continuu, atunci când unitatea pentru părinte este conectată la rețea.
- 3 Primul segment al indicatorului de stare a bateriei începe să lumineze intermitent, pentru a indica faptul că bateriile reîncărcabile se încarcă.

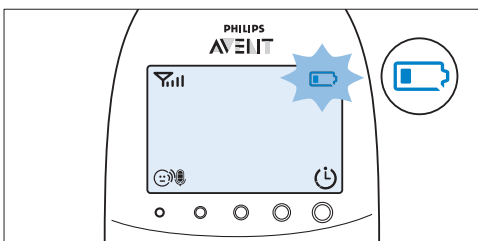

- 4 Segmentul al doilea al indicatorului de stare a bateriei începe să lumineze intermitent, atunci când bateriile reîncărcabile sunt încărcate la mai mult de 30% din capacitate.

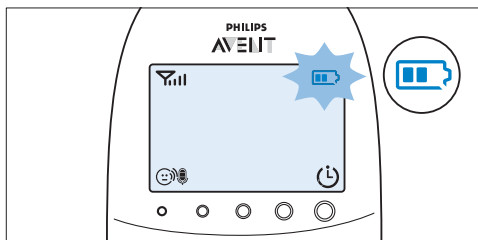

- 5 Segmentul al treilea al indicatorului de stare a bateriei începe să lumineze intermitent, atunci când bateriile reîncărcabile sunt încărcate la mai mult de 50% din capacitate.

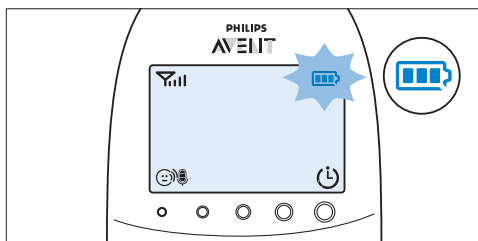

- 6 Atunci când bateriile reîncărcabile sunt încărcate complet, au loc următoarele:
 - Segmentul al treilea al indicatorului de stare a bateriei se oprește din luminat intermitent.
 - Afișajul se aprinde timp de 4 secunde și mesajul „BATTERY FULL” (BATERIE ÎNCĂRCATĂ) apare pe afișaj.

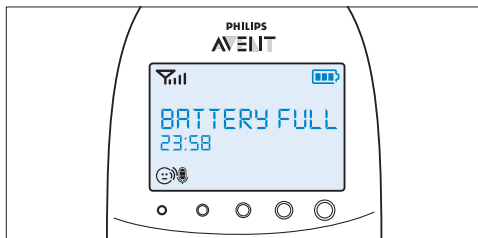

- 7 Deconectați unitatea pentru părinte de la rețea. Acum poate fi utilizată fără fir.

Notă:

Puteți să încărcați unitatea pentru părinte atunci când este oprită. În acest caz, afișajul este stins. Indicatorul de stare a bateriei este pornit, dar nu indică starea de încărcare. Acest led rămâne aprins și este verde continuu atâta timp cât unitatea pentru părinte este conectată la priză.

Notă:

Dacă bateriile reîncărcabile se descarcă foarte rapid, acestea au ajuns la finalul duratei de funcționare și trebuie să le înlocuiți. Pentru a comanda noi baterii reîncărcabile, consultați capitolul „Comandarea accesoriilor”.

6.7 Indicator pentru intensitatea semnalului

6.7.1 În modul Smart Eco

Modul Smart Eco este modul de operare standard. În acest mod, puterea semnalului DECT depinde de distanța dintre unitatea pentru copil și unitatea pentru părinte.

- Dacă indicatorul pentru intensitatea semnalului are 4 bare, conexiunea dintre unitatea pentru copil și unitatea pentru părinte este excelentă.
- Dacă indicatorul pentru intensitatea semnalului are 1 bară sau dacă nu are bare deloc, semnalul de la unitatea pentru copil este foarte slab sau nu este disponibil. Mutați unitatea pentru părinte mai aproape de unitatea pentru copil pentru a obține un semnal mai bun.

6.7.2 În modul Eco Max

În acest mod este oprit semnalul DECT de la unitatea pentru copil la unitatea pentru părinte.

- Indicatorul pentru intensitatea semnalului nu are nicio bară când semnalul DECT este oprit, chiar și în cazul în care unitatea pentru părinte este în raza de acțiune a unității pentru copil

- Atunci când unitatea pentru copil începe să transmită un semnal DECT deoarece copilul scoate un sunet, afișajul se aprinde și indicatorul pentru intensitatea semnalului arată calitatea legăturii dintre unitatea pentru copil și unitatea pentru părinte.
- Pentru mai multe informații privind modul Eco Max, consultați „Modul Eco Max” din capitolul „Meniul unității pentru părinte”.

6.8 Resetare

Această funcție vă permite să resetați unitatea pentru părinte și unitatea pentru copil la setările implicite din fabrică.

- 1** Opriți unitatea.
- 2** Apăsați și mențineți apăsat butonul -.
- 3** Porniți unitatea din nou în timp ce mențineți apăsat butonul -.

6.8.1 Setări prestabilite

Unitatea pentru părinte

- Limba: engleză
- Volum difuzor: 3
- Sensibilitate microfon: 3
- Mod de luminozitate redusă în timpul nopții: dezactivat
- Alertă temperatură: inactivă
- Alertă „Temperatură scăzută”: 14 °C
- Alertă „Temperatură ridicată”: 35 °C
- Scala de temperatură: Celsius
- Alertă de umiditate: inactivă
- Mod Eco Max: dezactivat
- Cronometru de hrănire: 02:00
- Cronometru de hrănire: Oprit
- Alertă prin vibrație: dezactivată
- Alertă prin vibrație la plânsului copilului: dezactivată
- Ceas: ascuns
- Cronometru pentru cântec de leagăn: 15 minute.
- Cronometru pentru proiector: 15 minute.

Unitatea pentru copil

- Volum difuzor: 4
- Lumină de veghe: dezactivată
- Proiector: oprit
- Setare lumină de veghe: manuală
- Cântec de leagăn: dezactivat (cântec de leagăn 1 selectat)

7 Meniul unității pentru părinte

Toate funcțiile descrise în secțiunile următoare pot fi operate din meniul unității pentru părinte.

7.1 Navigarea în meniu

☰ Notă:

Unele funcții din meniu funcționează numai atunci când unitatea pentru copil și unitatea pentru părinte sunt legate.

- 1 Apăsați butonul MENU (Meniu) pentru a deschide meniul.

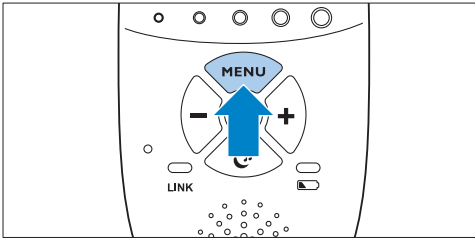

- Pe afișaj apare prima opțiune de meniu.

- 2 Utilizați butonul + pentru a trece la următoarea opțiune sau butonul - pentru a trece la opțiunea anterioară.

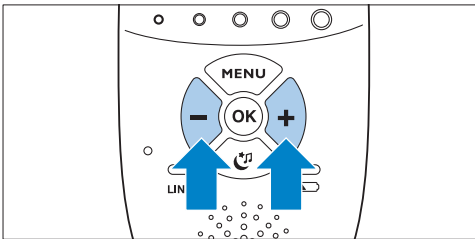

☰ Notă:

Săgeata de pe afișaj indică în ce direcție puteți naviga.

- 3 Apăsați butonul OK pentru a confirma selecția.

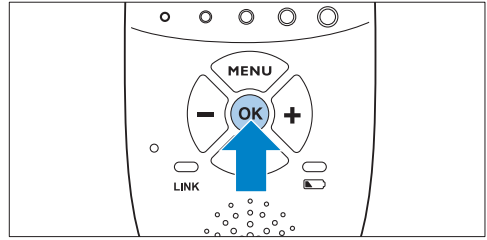

☰ Notă:

Apăsați butonul MENU (MENIU) dacă doriți să părăsiți meniul fără a face modificări. Dacă nu există nicio intrare în meniu pentru mai mult de 20 de secunde, meniul se închide automat.

7.2 Sensibilitate

Această opțiune în meniul unității pentru părinte vă permite să setați sensibilitatea microfonului pentru unitatea pentru copii. Sensibilitatea microfonului determină ce nivel de zgomot captează unitatea pentru copil, de ex., veți dori să auziți când copilul plânge, dar este posibil să fiți mai puțin interesat de gănguritul său

- 1 Selectați „Sensitivity” (Sensibilitate) din meniu cu butoanele + și - și apăsați butonul OK pentru a confirma.
- 2 Utilizați butoanele + și - pentru a mări sau a micșora sensibilitatea microfonului. Indicatorul de sensibilitate de pe afișaj dispune de patru segmentele.

- Dacă toate cele patru segmentele sunt pline, sensibilitatea este la nivel maxim.

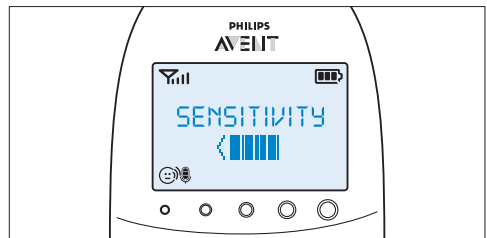

- Dacă toate segmentele sunt goale, sensibilitatea este la cel mai scăzut nivel.

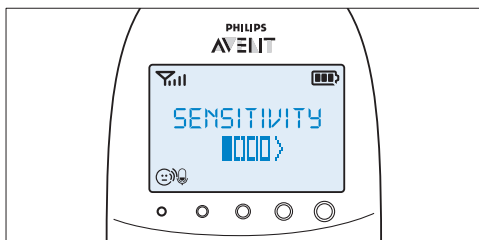

- 3 Apăsați OK pentru a confirma setarea.

7.2.1 Nivelurile de sensibilitate și indicațiile

Nivel Pictogramă	Sensibilitate	Descriere
	cel mai înalt	Auziți tot ce face bebelușul dvs. Difuzorul unității pentru părinte este pornit continuu.
	înalt	Auziți toate sunetele, de la găngurit slab la sunete mai puternice. Dacă bebelușul nu scoate niciun sunet, difuzorul unității pentru părinte este oprit.
	mediu	Auziți sunete de la plânsete ușoare la sunete mai puternice. Dacă bebelușul dvs. scoate sunete mai fine, difuzorul unității pentru părinte nu funcționează.
	mic	Difuzorul unității pentru părinte se aprinde numai dacă bebelușul scoate sunete puternice, de exemplu atunci când plânge.

7.3 Modul Eco Max

Acest sistem de monitorizare pentru copii dispune de modul Smart Eco care reduce automat semnalul DECT de la unitatea pentru copil pe măsură ce distanța dintre unitatea pentru părinte și unitatea pentru copil devine mai mică. Prin reducerea transmisiei radio, acesta ajută la economisirea energiei.

Dacă doriți să economisiți și mai multă energie și să opriți transmisia radio, activați modul Eco Max din meniul unității pentru părinte. În acest mod, semnalul DECT de la unitatea pentru copil este oprit. Imediat ce bebelușul scoate un sunet, semnalul DECT al unității pentru copil pornește din nou.

! Atenție:

În modul Eco Max, unitatea pentru părinte primește feedback de la unitatea pentru copil cu o întârziere. Atunci când copilul scoate un sunet, unitatea pentru copil trebuie în primul rând să reactiveze transmisia radio înainte de a putea trimite feedback la unitatea pentru părinte.

7.3.1 Vă rugăm să rețineți următoarele:

- Înainte de a selecta modul Eco Max din meniul unității pentru părinte, asigurați-vă că unitatea pentru părinte și unitatea pentru copil sunt în raza de acțiune, consultați secțiunea „Raza de acțiune” din capitolul „Utilizarea monitorului pentru copii”. În modul Eco Max nu veți primi feedback atunci când unitatea pentru părinte se află în afara razei de acțiune a unității pentru copil. Puteți verifica legătura apăsând orice buton al unității pentru părinte.
- Dacă nu există nicio transmisie radio de la unitatea pentru copil la unitatea pentru părinte în modul Eco Max, ledurile pentru nivelul de sunet sunt stinse. Ledurile pentru nivelul de sunet se aprind atunci când unitatea pentru copil va reactiva transmisia radio, deoarece copilul scoate un sunet mai ridicat decât nivelul de sensibilitate selectat.

- Dacă doriți să utilizați monitorul pentru copil în modul Eco Max, asigurați-vă că sensibilitatea microfonului este setată între nivelul 1 și nivelul 3. Dacă sensibilitatea microfonului este setată la nivelul 4, unitatea pentru copil nu oprește transmisia radio în modul Eco Max.

7.3.2 Activarea modului Eco Max

- 1 Selectați „Eco Max” din meniu cu butoanele + și - și apăsați butonul OK pentru a confirma.
- 2 Atunci când pe afișaj apare mesajul „Turn On” (Pornire), apăsați pe OK pentru a comuta în modul Eco Max.
- 3 Mesajul de alertă „No alert if out of range, OK?” (Niciun mesaj de alertă în cazul ieșirii din raza de acțiune, OK?) apare pe afișaj. Apăsați butonul OK pentru a confirma.

Notă:

Mesajul de alertă se derulează de două ori pe afișaj. Dacă nu apăsați pe OK, unitatea pentru părinte părește meniul și modul Eco Max rămâne oprit.

- **Indicatorul Eco Max clipește pe afișaj.** Indicatorul luminos „link” (legătură) luminează verde intermitent cu frecvență mică.

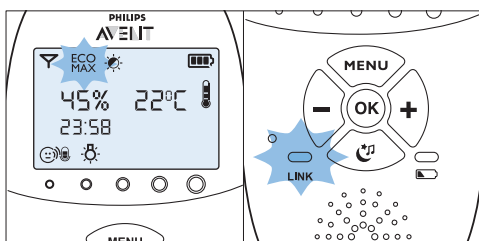

- **Atunci când unitatea pentru părinte primește un semnal de la unitatea pentru copil deoarece copilul scoate un sunet, indicatorul luminos „link” (legătură) devine verde continuu din nou.**

7.3.3 Dezactivarea modului Eco Max

- 1 Apăsați butonul MENU (MENIU)
- 2 Utilizați butoanele + și - pentru a selecta „Eco Max” și apăsați butonul OK pentru a confirma.
- 3 Utilizați butoanele + și - pentru a selecta „Turn Off” (Opreire) și apăsați butonul OK pentru a confirma.

7.4 Cronometrul de hrănire

Puteți seta cronometrul de hrănire pentru a vă alerta că este timpul pentru a vă hrăni bebelușul. Cronometrul poate fi setat de la 1 minut la 23 de ore și 59 de minute.

7.4.1 Setarea și utilizarea cronometrului de hrănire

- 1 Selectați „Feed Timer” (Cronometru de hrănire) din meniu, cu butoanele + și -, și apăsați butonul OK pentru a confirma.
- 2 Selectați „Set Timer” (Setare cronometru) folosind butoanele + și - apoi apăsați pe OK pentru a începe setarea cronometrului.
 - **Indicatorul pentru oră începe să lumineze intermitent pe afișaj.**
- 3 Setati ora și apăsați OK pentru a confirma.
 - **Indicatorul pentru minute începe să lumineze intermitent pe afișaj.**
- 4 Setati minutele și apăsați butonul OK pentru a confirma.
- 5 Selectați „xx:xx Start” (Pornire xx:xx) folosind butoanele + și -. Apăsați OK pentru a confirma.
 - **Simbolul cronometrului apare pe afișaj.**
 - **Cronometrul începe numărătoarea inversă.**

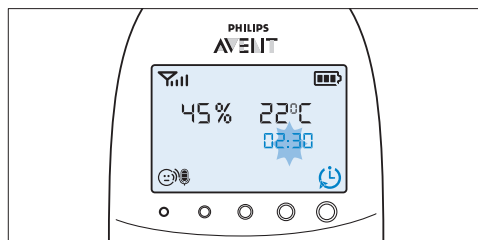

- 6** Atunci când cronometrul a ajuns la 00:00, alerta cronometrului de hrănire se declanșează, simbolul cronometrului începe să lumineze intermitent pe afișaj, iar mesajul „TIMER END” (SFÂRȘIT CRONOMETRU) se derulează pe afișaj.

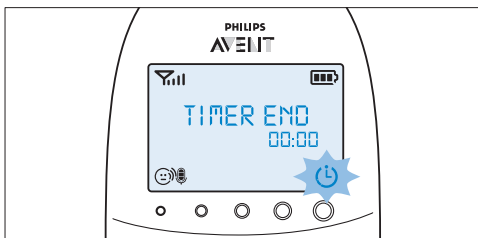

- 7** Apăsați orice tastă pentru a opri alerta. Dacă nu opriți dvs. alerta, aceasta se oprește automat după 2 minute.

7.4.2 Setarea alertei pentru cronometrul de hrănire

- 1** După pasul 5 din „Setarea și utilizarea cronometrului de hrănire”, selectați „Alertă cronometru” folosind butoanele + și -. Apăsați OK pentru a confirma.
- 2** Utilizați butoanele + și - pentru a alege una din opțiunile de alertă. Opțiunile disponibile sunt numai sunet, sunet și vibrații și numai vibrații. Apăsați OK pentru a confirma.
- 3** Selectați „xx:xx Start” (Pornire xx:xx), cu butoanele + și -, și apăsați OK pentru a activa funcția cronometru de hrănire.
- 4** La oprirea alertei cronometrului de hrănire, apăsați orice tastă pentru a opri cronometrul de hrănire și alerta cronometrului de hrănire.

7.4.3 Repetați cronometrul de hrănire

- 1** După pasul 5 din „Setarea și utilizarea cronometrului de hrănire” sau după setarea cronometrului de hrănire, selectați „Timer repeat” (Repetare cronometru) folosind butoanele + și -. Apăsați OK pentru a confirma.

- 2** Alegeți „Repeat ON” (Repetare PORNITĂ) sau „Repeat OFF” (Repetare OPRITĂ) și apăsați OK pentru a confirma.

- 3** Selectați „xx:xx Start” (Pornire xx:xx), cu butoanele + și -, și apăsați OK pentru a activa funcția de repetare a cronometrului de hrănire.

- În loc de simbolul normal al cronometrului, pe afișaj apare simbolul pentru repetare pornită a cronometrului.

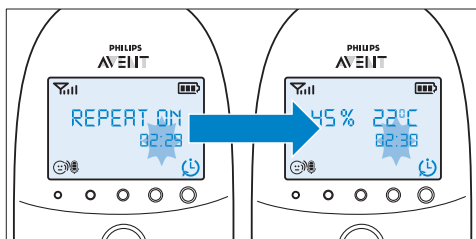

- 4** Atunci când apăsați orice tastă pentru a opri alerta cronometrului de hrănire sau dacă alerta se oprește automat după 2 minute, cronometrul de hrănire începe numărătoarea inversă din nou.

7.4.4 Oprirea cronometrului

- 1** Apăsați butonul pentru meniu și selectați „Feed Timer” (Cronometru de hrănire).
- 2** Utilizați butoanele + și - pentru a selecta „Stop & Reset” (Oprire și resetare) și apăsați butonul OK pentru a confirma.

7.5 Temperatură

Un bebeluș doarme seara confortabil la o temperatură cuprinsă între 16 °C și 20 °C. Puteți seta o temperatura minimă și maximă și o alertă pentru a vă avertiza că temperatura este în afara intervalului minim și maxim setat.

- 1** Selectați „Temperature” (Temperatură) din meniu, cu butoanele + și -, și apăsați butonul OK pentru a confirma.
- 2** Selectați „Temp Range” (Interval temperaturi), cu butoanele + și -, și apăsați OK pentru a confirma.
- Indicatorul pentru temperatura minimă de începe să lumineze intermitent pe afișaj.

3 Utilizați butoanele + și - pentru a seta intervalul minim de temperatură între 10 °C și 19 °C. Apăsăți OK pentru a confirma.

- **Indicatorul pentru temperatura maximă de începe să lumineze intermitent pe afișaj.**

4 Utilizați butoanele + și - pentru a seta intervalul maxim de temperatură între 22 °C și 37 °C. Apăsăți OK pentru a confirma.

5 Selectați „Alert” (Alertă) cu butoanele + și -. Apăsăți OK pentru a confirma și pentru a începe setarea opțiunii de alertă temperatură.

6 Utilizați butoanele + și - pentru a selecta una din opțiunile de alertă. Opțiunile disponibile sunt numai sunet, sunet și vibrații, numai vibrații și numai afișaj. Apăsăți OK pentru a confirma.

- **După ce ați confirmat alegerea privind opțiunea de alertă, simbolul de alertă pentru temperatură apare pe afișaj.**

7 Selectați „Temp Scale” (Scală temperatură) cu butoanele + și -. Apăsăți OK pentru a confirma și pentru a începe setarea scalei de temperatură.

8 Selectați „Celsius” sau „Fahrenheit” și apăsați butonul OK pentru a confirma.

- **Temperatura din scala setată apare pe afișaj. Dacă temperatura este în intervalul setat, simbolul alertei pentru temperatură are două segmente.**

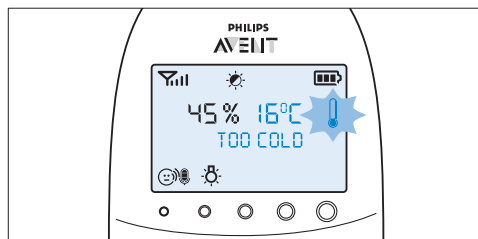

- **Dacă temperatura este peste intervalul setat, simbolul alertei pentru temperatură de pe afișaj are trei segmente și luminează intermitent. Mesajul „TOO HOT” (PREA CALD) apare pe afișaj.**

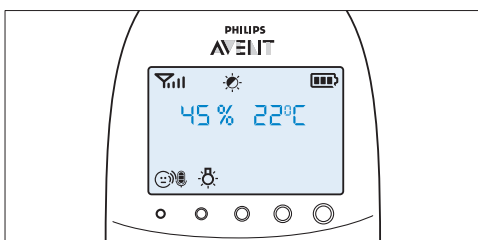
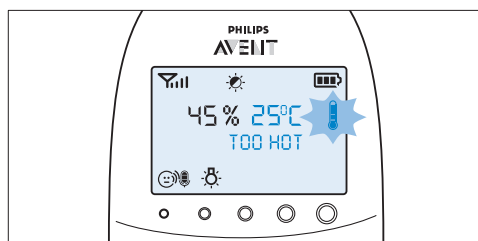

- **Dacă temperatura este sub intervalul setat, simbolul alertei pentru temperatură de pe afișaj are un singur segment și luminează intermitent. Mesajul „TOO COLD” (PREA RECE) apare pe afișaj.**

7.6 Umiditate

Nivelul optim de umiditate este între 40% și 60%. Este foarte important să mențineți nivelul corect de umiditate, întrucât ajută la protejarea copilului dvs. împotriva iritării membranelor mucoase, uscării și iritării pielii, crăpării buzelor și uscării gâtului. Dacă membranele mucoase nu funcționează în condiții optime, nu vor putea asigura protecția copilului împotriva diferitelor tipuri de microbi. Astfel, cresc șansele ca bebelușul dvs. să răcească sau să se îmbolnăvească de gripă, iar rezistența acestuia la infecțiile produse de mucegai și bacterii este redusă. Puteți seta intervalul valorilor de umiditate și o alertă de avertizare când umiditatea este în afara intervalului setat.

- 1** Selectați „Humidity” (Umiditate) din meniu, cu butoanele + și -, și apăsați butonul OK pentru a confirma.

2. Selectați „Hum Range” (Interval umiditate), cu butoanele + și -, și apăsați OK pentru a confirma.
 - *Indicatorul pentru umiditatea minimă începe să lumineze intermitent pe afișaj.*
3. Utilizați butoanele + și - pentru a seta intervalul de umiditate minimă între 20% și 50%. Apăsați butonul OK pentru a confirma.
 - *Indicatorul pentru umiditatea maximă începe să lumineze intermitent pe afișaj.*
4. Utilizați butoanele + și - pentru a seta intervalul de umiditate maximă între 51% și 70%. Apăsați butonul OK pentru a confirma.
5. Selectați „Alert” (Alertă) cu butoanele + și -. Apăsați OK pentru a confirma și pentru a începe setarea opțiunii de alertă umiditate.
6. Utilizați butoanele + și - pentru a selecta una din opțiunile de alertă. Opțiunile disponibile sunt numai sunet, sunet și vibrații, numai vibrații și numai afișaj. Apăsați OK pentru a confirma.
 - *După ce ați confirmat alegerea privind opțiunea de alertă, simbolul de alertă pentru umiditate apare pe afișaj.*

- *Dacă umiditatea este peste intervalul setat, simbolul de alertă pentru umiditate și valoarea măsurată a umidității luminează intermitent pe afișaj. Mesajul „TOO HUMID” (PREA UMED) apare pe afișaj.*

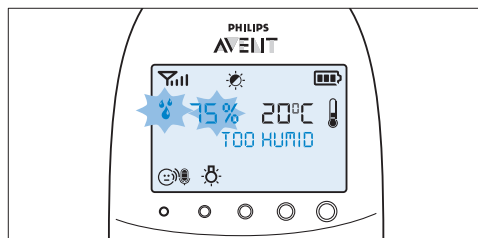

7.7 Alertă la plânsul copilului

Puteți seta o alertă la plânsul copilului care să vă avertizeze că bebelușul plânge.

1. Selectați „Cry alert” (Alertă plâns) din meniul, cu butoanele + și -, și apăsați OK pentru a confirma.
2. Selectați „Vibration ON” (Vibrație PORNIȚĂ) cu butoanele + și -. Apăsați OK pentru a confirma.
 - *Indicatorul de alertă la plânsul copilului apare pe afișaj.*
 - *Alerta de plâns se declanșează când sunetul din camera copilului este suficient de ridicat pentru a determina aprinderea indicatorului pentru al patrulea nivel de sunet. Unitatea pentru părinte vibrează și mesajul „Cry alert” (Alertă plâns) apare pe afișaj timp de 4 secunde. Alerta de plâns se repetă la 8 secunde până când sunetul devine mai scăzut sau până când dezactivați dvs. alerta.*

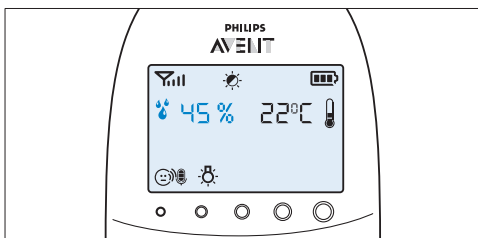

- *Dacă umiditatea este sub intervalul setat, simbolul de alertă pentru umiditate și valoarea măsurată a umidității luminează intermitent pe afișaj. Mesajul „TOO DRY” (PREA USCAT) apare pe afișaj.*

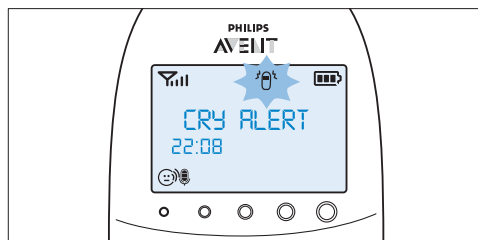
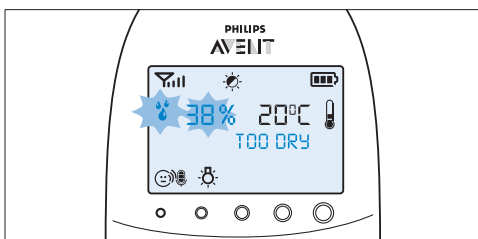

- 3 Pentru a dezactiva alerta la plânsul copilului , selectați „Cry alert” (Alertă plâns) din meniu și selectați „Vibration OFF” (Vibrație OPRITĂ) cu butoanele + și -.

7.8 Ceas

Setarea implicită pentru ceas este ascunsă. Puteți alege să afișați ceasul și să setați ora din meniul unității pentru părinte.

- 1 Selectați „Set clock” (Setare ceas) din meniu, cu butoanele + și -, și apăsați OK pentru a confirma.
- 2 Utilizați butonul + sau - pentru a selecta „Show Time” (Afișare oră) și apăsați OK pentru a confirma.
- 3 Selectați „Set the time” (Setare oră) folosind butoanele + și -. Apăsați OK pentru a confirma și pentru a începe reglarea ceasului.

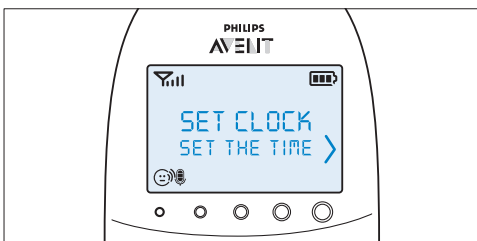

- *Indicatorul pentru oră începe să lumineze intermitent pe afișaj.*
- 4 Setati ora și apăsați OK pentru a confirma.
 - *Indicatorul pentru minute începe să lumineze intermitent pe afișaj.*
 - 5 Setati minutele și apăsați butonul OK pentru a confirma.
 - *Ora alternează cu alte indicații aflate în câmpul de mesaje al afișajului.*

7.9 Limbă

Puteți utiliza această opțiune de meniu pentru a modifica setarea de limbă.

- 1 Selectați „Set language” (Setare limbă) din meniu, cu butoanele + și -, și apăsați OK pentru a confirma.



- 2 Utilizați butoanele + și - pentru a selecta limba și apăsați butonul OK pentru a confirma.

Notă:

Această opțiune apare automat pe afișaj atunci când porniți unitatea pentru părinte pentru prima dată și după o resetare.

7.10 Blocare buton

Puteți activa blocarea butoanelor pentru a preveni apăsarea accidentală a acestora în timp ce transportați unitatea pentru părinte.

- 1 Pentru a activa blocarea butoanelor, apăsați OK.

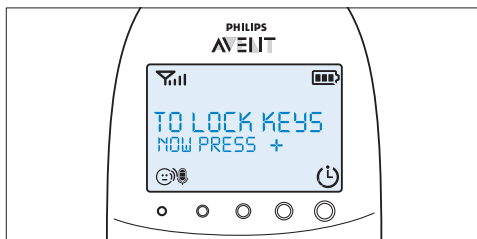

- 2 Apăsați butonul + în interval de 2 secunde.

☰ Notă:

Dacă nu apăsați butonul + în interval de 2 secunde, atenționarea rămâne pe afișaj.

- După ce ați apăsat butonul +, mesajul „Keys locked” (Taste blocate) apare pe afișaj în loc de indicațiile de temperatură și umiditate.

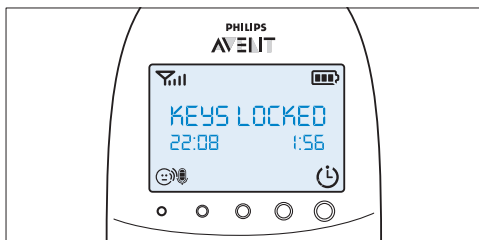

- 3 Pentru a dezactiva blocarea butoanelor, apăsați OK. Atunci când pe afișaj apare mesajul de atenționare, apăsați butonul + în interval de 2 secunde.

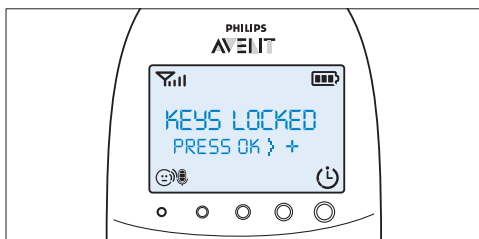

7.10.1 Note

- Când apăsați un buton altul decât OK în timp ce blocarea butoanelor este activă, afișajul se aprinde și a doua linie de pe acesta indică modul în care puteți să dezactivați funcția de blocare.
- Când apăsați OK în timp ce funcția de blocare a butoanelor este activă, a doua linie de pe afișaj indică al doilea pas necesar pentru a debloca butoanele.
- Când funcția de blocare a butoanelor este activă, puteți opri alerta cronometrului de hrănire și funcția de semnalizare apăsând pe OK. În acest caz funcția de blocare rămâne activă.

- Atunci când alerta la plânsul copilului, alerta de temperatură sau cea de umiditate se opresc în timp ce funcția de blocare este activă, mai întâi dezactivați funcția de blocare și apoi dezactivați alerta la plânsul copilului sau alerta de temperatură din meniu.

8 Șnur pentru gât

Un șnur comod pentru gât este furnizat cu sistemul de monitorizare pentru copii. Acesta vă permite să transportați unitatea pentru părinte cu dvs.

8.0.1 Prinderea șnurului pentru gât

- 1 Introduceți bucla din capătul șnurului pentru gât prin orificiul din partea superioară a unității pentru părinte.

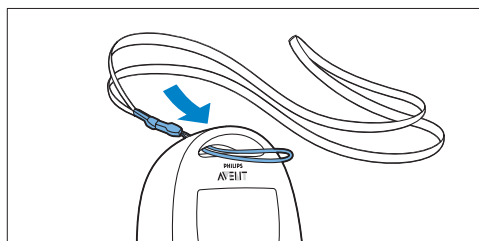

- 2 Introduceți șnurul pentru gât prin bucla din capăt și strângeți ferm șnurul pentru gât.

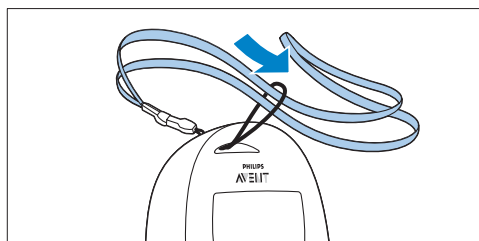

8.0.2 Desprinderea șnurului pentru gât

- 1 Treceți șnurul pentru gât prin bucla din capăt.
- 2 Trageți bucla din capăt din orificiul din partea superioară a unității pentru părinte.

9 Curățare și întreținere

Avertisment:

Nu introduceți unitatea pentru părinte, unitatea pentru copil și încărcătorul unității pentru părinte în apă și nu le curățați sub jetul de la robinet.

Avertisment:

Nu utilizați spray de curățare sau soluții de curățare lichide.

- 1 Scoateți din priză unitatea pentru copil și încărcătorul, dacă sunt conectate la priză.
- 2 Curățați unitatea pentru părinte, încărcătorul și unitatea pentru copil cu o cârpă uscată.
- 3 Curățați adaptoarele cu o cârpă uscată.

10 Depozitarea

Dacă nu intenționați să utilizați o perioadă de timp sistemul de monitorizare pentru copii, procedați astfel:

- Scoateți bateriile nereîncărcabile din unitatea pentru copil.
- Scoateți bateriile reîncărcabile din unitatea pentru părinte.
- Depozitați unitatea pentru părinte, unitatea pentru copil și adaptoarele într-un loc uscat și răcoros.

11 Comandarea accesoriilor

Pentru a cumpăra accesorii sau piese de schimb, vizitați www.shop.philips.com/service sau distribuitorul dvs. Philips. Puteți, de asemenea, să contactați Centrul de asistență pentru clienți Philips din țara dvs. (consultați broșura de garanție internațională pentru detalii de contact). Dacă nu există niciun Centru de asistență pentru clienți în țara dvs., apelați la distribuitorul dvs. local Philips sau la un centru de service Philips.

12 Garanție și asistență

Dacă aveți nevoie de informații sau de asistență, vizitați site-ul web Philips la adresa www.philips.com/support sau contactați Centrul Philips de asistență pentru clienți din țara dvs. (consultați broșura de garanție internațională pentru detalii de contact). Dacă în țara dvs. nu există un astfel de centru, deplasați-vă la furnizorul dvs. Philips local sau la un centru de service Philips.

13 Întrebări frecvente

În acest capitol sunt prezentate cele mai frecvente întrebări formulate în legătură cu aparatul. Dacă nu puteți găsi răspunsul la întrebarea dvs, vizitați www.philips.com/support pentru mai multe întrebări frecvente sau contactați centrul de asistență pentru clienți din țara dvs.

Ce este modul Eco Max? Cum ajută acest mod la protejarea mediului înconjurător?

- Modul Eco Max a fost creat pentru a vă permite să reduceți consumul de energie al monitorul dvs. pentru copii. Atunci când vă monitorizați copilul de la o distanță mică, puteți activa modul Eco Max. Activând modul Eco Max, sistemul dvs. de monitorizare pentru copii consumă mai puțină energie și prin urmare este mai ecologic.

De ce nu se aprinde ledul de alimentare al unității pentru copil și ledul „link” (legătură) al unității pentru părinte atunci când apăsoarele de pornire/oprire ale unităților?

- Este posibil ca bateriile reîncărcabile ale unității pentru părinte să fie descărcate și unitatea să nu fie conectată la priză. Cuplați conectorul pentru aparate mici la unitatea pentru părinte și adaptorul la priza de perete. Apoi apăsați butonul Pornit/Oprit pentru a stabili conexiunea cu unitatea pentru copil.
- Este posibil ca bateriile reîncărcabile ale unității pentru copil să fie descărcate și unitatea pentru copil să nu fie cuplată la priză. Înlocuiți bateriile nereîncărcabile sau cuplați unitatea pentru copil la priză. Apoi apăsați butonul de pornire/oprire pentru a stabili conexiunea cu unitatea pentru părinte.
- Dacă ledul „legătură” de pe unitatea pentru părinte nu luminează roșu intermitent, utilizați funcția de resetare pentru a reseta unitățile la valorile prestabilite.

De ce ledul „legătură” de pe unitatea pentru părinte luminează roșu continuu și de ce mesajul „NOT LINKED” (NECONECTAT) sau „I AM LINKING” (MĂ CONECTEZ) apare pe afișaj?

- Unitatea pentru copil și unitatea pentru părinte sunt în afara razei de acțiune. Mutați unitatea pentru părinte mai aproape de unitatea pentru copil.
- Este posibil ca unitatea pentru copil să fie oprită. Porniți unitatea pentru copil.

De ce indicatorul de stare a bateriei de pe unitatea pentru copil luminează roșu intermitent?

- Bateriile nereîncărcabile din unitatea pentru copil sunt pe cale de a se descărca. Înlocuiți bateriile nereîncărcabile sau conectați unitatea pentru copil la priză (consultați capitolul 'Pregătirea pentru utilizare').

De ce semnalizează sonor unitatea pentru părinte?

- Dacă unitatea pentru părinte semnalizează sonor în timp ce ledul „legătură” luminează roșu continuu și mesajul „NOT LINKED” (NECONECTAT) sau „I AM LINKING” (MĂ CONECTEZ) apare pe afișaj, conexiunea cu unitatea pentru copil este întreruptă. Mutați unitatea pentru părinte mai aproape de unitatea pentru copil sau porniți unitatea pentru copil, dacă a fost oprită.
- Dacă unitatea pentru părinte emite semnale acustice și simbolul pentru baterie de pe afișaj este gol, bateriile reîncărcabile ale unității pentru părinte sunt descărcate. Reîncărcați bateriile.
- Dacă ați setat intervalul de temperatură pentru cameră pe unitatea pentru părinte și alerta pentru temperatură este activată, unitatea pentru părinte semnalizează sonor atunci când temperatura scade sub nivelul minim de temperatură setat sau atunci când temperatura crește peste nivelul maxim de temperatură setat.
- Dacă ați setat intervalul de umiditate pe unitatea pentru părinte și alerta pentru umiditate este activată, unitatea pentru părinte semnalizează sonor atunci când umiditatea scade sub nivelul minim de umiditate setat sau atunci când umiditatea crește peste nivelul maxim de umiditate setat.
- Este posibil ca unitatea pentru copil să fie oprită. Porniți unitatea pentru copil.

De ce produce aparatul un zgomot înalt?

- Este posibil ca unitățile să fie prea apropiate una de cealaltă. Asigurați-vă că unitatea pentru părinte și unitatea pentru copil se află la cel puțin 1 metru/3,5 ft una de cealaltă.
- Este posibil ca volumul unității pentru părinte să fie la un nivel prea ridicat. Reduceți volumul unității pentru părinte.

De ce nu aud nici un sunet/De ce nu aud când copilul plânge?

- Este posibil ca volumul unității pentru părinte să fie la un nivel prea redus sau să fie oprit. Creșteți volumul unității pentru părinte.
- Este posibil ca nivelul de sensibilitate al microfonului unității pentru copil să fie la o valoare prea mică. Setează nivelul de sensibilitate al microfonului la un nivel mai ridicat din meniul unității pentru părinte.
- Este posibil ca unitatea pentru copil și unitatea pentru părinte să fie în afara razei de acțiune. Reduceți distanța dintre unități.

De ce unitatea pentru părinte reacționează prea repede la alte sunete?

- Unitatea pentru copil preia și alte sunete decât cele ale copilului. Mutați unitatea pentru copil mai aproape de copil (dar respectați distanța minimă de 1 metru/3,5 ft).
- Este posibil ca nivelul de sensibilitate al microfonului unității pentru copil să fie prea ridicat. Reduceți nivelul de sensibilitate al microfonului din meniul unității pentru părinte.

De ce unitatea pentru părinte reacționează încet la plânsetele copilului?

- Este posibil ca nivelul de sensibilitate a microfonului unității pentru copil să fie la o valoare prea mică. Măriți nivelul de sensibilitate al microfonului din meniul unității pentru părinte.
- Modul Eco Max este activat și unitatea pentru copil pornește semnalul DECT numai atunci când bebelușul scoate sunete. Opriți modul Eco Max pentru a face ca unitatea pentru copil să transmită continuu semnale DECT și pentru a face ca unitatea pentru părinte să răspundă mai rapid la sunetele scoase de bebeluș.

De ce se descarcă prea repede bateriile nereîncărcabile ale unității pentru copil?

- Este posibil ca sensibilitatea microfonului unității pentru copil să fie la un nivel prea ridicat, ceea ce determină unitatea pentru copil să transmită mai des. Reduceți nivelul de sensibilitate al microfonului din meniul unității pentru părinte.
- Este posibil ca volumul unității pentru copil să fie la un nivel prea ridicat, ceea ce determină unitatea pentru copil să consume multă energie. Reduceți volumul unității pentru copil.
- Este posibil să fi setat un interval de temperatură maximă a camerei, care este mai redus decât temperatura curentă a acesteia sau un interval de temperatură minimă a camerei, care este mai mare decât temperatura curentă a acesteia. Unitatea pentru copil continuă să trimită date către unitatea pentru părinte și astfel consumă mai multă energie. Acest lucru cauzează epuizarea rapidă a bateriilor din unitatea pentru copil.
- Este posibil să fi setat un interval de umiditate maximă a camerei, care este mai redus decât umiditatea curentă a acesteia sau un interval de umiditate minimă a camerei, care este mai mare decât umiditatea curentă a acesteia. Unitatea pentru copil continuă să trimită date către unitatea pentru părinte și, astfel, consumă mai multă energie. Acest lucru cauzează epuizarea rapidă a bateriilor din unitatea pentru copil.
- Probabil că ați activat lumina de veghe. Dacă doriți să utilizați lumina de veghe, vă recomandăm să utilizați unitatea pentru copil conectată la priză.

De ce durata de încărcare a unității pentru părinte depășește 10 ore?

- Este posibil ca unitatea pentru părinte să fie pornită în timpul încărcării. Opriți unitatea pentru părinte în timpul încărcării.

Raza de acțiune specificată a monitorului pentru copii este de 330 metri/1000 ft. De ce monitorul meu pentru copii acționează pe o distanță mult mai mică?

- Raza de acțiune specificată este valabilă numai pentru exterior, în spațiu deschis. În interior, raza de acțiune este limitată de numărul și tipul pereților și/sau tavanelor dintre unități. În interior, raza de acțiune va fi de până la 50 metri/150 ft.

De ce se întrerupe conexiunea din când în când? De ce există întreruperi de sunet?

- Unitatea pentru copil și unitatea pentru părinte sunt probabil aproape de limitele maxime ale razei de acțiune. Încercați o altă așezare a acestora sau reduceți distanța dintre unități. Rețineți că de fiecare dată durează aproximativ 30 de secunde pentru stabilirea unei conexiuni între unități.
- Este posibil să fi așezat unitatea pentru părinte lângă un transmisiător sau lângă un alt aparat DECT, precum un telefon DECT sau un alt sistem de monitorizare pentru copii de 1,8 GHz/1,9 GHz. Deplasați unitatea la distanță de alte aparate până când se restabilește conexiunea.

Ce se întâmplă în timpul unei căderi de tensiune?

- Dacă unitatea pentru părinte este suficient de încărcată, va continua să funcționeze în timpul unei căderi de tensiune. Dacă în unitatea pentru copil există baterii, aceasta va continua să funcționeze și în cazul unei pene de curent.

Monitorul pentru copii este protejat împotriva indiscreției și interferențelor?

- Tehnologia DECT a acestui monitor pentru copii garantează discreția și absența oricăror interferențe de la alte echipamente.

Se presupune că durata de funcționare a unității pentru părinte este de până la 18 de ore. De ce durata de funcționare a unității mele pentru părinte este mai scurtă?

- După prima încărcare a unității pentru părinte, aceasta va funcționa mai puțin de 18 ore. Bateriile reîncărcabile ating capacitatea maximă numai după ce le-ați încărcat și descărcat de cel puțin patru ori.
- Este posibil ca volumul unității pentru părinte să fie la un nivel prea ridicat, ceea ce determină unitatea pentru părinte să consume multă energie. Reduceți volumul unității pentru părinte.
- Este posibil ca sensibilitatea microfonului unității pentru copil să fie la un nivel prea ridicat, ceea ce determină unitatea pentru părinte să consume multă energie. Reduceți nivelul de sensibilitate a microfonului din meniul unității pentru părinte.

De ce se necesită o perioadă de timp ca indicatorul pentru starea bateriei să apară pe ecran, atunci când se începe încărcarea unității pentru părinte, în timp ce aceasta este oprită?

- Acest lucru este normal. Unitatea pentru părinte are nevoie de câteva secunde pentru a se activa atunci când o conectați la priză, în timp ce este oprită. Atunci când este conectată, unitatea pentru părinte trebuie să detecteze mai întâi dacă se încarcă și trebuie să măsoare nivelul de încărcare al bateriilor înainte ca indicatorul pentru starea bateriei să poată fi afișat.

De ce se descarcă prea repede bateriile reîncărcabile ale unității pentru părinte?

- Este posibil ca bateriile reîncărcabile să fi ajuns la sfârșitul duratei de viață. Trebuie să le înlocuiți. Pentru a comanda baterii reîncărcabile noi, consultați capitolul „Comandarea accesoriilor”.

Содержание

1	Введение	315
2	Обзор	316
3	Подготовка прибора к работе	316
3.1	Детский блок	316
3.2	Родительский блок	318
4	Использование радионяни	319
4.1	Установка радионяни	319
4.2	Установление связи между родительским и детским блоками	319
5	Функции и индикаторы детского блока	321
5.1	Ночник	321
5.2	Функция воспроизведения колыбельной	321
5.3	Проектор	322
5.4	Обнаружение родительского блока	323
5.5	Индикатор заряда элементов питания	323
6	Функции и индикаторы родительского блока	324
6.1	Меню успокаивающих функций	324
6.2	Громкость	327
6.3	Функция TALK (Разговор)	328
6.4	Ночной режим	328
6.5	Оповещение о низком заряде батарей детского блока	329
6.6	Индикаторы заряда аккумулятора	329
6.7	Индикатор уровня сигнала	331
6.8	Сброс	331
7	Меню родительского блока	332
7.1	Перемещение по меню	332
7.2	Чувствительность	332
7.3	Режим Eco Max	334
7.4	Таймер кормления	335
7.5	Температура	336
7.6	Влажность	337
7.7	Оповещение о плаче ребенка	338
7.8	Часы	338
7.9	Язык	339
7.10	Блокировка кнопок	339
8	Шейный ремешок	340
9	Очистка и уход	341
10	Хранение	341
11	Заказ аксессуаров	341
12	Гарантия и поддержка	341
13	Часто задаваемые вопросы	341

1 Введение

Поздравляем с покупкой! Добро пожаловать в клуб Philips AVENT! Для того чтобы воспользоваться всеми преимуществами поддержки, оказываемой Philips AVENT, зарегистрируйте приобретенный продукт на сайте www.philips.com/welcome. Philips AVENT производит товары, надежность и качество которых внушают доверие родителям. Эта радионяня Philips AVENT позволяет без помех слышать вашего малыша в любое время. Технология DECT гарантирует отсутствие помех и четкий сигнал между родительским и детским блоками. Температурный датчик позволяет следить за температурой воздуха в комнате малыша, а так же позволяет устанавливать индивидуальные настройки для поддержания комфорта в комнате ребенка. Детский блок данной радионяни оснащен проектором. В родительском блоке имеется меню с успокаивающими функциями, из которого можно удаленно управлять ночником, воспроизведением колыбельных и проектором на детском блоке.

2 Обзор

• I. Дисплей

- 1 Индикатор уровня сигнала
- 2 Индикатор Eco Max
- 3 Символ ночного режима
- 4 Индикатор оповещения о плаче ребенка
- 5 Символ отключения звука
- 6 Индикатор заряда элементов питания
- 7 Символ оповещения о влажности
- 8 Стрелка перемещения
- 9 Символ температуры
- 10 Поле сообщений
- 11 Индикатор чувствительности микрофона
- 12 Символ ночника
- 13 Символ включения колыбельной
- 14 Символ проектора
- 15 Символ таймера или повтора таймера

• II. Родительский блок

- 1 Кнопка включения/выключения
- 2 Кнопка TALK
- 3 Кнопка ночного режима
- 4 "- " кнопка для прокрутки назад
- 5 Микрофон
- 6 Индикатор соединения LINK
- 7 Дисплей
- 8 Индикация уровня громкости
- 9 Кнопка MENU
- 10 "+ " кнопка для прокрутки вперед
- 11 Индикатор заряда элементов питания
- 12 Кнопка ОК
- 13 Кнопка меню успокаивающих функций
- 14 Ручка/отверстие для шейного ремешка
- 15 Отсек для аккумуляторов
- 16 Крышка отсека для аккумуляторов
- 17 Контактные соединения для зарядки
- 18 Аккумуляторы
- 19 Шейный ремешок
- 20 Разъем для малого штекера адаптера
- 21 Зарядное устройство
- 22 Малый штекер адаптера
- 23 Адаптер

• III. Детский блок

- 1 Проектор
- 2 Ночник
- 3 Кнопка FIND
- 4 Микрофон
- 5 Кнопка включения/выключения проектора
- 6 Кнопка включения следующей колыбельной
- 7 Кнопка включения/выключения колыбельной
- 8 Кнопка уменьшения громкости "-"
- 9 Индикатор питания
- 10 Кнопка включения/выключения
- 11 Индикатор заряда элементов питания
- 12 Кнопка включения/выключения ночника
- 13 Кнопка увеличения громкости "+"
- 14 Датчик влажности
- 15 Датчик температуры
- 16 Динамик
- 17 Разъем для подключения аудиоустройств
- 18 Разъем для малого штекера адаптера
- 19 Отсек для незаряжаемых батарей
- 20 Крышка отсека для незаряжаемых батарей
- 21 Малый штекер адаптера
- 22 Адаптер
- 23 Дополнительный кабель

3 Подготовка прибора к работе

ВАЖНАЯ ИНФОРМАЦИЯ.

Перед использованием радионяни внимательно прочтите инструкции по безопасности и сохраните их для дальнейшего использования в качестве справочного материала.

3.1 Детский блок

Подключите детский блок к электросети. Для включения резервного питания в случае сбоев в подаче электроэнергии рекомендуется установить неперезаряжаемые батареи.

3.1.1 Питание от сети

- 1 Подключите адаптер к розетке электросети и вставьте малый штекер прибора в детский блок.

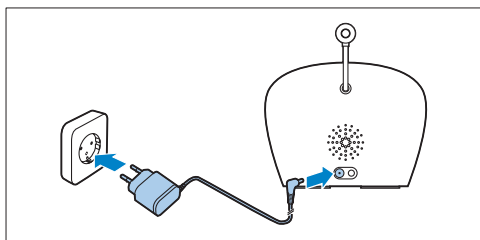

3.1.2 Установка перезаряжаемых батарей

В случае сбоя в подаче электропитания детский блок может работать от четырех щелочных батарей 1,5 В R6 типа AA (не входят в комплект).

Для питания устройства нельзя использовать аккумуляторы. Детский блок не поддерживает функцию зарядки, кроме того, когда прибор не используется, аккумуляторы постепенно разряжаются.

Предупреждение

Отключите детский блок от электросети, перед установкой батареек убедитесь, что руки и прибор сухие.

Примечание

Рекомендуется подключать детский блок к электросети, поскольку время его работы от перезаряжаемых щелочных батарей ограничено и составляет 24 часа.

- 1 Нажмите на фиксатор, чтобы открыть крышку отсека перезаряжаемых батарей, и снимите крышку.

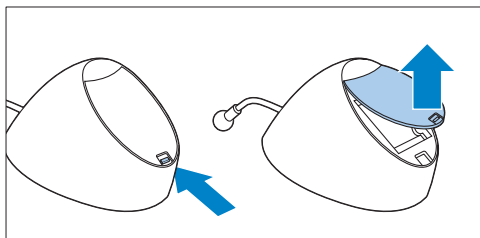

- 2 Установите четыре перезаряжаемые батареи.

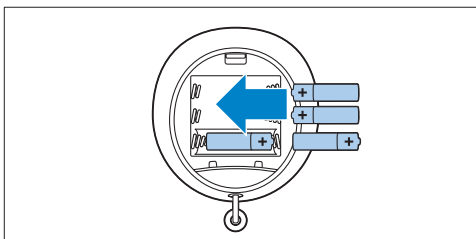

Примечание

При установке аккумулятора соблюдайте полярность (обозначения "+" и "-").

- 3 Чтобы установить крышку на место, сначала вставьте выступы в отверстия на краю отсека перезаряжаемых батарей.

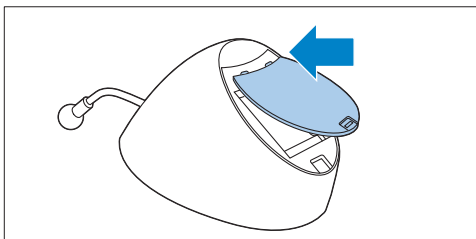

- 4 Затем прижмите крышку вниз, пока она не зафиксируется (должен прозвучать щелчок).

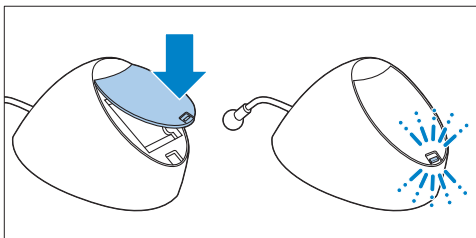

3.2 Родительский блок

Родительский блок работает от двух аккумуляторов (входят в комплектацию радионяни).

3.2.1 Установка аккумуляторов

- 1 Снимите крышку отсека аккумуляторов с родительского блока.

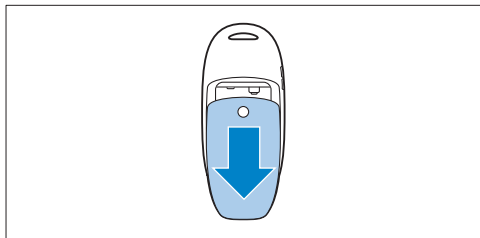

- 2 Вставьте аккумуляторы.

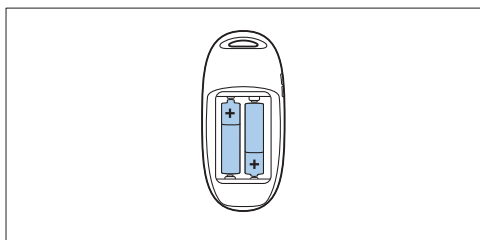

Примечание

При установке элементов питания соблюдайте полярность (“+” и “-”).

- 3 Установите крышку отсека аккумуляторов на родительский блок. Нажмите на крышку, пока она не зафиксируется (должен прозвучать щелчок).

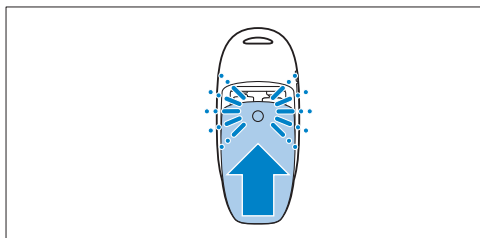

3.2.2 Зарядка родительского блока

Перед первым использованием родительского блока или при появлении индикации низкого заряда аккумуляторов зарядите родительский блок.

Важно! Для автономной работы родительского блока в течение 18 часов необходимо его заряжать не менее 10 часов.

- 1 Вставьте малый штекер адаптера в разъем на задней панели зарядного устройства. Подключите адаптер к розетке электросети.

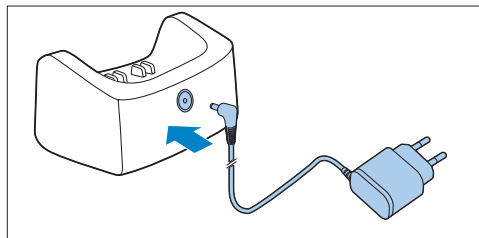

- 2 Поместите родительский блок в зарядное устройство.

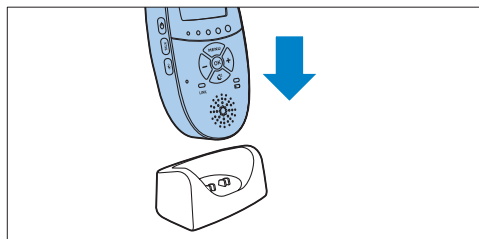

- Экран дисплея начнет светиться, а индикатор заряда аккумулятора укажет на выполнение процесса зарядки родительского блока. Информацию об индикаторе заряда аккумулятора см. в разделе “Индикация заряда аккумулятора” в главе “Функции и индикаторы родительского блока”.

- 3 Оставьте родительский блок в подключенном зарядном устройстве до тех пор, пока аккумуляторы не зарядятся полностью.

Примечание

Обратите внимание, что перед первым использованием радионяни аккумуляторы необходимо четыре раза зарядить и разрядить, прежде чем они достигнут своей полной емкости.

4 Использование радионяни

4.1 Установка радионяни

Предупреждение

Устанавливайте детский блок в недоступном для детей месте. **Никогда не кладите детский блок в детскую кроватку или манеж.**

- 1 Шнур детского блока представляет угрозу удушья, поэтому детский блок и шнур должны располагаться на расстоянии не менее 1 метра от ребенка.

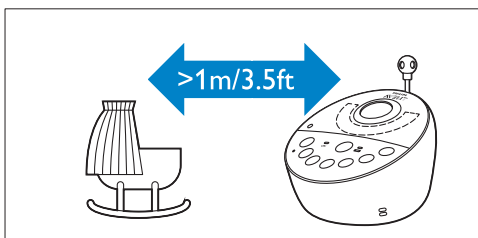

- 2 Для предотвращения возникновения высокочастотных помех на одном или обоих блоках необходимо, чтобы расстояние между родительским и детским блоками составляло не менее 1 метра.

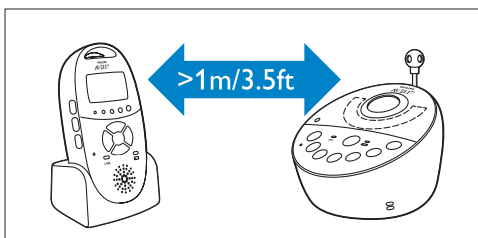

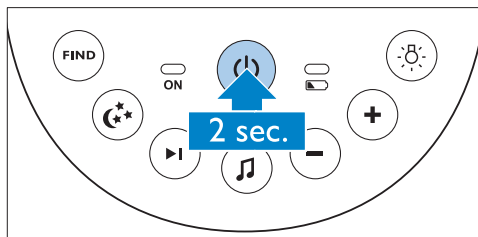

4.2 Установление связи между родительским и детским блоками

- 1 Нажмите и удерживайте кнопку включения/выключения  на детском блоке в течение 2 секунд.

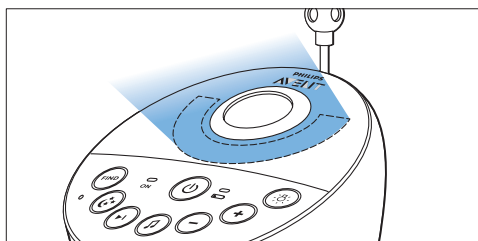

- Ночник, индикатор заряда и индикатор питания загорятся на некоторое время.



- 2 Нажмите и удерживайте кнопку включения/выключения  на родительском блоке в течение 2 секунд.

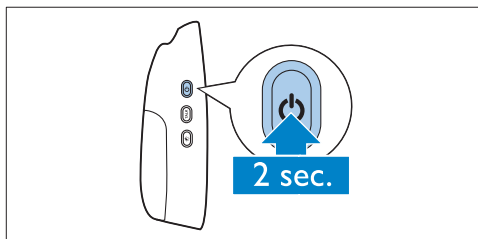

- Включится дисплей, и на нем на короткое время отобразятся все индикаторы и символы. Затем индикаторы и символы погаснут, и появится индикатор заряда аккумулятора.

ⓘ Примечание

При первом включении родительского блока или после выполнения сброса необходимо выбрать язык экранного меню (см. раздел “Язык” в главе “Меню родительского блока”).

- Индикатор соединения на родительском блоке начнет мигать красным светом, на дисплее появится сообщение “I AM LINKING” (Подключение).

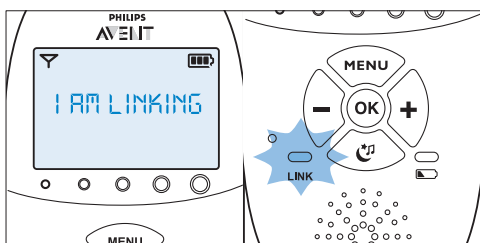

- Когда подключение между родительским и детским блоками будет установлено, индикатор соединения загорится ровным зеленым светом. На дисплее появится индикатор уровня сигнала и сообщение “LINKED” (Подкл. уст.).

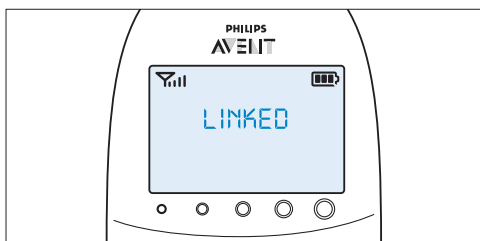

- Если соединение не будет установлено в течение 10 секунд, сообщение “NOT LINKED” (Нет подкл.) на дисплее изменится на “I AM LINKING” (Подключение...). Если через 30 секунд подключение все еще не будет установлено, родительский блок начнет издавать звуковой сигнал, и на дисплее появится сообщение “NOT LINKED” (Нет подкл.).

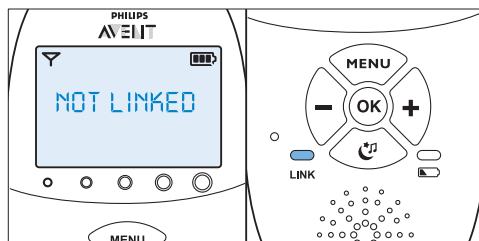

Если подключение не было установлено...

- Возможно, родительский блок находится вне рабочего диапазона детского блока. Установите его ближе к детскому блоку (не ближе 1 метра).
- Возможно, детский или родительский блок потеряли соединение из-за расположенного поблизости другого устройства DECT (например, беспроводного телефона). Отключите такое устройство DECT или установите блок дальше от этого устройства.
- Возможно, детский блок выключен. Включите детский блок.

4.2.1 Рабочий диапазон

- Рабочий диапазон в стандартных режимах Smart Eco и Eco Max составляет 330 метров на открытом пространстве и до 50 метров в помещении.

- Рабочий диапазон детского блока зависит от окружения и факторов, препятствующих передаче сигнала. Присутствие влажных материалов может привести к полной потере сигнала. Влияние сухих материалов на передачу сигнала приведено в таблице ниже.

Сухие материалы	Толщина объекта	Уменьшение диапазона
Дерево, пластик, картон, стекло (без металлов, проводов или свинца)	< 30 см	0–10%
Кирпич, клееная фанера	< 30 см	5–35%
Железобетон	< 30 см	30–100%
Металлическая арматура или балки	< 1 см	90–100%
Металлические или алюминиевые листы	< 1 см	100 %

5 Функции и индикаторы детского блока

5.1 Ночник

Ночник является источником мягкого света, который успокаивает ребенка.

- 1 Чтобы включить ночник, нажмите кнопку включения/выключения ночника на детском блоке.

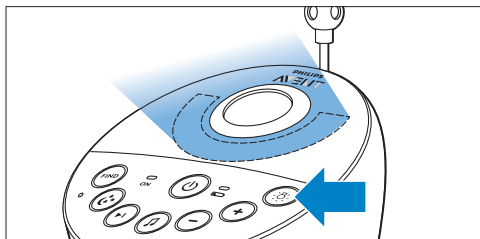

- На дисплее родительского блока появится индикация ☼.

- 2 Снова нажмите кнопку включения/выключения ночника, чтобы отключить ночник.
 - Ночник гаснет постепенно, затем полностью отключается.
 - ☼ исчезает с дисплея родительского блока.

5.2 Функция воспроизведения колыбельной

- 1 Нажмите кнопку включения/выключения колыбельной 🎵 на детском блоке для воспроизведения последней выбранной колыбельной.

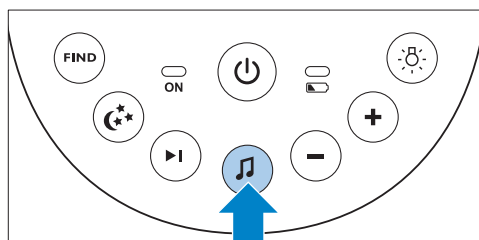

- Выбранная колыбельная повторяется в течение заданного времени.
- Если колыбельная не была выбрана ранее, будет воспроизведена колыбельная 1.

- 2 Для выбора другой колыбельной из списка нажмите кнопку включения следующей колыбельной ▶I.

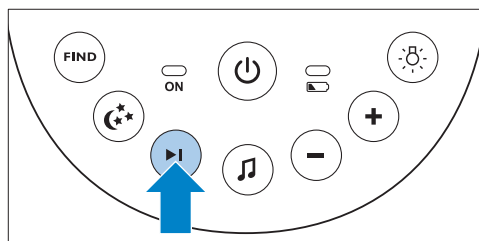

- Если колыбельная не воспроизводится, то при нажатии кнопки включения следующей колыбельной ►| . начнет играть последняя выбранная колыбельная.
- Если кнопка включения следующей колыбельной ►| нажата во время воспроизведения колыбельной, начнет играть следующая колыбельная.

3 Чтобы настроить уровень громкости колыбельной, нажмите кнопку “+” или “-” на детском блоке.

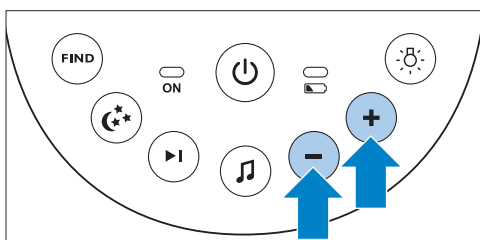

ⓘ **Примечание**

Настраивать громкость динамика на детском блоке можно только во время воспроизведения колыбельной. При повышении уровня громкости колыбельной на детском блоке громкость для функции разговора на родительском блоке также будет увеличена.

4 Чтобы остановить воспроизведение колыбельной до истечения установленного времени, нажмите кнопку включения/выключения колыбельной 🎵 на детском блоке.

5.3 Проектор

Чтобы успокоить малыша, можно включить проектор, который будет проецировать на потолок цветные изображения.

1 Чтобы включить проектор, нажмите кнопку включения/выключения проектора.

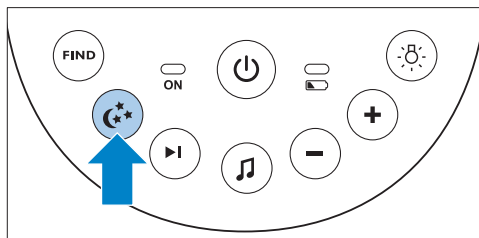

- На дисплее родительского блока отобразится символ проектора.
- Первое изображение становится максимально четким через 2 секунды. Оно проецируется в течение 8 секунд, а затем в течение 2 секунд постепенно исчезает, в то время как появляется новое изображение.

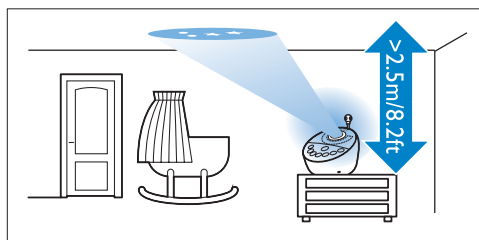

- Доступно шесть разных изображений: каждое из них проецируется в течение 10 секунд. После показа всех шести изображений проектор снова отображает первое изображение. Проецирование изображений повторяется в течение заданного времени (см. раздел “Проектор” в главе “Функции и индикаторы родительского блока”).

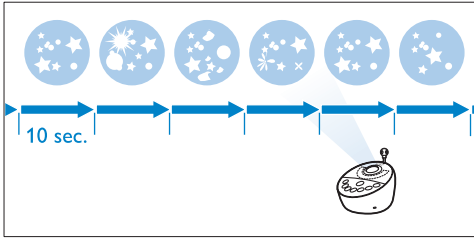

- 2** Чтобы выключить проектор до истечения установленного времени, снова нажмите кнопку включения/выключения проектора.
- Проецируемое изображение исчезнет, и проектор выключится.
 - Символ проектора исчезнет с дисплея.

5.4 Обнаружение родительского блока

Для обнаружения родительского блока используйте кнопку FIND на детском блоке.

Примечание

Функция обнаружения работает только, если родительский блок включен.

- 1** Нажмите кнопку FIND на детском блоке.

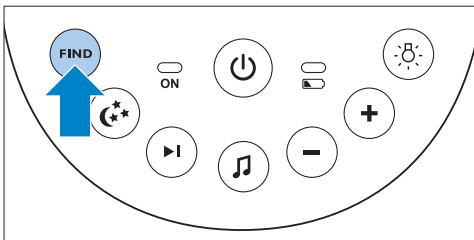

- На дисплее родительского блока появится сообщение "PAGING" (Поиск), и родительский блок издаст сигнал поиска.

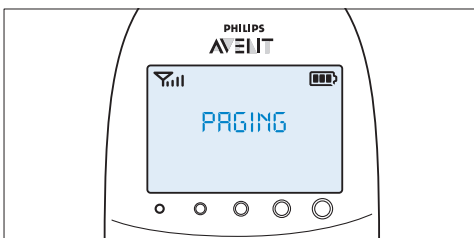

- 2** Чтобы отключить сигнал поиска, снова нажмите кнопку FIND на детском блоке или любую кнопку на родительском блоке.

Примечание

Сигнал поиска отключается автоматически через 2 минуты.

5.5 Индикатор заряда элементов питания

- 1** Если детский блок работает от батарей и заряда батарей достаточно, индикатор заряда элементов питания горит ровным зеленым светом.

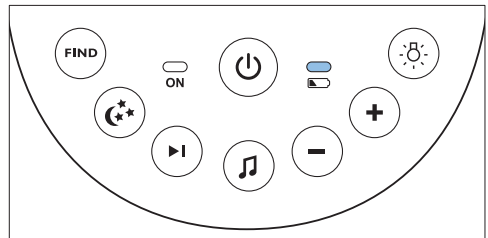

- 2** Если детский блок работает от батарей и заряда батарей недостаточно, индикатор заряда элементов питания часто мигает красным светом.

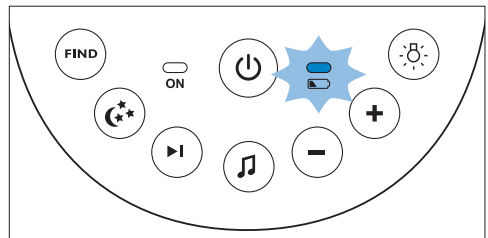

- При разрядке элементов питания замените их.
- Если элементы питания разрядились во время работы детского блока от батарей, детский блок выключится и соединение с родительским блоком будет потеряно.

Примечание

Рекомендуется подключать детский блок к электросети, поскольку время его работы от непerezаряжаемых щелочных батарей ограничено и составляет 24 часа.

6 Функции и индикаторы родительского блока

6.1 Меню успокаивающих функций

В родительском блоке имеется отдельное меню со всеми успокаивающими функциями: ночник, колыбельная и проектор. Чтобы открыть его, нажмите на соответствующую кнопку. Из этого меню можно удаленно управлять ночником, воспроизведением колыбельных и проектором на детском блоке.

1 Чтобы открыть меню успокаивающих функций, нажмите на соответствующую кнопку.

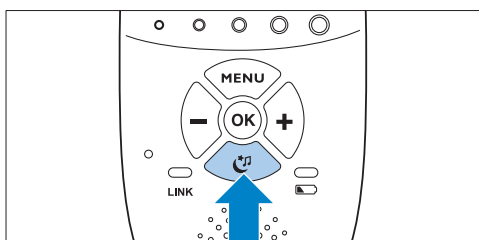

- Появится меню успокаивающих функций. На экране отобразится три функции детского блока: ночник, колыбельная и проектор. Каждой функции соответствуют два сегмента: поле включения/выключения и поле параметров.

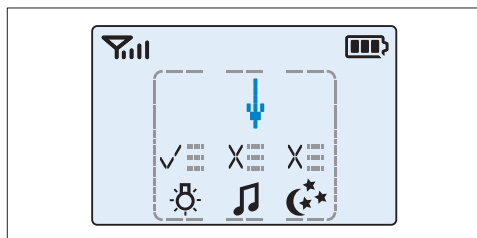

Примечание

Если в течение 7 секунд не будет нажата ни одна кнопка, меню успокаивающих функций закроется и отобразится обычный экран.

- 2** С помощью кнопок "+" и "-" наведите стрелку на нужную функцию.

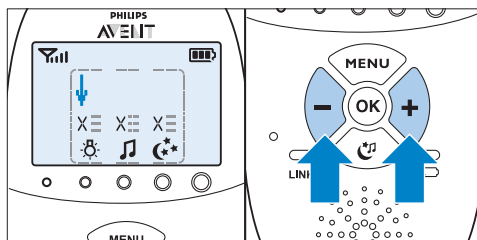

- 3** Чтобы включить/выключить успокаивающую функцию, нажмите OK.

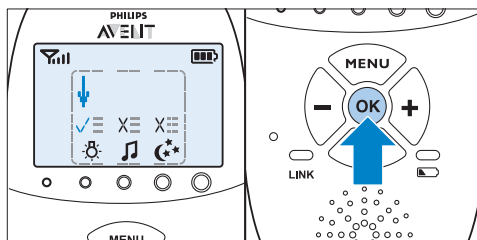

- Если функция включена, над ее символом отображается галочка.
- Если функция выключена, над ее символом отображается крестик.

4 Чтобы открыть меню параметров функции, наведите стрелку на поле этого меню и нажмите ОК.

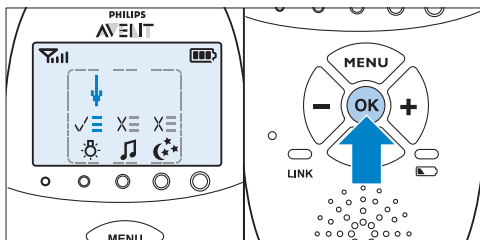

5 Для перемещения по списку параметров используйте кнопки "+" и "-". Чтобы выбрать параметр, нажмите ОК.

6 Чтобы выйти из меню успокаивающих функций, снова нажмите на его кнопку.

6.1.1 Ночник

Эта функция позволяет включить или выключить ночник, а также настроить для него таймер.

1 Чтобы выбрать функцию ночника, наведите стрелку на символ ночника, используя кнопки "+" и "-". Для включения/выключения ночника нажмите ОК.

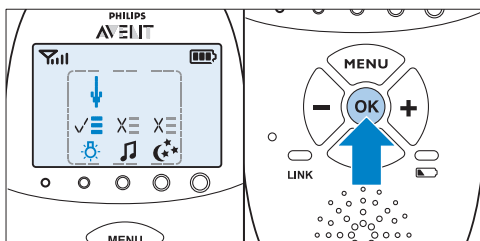

2 Чтобы открыть меню параметров ночника, наведите стрелку на поле этого меню и нажмите ОК для подтверждения.

3 Для таймера ночника можно выбрать время от 5 до 20 минут или включить режим постоянной работы ночника. Нажмите ОК для подтверждения.

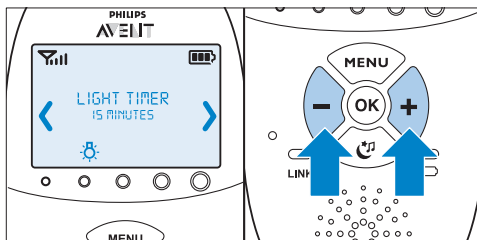

- После включения ночника и выхода из меню успокаивающих функций с помощью соответствующей кнопки на дисплее родительского блока будет отображаться символ ночника.
- Если установлен таймер, ночник выключится автоматически по истечении заданного времени, а символ ночника исчезнет с дисплея родительского блока.
- Если включен режим постоянной работы ночника, его можно выключить, выбрав соответствующий параметр в меню успокаивающих функций на родительском блоке или нажав кнопку ночника на детском блоке.

6.1.2 Колыбельная

Эта функция позволяет выбрать параметры воспроизведения колыбельных и настроить таймер для них.

- 1 Чтобы выбрать функцию воспроизведения колыбельной, наведите стрелку на значок колыбельной, используя кнопки "+" и "-". Для включения/выключения воспроизведения колыбельной нажмите ОК.

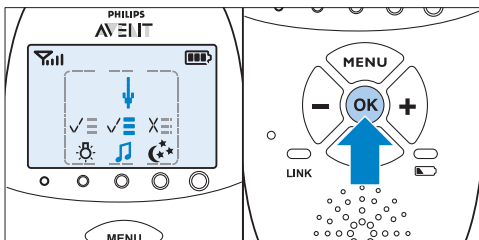

- 2 Чтобы открыть меню параметров колыбельной, наведите стрелку на поле этого меню и нажмите ОК для подтверждения.

- 3 В меню имеются следующие параметры:
 - Выбор колыбельной из списка предварительно сохраненных композиций. Предварительно задана последняя воспроизведенная колыбельная. Если ни одна из колыбельных не была выбрана, будет задана первая колыбельная из списка.

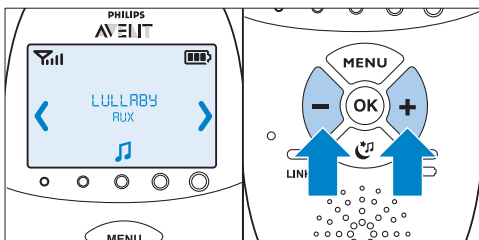

- Выбор параметра "Aux" для воспроизведения музыки с внешнего аудиоплеера. Подключите аудиоплеер к разему для аудиоустройств (Aux-in) на задней панели детского блока с помощью прилагаемого дополнительного кабеля. Затем выберите в меню параметр "Aux" и задайте дорожку. Отрегулируйте громкость звука на аудиоплеере, так как кнопки "+" и "-" на детском блоке не предназначены для работы с внешними аудиоустройствами.
- Нажмите ОК для подтверждения.

- 4 Для таймера колыбельной можно выбрать время от 5 до 20 минут или включить режим постоянного воспроизведения колыбельной. Нажмите ОК для подтверждения.

- После включения функции воспроизведения колыбельной и выхода из меню успокаивающих функций с помощью соответствующей кнопки на экране родительского блока отобразится символ колыбельной. Название колыбельной будет отображаться во второй строке сообщения в течение 2 секунд.

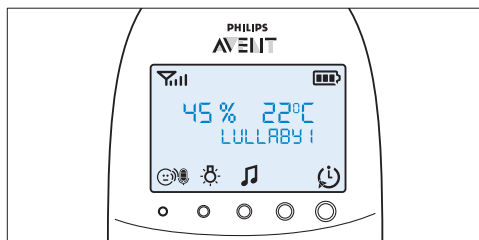

- Также вы можете выбрать параметр "Play all" (Воспр. все) для воспроизведения всех предварительно сохраненных колыбельных.

- Если установлен таймер, колыбельная выключится по истечении заданного времени, а символ колыбельной исчезнет с дисплея родительского блока.
- Если включен режим постоянного воспроизведения колыбельной, его можно выключить, выбрав соответствующий параметр в меню успокаивающих функций или нажав кнопку включения/выключения воспроизведения колыбельной 🎵 на детском блоке.

6.1.3 Проектор

Эта функция позволяет включить проектор и настроить продолжительность проецирования изображений.

- 1 Чтобы выбрать функцию проектора, наведите стрелку на значок проектора, используя кнопки "+" и "-". Для включения/выключения проектора нажмите ОК.

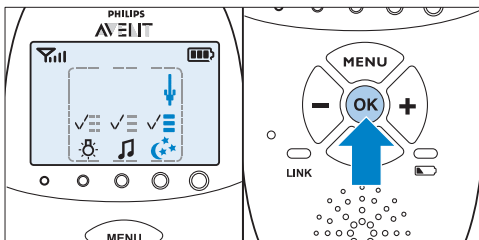

- 2 Чтобы открыть меню параметров проектора, наведите стрелку на поле параметров и нажмите ОК для подтверждения.
- 3 Для таймера проектора можно выбрать время от 5 до 20 минут или включить режим постоянной работы проектора. Нажмите ОК для подтверждения.

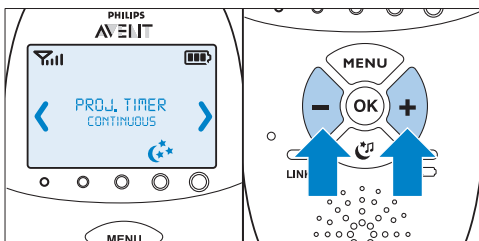

- После включения проектора и выхода из меню успокаивающих функций с помощью соответствующей кнопки на дисплее родительского блока отобразится символ проектора.
- Если установлен таймер, проектор выключится автоматически по истечении заданного времени, а символ проектора исчезнет с дисплея родительского блока.

- Если включен режим постоянной работы проектора, его можно выключить, выбрав соответствующий параметр в меню успокаивающих функций. После выключения символ проектора исчезнет с дисплея родительского блока.

6.2 Громкость

Громкость можно настроить в неактивном меню. В устройстве предусмотрено семь уровней громкости и режим без звука.

6.2.1 Настройка уровня громкости

- 1 Один раз нажмите кнопку "+" или "-".
 - На дисплее отобразится текущий уровень громкости.
- 2 Нажмите кнопку "+" для увеличения громкости или "-" для ее уменьшения.
 - Родительский блок издает звуковой сигнал при каждом нажатии кнопки громкости.
 - На максимальном уровне громкости родительский блок издает два звуковых сигнала.

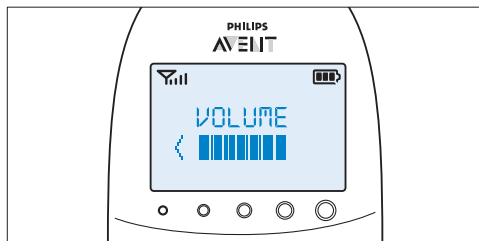

- Если в течение более 2 секунд ни одна кнопка не будет нажата, индикация уровня громкости исчезнет, настройка громкости будет сохранена.

6.2.2 Отключение звука

На устройстве кроме выбора минимального уровня громкости есть возможность полного отключения звука.

- 1 Один раз нажмите кнопку "+" или "-".
 - На дисплее отобразится текущий уровень громкости.

- 2** Чтобы отключить звук, нажмите и удерживайте кнопку “-” более 2 секунд.
- На дисплее появится сообщение “MUTE” (Без звука) и символ отключения звука.

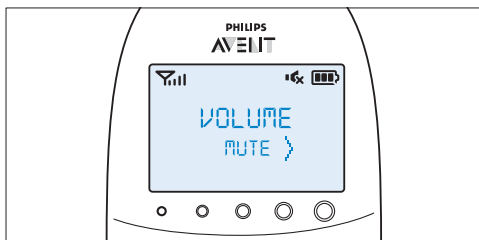

Примечание

Если звук выключен, при поступлении звукового сигнала работают только индикаторы уровня громкости.

6.3 Функция TALK (Разговор)

Кнопка TALK родительского блока позволяет разговаривать с ребенком (например, успокаивать).

- 1** Нажмите и удерживайте кнопку TALK, и четко говорите в микрофон на передней панели родительского блока с расстояния 15–30 см.

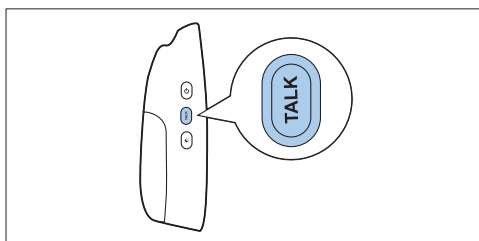

Примечание

Если на детском блоке повышен уровень громкости колыбельной, громкость для функции разговора на родительском блоке также будет увеличена.

- Индикатор соединения начнет мигать зеленым светом, на дисплее появится сообщение “TALK” (Разговор).

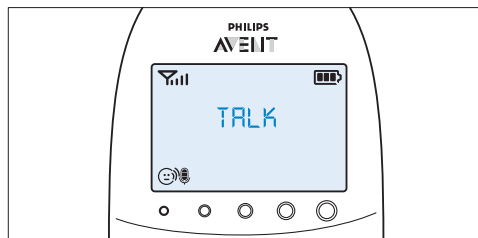

- 2** По окончании разговора отпустите кнопку TALK.

6.4 Ночной режим

В ночном режиме понижена яркость световых изображений и дисплея, а также уменьшена громкость звука оповещений.

- 1** Чтобы включить ночной режим, нажмите соответствующую кнопку.

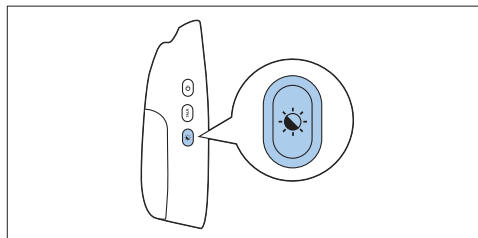

- На дисплее появится символ ночного режима.
- Яркость индикаторов уровня громкости и индикатора соединения LINK будет уменьшена.
- Уменьшится яркость подсветки дисплея.
- Уменьшится громкость звуковых сигналов, настроенных на родительском блоке.

- 2** Для возврата в обычный режим работы нажмите еще раз кнопку ночного режима.
- Символ ночного режима исчезнет с дисплея.
 - Яркость индикаторов уровня громкости и индикатора соединения LINK будет восстановлена.

- Восстановится яркость подсветки дисплея.
- Звуковые сигналы будут воспроизводиться с обычным уровнем громкости.

6.5 Оповещение о низком заряде батарей детского блока

- 1 Если детский блок работает от батарей и уровень заряда батарей низкий, на родительском блоке появляются следующие индикации:
 - На дисплее в первой строке поля сообщения появится текст "BABY UNIT" (Детский блок).
 - Во второй строке появится сообщение "Change batteries" (Замените батареи).
 - В течение первых 3 минут родительский блок будет издавать звуковой сигнал каждые 10 секунд. По истечении первых 3 минут звуковой сигнал будет повторяться каждую минуту.

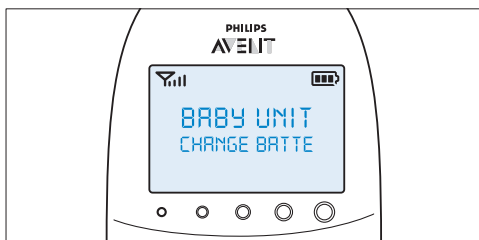

- 2 Если замена батарей не выполнена вовремя, соединение с детским блоком будет потеряно.
 - Сообщения "Not linked" (Нет подкл.) и "Change batteries" (Замените батареи) будут попеременно отображаться во второй строке поля сообщений.

Примечание

Если уровень заряда элементов питания снижается одновременно на детском и родительском блоке, на дисплее сначала отобразится сообщение о низком уровне заряда родительского блока. После зарядки родительского блока на его дисплее отобразится сообщение о низком уровне заряда детского блока.

6.6 Индикаторы заряда аккумулятора

За уровнем заряда аккумулятора можно следить при помощи индикатора заряда аккумулятора и текстовых сообщений.

6.6.1 Низкий уровень заряда аккумулятора

При низком уровне заряда аккумуляторов оставшееся время автономной работы составляет не менее 30 минут при работе детского блока в обычном режиме с максимальными значениями.

- 1 На дисплее мигает значок разряженного аккумулятора.
- 2 На дисплее отображается сообщение "BATTERY LOW" (Аккумулятор разряжен).
- 3 Индикатор заряда медленно мигает красным светом.
- 4 Родительский блок издает звуковые сигналы каждые 10 секунд в первые 3 минуты. Затем сигналы повторяются каждую минуту.

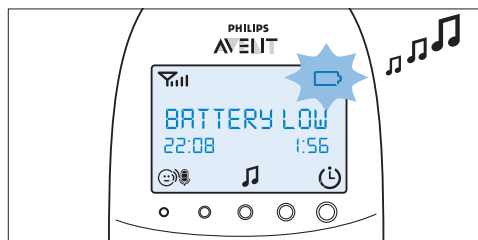

6.6.2 Аккумулятор разряжен

- 1 Когда аккумуляторы почти разряжены, индикатор заряда аккумулятора начинает часто мигать красным светом.

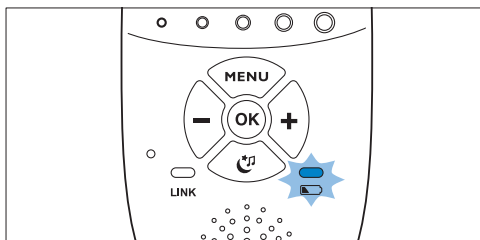

- 2 Если родительский блок не будет подключен к сети, произойдет следующее.

- 1 Связь с детским блоком будет потеряна.
- 2 Дисплей отключится.
- 3 Родительский блок выключится.

ⓘ Примечание

При включении родительского блока с почти разряженными аккумуляторами загорится дисплей. На 2 секунды появится сообщение "BATTERY LOW" (Аккумулятор разряжен), и родительский блок снова выключится.

6.6.3 Зарядка

Вставьте маленький штекер в зарядное устройство и подключите его к розетке электросети. Установите родительский блок в зарядное устройство. Во время зарядки родительского блока происходит следующее:

- 1 Дисплей включается на 4 секунды, и на экране в течение 2 секунд отображается сообщение "CHARGING" (Зарядка).
- 2 Индикатор заряда горит ровным зеленым светом, когда родительский блок подключен к электросети.

- 3 Начинает мигать первый сегмент индикатора заряда, указывая на то, что аккумуляторы заряжаются.

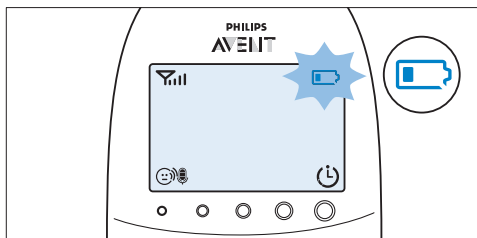

- 4 Когда аккумуляторы будут заряжены более чем на 30 %, начнет мигать второй сегмент индикатора заряда аккумулятора.

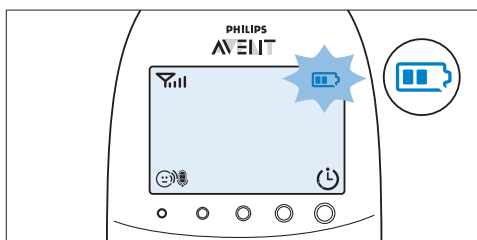

- 5 Когда аккумуляторы будут заряжены более чем на 50 %, начнет мигать третий сегмент индикатора заряда аккумулятора.

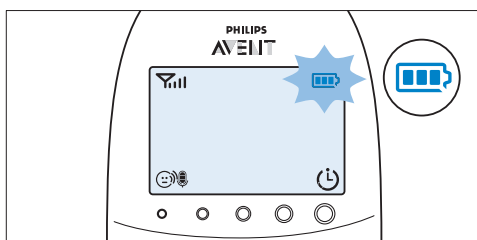

- 6 Когда аккумуляторы будут полностью заряжены, произойдет следующее:
 - Третий сегмент индикатора заряда аккумулятора перестанет мигать.

- Дисплей включится на 4 секунды, и на нем появится сообщение "BATTERY FULL" (Аккумулятор разряжен).

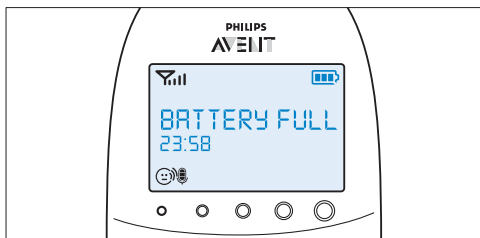

- 7 Отключите родительский блок от сети. Он готов к автономной работе.

ⓘ Примечание

Родительский блок можно заряжать в выключенном состоянии. В этом случае дисплей не будет светиться. Индикатор заряда будет гореть, но не будет указывать на состояние зарядки. Он будет гореть ровным зеленым светом, пока родительский блок будет подключен к электросети.

ⓘ Примечание

Если аккумуляторы разряжаются слишком быстро, значит их срок службы подошел к концу и их необходимо заменить. Порядок заказа новых аккумуляторов см. в главе "Заказ аксессуаров".

6.7 Индикатор уровня сигнала

6.7.1 В режиме Smart Eco

Режим Smart Eco является стандартным рабочим режимом. В этом режиме сила сигнала DECT зависит от расстояния между детским и родительским блоками.

- Если индикатор уровня сигнала имеет 4 полосы, значит, соединение между детским и родительским блоком отличное.
- Если индикатор уровня сигнала имеет 1 полосу или полосы не отображаются, значит, исходящий от детского блока сигнал очень слабый или отсутствует. Чтобы улучшить уровень сигнала, переместите родительский блок ближе к детскому блоку.

6.7.2 В режиме Eco Max

В этом режиме сигнал DECT между детским и родительским блоками отключен.

- Когда сигнал DECT отключен, на индикаторе уровня сигнала не отображается ни одной полосы, даже если родительский блок находится в рабочем диапазоне детского блока.
- При обнаружении звука детский блок начнет передавать сигнал DECT, дисплей включится, и индикатор уровня сигнала покажет качество соединения между родительским и детским блоками.
- Дополнительную информацию о режиме Eco Max см. в разделе "Режим Eco Max" в главе "Меню родительского блока".

6.8 Сброс

Эта функция позволяет восстанавливать на родительском и детском блоках заводские настройки по умолчанию.

- 1 Выключите устройство.
- 2 Нажмите и удерживайте кнопку "-".
- 3 Снова включите устройство, удерживая кнопку "-".

6.8.1 Настройки по умолчанию

Родительский блок

- Язык: английский
- Громкость динамика: 3
- Чувствительность микрофона: 3
- Ночной режим: выкл.
- Сообщение о температуре: выключено
- Сообщение "Temperature low" (Низкая температура): 14 °C
- Сообщение "Temperature high" (Высокая температура): 35 °C
- Температурная шкала: Цельсий
- Оповещение о влажности: выключено
- Режим Eco Max: выкл.
- Таймер кормления: 02:00
- Таймер кормления: остановлен
- Вибросигнал: выключен
- Вибросигнал при оповещении о плаче: выкл.
- Часы: скрыты
- Таймер колыбельной: 15 минут
- Таймер проектора: 15 минут

Детский блок

- Громкость динамика: 4
- Ночник: выключен
- Проектор: выключен
- Настройка ночника: вручную
- Колыбельная: выкл. (выбрана колыбельная 1)

предыдущего параметра нажмите кнопку “-”.

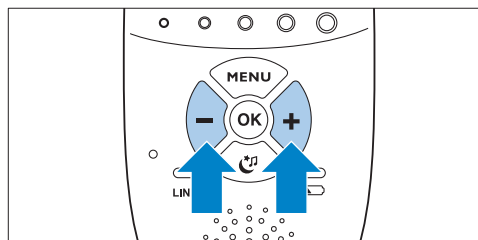

Примечание

Стрелка на дисплее обозначает доступное направление перемещения по элементам меню.

- 3 Нажмите кнопку ОК, чтобы подтвердить выбор.

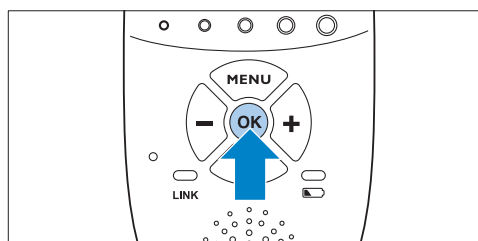

Примечание

Для выхода из меню без каких-либо изменений настроек нажмите кнопку MENU. Если в течение 20 секунд в меню не совершается никаких действий, оно закрывается автоматически.

7 Меню родительского блока

Все функции, описанные в следующих разделах, доступны в меню родительского блока.

7.1 Перемещение по меню

Примечание

Некоторые функции доступны только при установлении подключения между родительским и детским блоками.

- 1 Чтобы открыть меню, нажмите кнопку MENU.

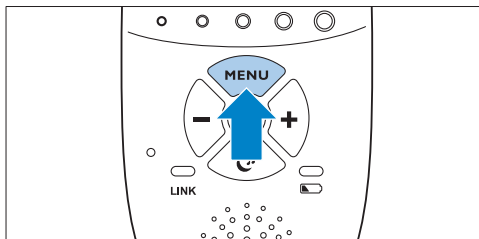

- *Первый параметр меню отобразится на дисплее.*

- 2 Для выбора следующего параметра нажмите кнопку “+”, для выбора

7.2 Чувствительность

Этот параметр в меню родительского блока позволяет настроить чувствительность микрофона на детском блоке. Уровень чувствительности микрофона определяет, на какие звуки будет реагировать детский блок, например, вы сможете услышать плач ребенка, но не лепет.

1 С помощью кнопок "+" и "-" в меню выберите параметр "Sensitivity" (Чувствит.), для подтверждения нажмите ОК.

2 Увеличьте или уменьшите чувствительность микрофона с помощью кнопок "+" и "-". Индикатор чувствительности на дисплее имеет четыре сегмента.

- Если все четыре сегмента заполнены, значит установлен самый высокий уровень чувствительности.

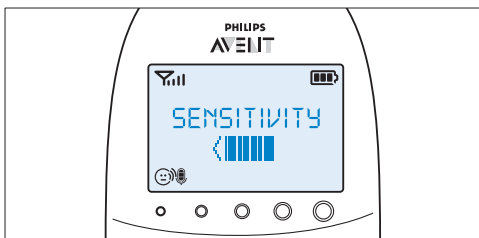

- Если все сегменты пустые, значит установлен минимальный уровень чувствительности.

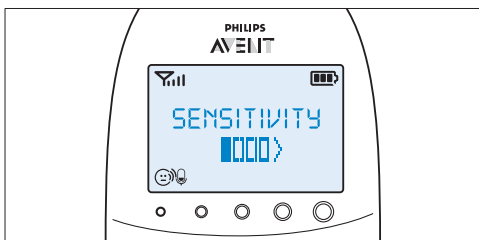

3 Нажмите кнопку ОК для подтверждения настроек.

7.2.1 Уровни и индикаторы чувствительности

Уровень	Значок	Чувствительность	Описание
		максимальная	Вы можете слышать самые тихие звуки, издаваемые малышом. Динамик родительского блока постоянно включен.
		высокая	Вы можете слышать лепет и более громкие звуки. При отсутствии звукового сигнала динамик родительского блока выключен.
		средняя	Вы можете слышать негромкий плач и более громкие звуки. При обнаружении более тихих звуков динамик родительского блока не включается.
		низкая	Динамик родительского блока включается только при обнаружении громких звуков, например, плача.

7.3 Режим Eco Max

Для данной радионяни предусмотрен режим Smart Eco, который автоматически уменьшает мощность сигнала DECT детского блока при сокращении расстояния между родительским и детским блоками. Снижение мощности радиосигнала позволяет уменьшить расход энергии.

Для дополнительной энергоэффективности и прекращения передачи радиосигнала включите режим Eco Max в меню родительского блока. В этом режиме передача сигнала DECT с детского блока отключается. При обнаружении звука сигнал DECT между детским и родительским блоками восстанавливается автоматически.

! Внимание!

В режиме Eco Max сигнал с детского блока поступает на родительский блок с задержкой. Сначала идет восстановление соединения с родительским блоком, а потом передача сигнала.

7.3.1 Примите во внимание следующее:

- Прежде чем выбрать режим Eco Max в меню родительского блока, убедитесь, что родительский и детский блоки находятся в пределах рабочего диапазона (см. раздел "Рабочий диапазон" в главе "Использование радионяни"). В режиме Eco Max при выходе родительского блока из диапазона действия детского блока уведомление не поступает. Подключение можно проверить, нажав на любую кнопку на родительском блоке.
- Если передача радиосигнала между детским и родительским блоками в режиме Eco Max отсутствует, индикаторы уровня громкости не горят. Индикаторы уровня громкости включаются, когда детский блок начинает передавать радиосигнал при обнаружении звука, превышающего заданный уровень чувствительности.

- Перед использованием режима Eco Max убедитесь, что уровень чувствительности микрофона установлен в диапазоне от "1" до "3". Если для уровня чувствительности микрофона установлено значение "4", передача радиосигнала с детского блока в режиме Eco Max не будет выключена.

7.3.2 Включение режима Eco Max

- 1 С помощью кнопок "+" и "-" в меню выберите параметр "Eco Max" (Режим Eco Max), для подтверждения нажмите ОК.
- 2 Когда на дисплее появится сообщение "Turn On" (Включить), нажмите ОК, режим Eco Max будет активирован.
- 3 На дисплее появится сообщение "No alert if out of range, OK?" (Сигнал при выходе из диапазона отключен. ОК?). Для подтверждения нажмите ОК.

⊖ Примечание

Сообщение с предупреждением дважды появится на дисплее. Если не будет нажата кнопка ОК, родительский блок автоматически выйдет из меню и режим Eco Max не будет активирован.

- *На дисплее будет мигать индикация Eco Max, а индикатор соединения LINK будет медленно мигать зеленым светом.*

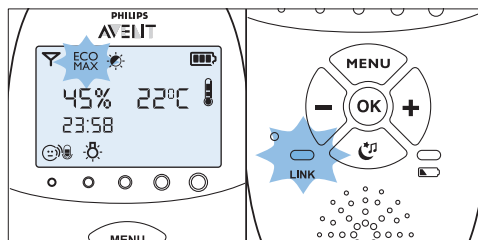

- *При обнаружении звука и поступлении на родительский блок сигнала с детского блока, индикатор соединения LINK снова загорается ровным зеленым светом.*

7.3.3 Отключение режима Eco Max

- 1 Нажмите кнопку MENU.
- 2 С помощью кнопок "+" и "-" выберите параметр "Eco Max" (Режим Eco Max), для подтверждения нажмите ОК.
- 3 С помощью кнопок "+" и "-" выберите параметр "Turn Off" (Выключить), для подтверждения нажмите ОК.

7.4 Таймер кормления

С помощью таймера кормления можно установить напоминание о кормлении. Диапазон настройки таймера — от 1 минуты до 23 часов 59 минут.

7.4.1 Настройка и использование таймера кормления

- 1 С помощью кнопок "+" и "-" выберите в меню параметр "Feed Timer" (Тайм.кормл.), для подтверждения нажмите ОК.
- 2 С помощью кнопок "+" и "-" выберите "Set Timer" (Уст. таймер) и нажмите кнопку ОК, чтобы начать настройку таймера.
 - *На дисплее начнет мигать индикация значения часов.*
- 3 Установите значение часа и нажмите ОК для подтверждения.
 - *На дисплее начнет мигать индикация значения минут.*
- 4 Установите значение минут и нажмите ОК для подтверждения.
- 5 С помощью кнопок "+" и "-" выберите "xx:xx Start" (Старт xx:xx). Нажмите ОК для подтверждения.
 - *На дисплее отобразится символ таймера.*
 - *Таймер начнет отсчет времени.*

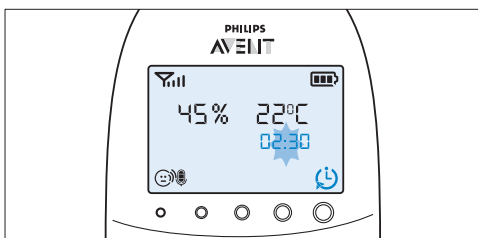

- 6 По достижении значения 00:00 таймер перестанет подавать сигнал; на дисплее начнет мигать символ таймера, появится сообщение "TIMER END" (Оконч. тайм.).

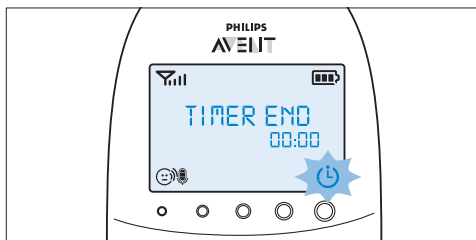

- 7 Чтобы выключить сигнал, нажмите на любую кнопку. В противном случае сигнал отключится автоматически через 2 минуты.

7.4.2 Настройка сигнала таймера кормления

- 1 После шага 5 в разделе "Настройка и использование таймера кормления" с помощью кнопок "+" и "-" выберите "Timer Alert" (Сигн. тайм.). Нажмите ОК для подтверждения.
- 2 С помощью кнопок "+" и "-" выберите один из вариантов сигнала: только звук, звук и вибросигнал, только вибросигнал. Нажмите ОК для подтверждения.
- 3 С помощью кнопок "+" и "-" выберите "xx:xx Start" (Старт xx:xx) и нажмите ОК для активации таймера кормления.
- 4 Когда начнет раздаваться сигнал таймера кормления, нажмите любую кнопку, чтобы остановить таймер и отключить сигнал.

7.4.3 Повтор таймера кормления

- 1 После шага 5 в разделе "Настройка и использование таймера кормления" или после настройки сигнала таймера кормления с помощью кнопок "+" и "-" выберите "Timer repeat" (Повтор тайм.). Нажмите ОК для подтверждения.
- 2 Выберите параметр "Repeat ON" (Повтор вкл.) или "Repeat OFF" (Повт. откл.), нажмите ОК для подтверждения.

3 С помощью кнопок “+” и “-” выберите “xx:xx Start” (Старт xx:xx) и нажмите ОК для активации функции повтора таймера кормления.

- *На дисплее вместо обычного символа таймера появится символ повтора таймера.*

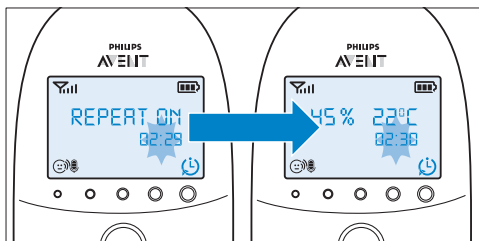

4 После остановки сигнала таймера кормления путем нажатия кнопки или автоматически по истечении 2 минут таймер кормления начинает отсчет времени заново.

7.4.4 Остановка таймера

- 1** Нажмите кнопку Menu и выберите “Feed Timer” (Тайм.кормл.).
- 2** С помощью кнопок “+” и “-” выберите “Stop & Reset” (Ост., сброс) и нажмите ОК для подтверждения.

7.5 Температура

Для ребенка комфортная температура для сна составляет 16 °C—20 °C. Вы можете установить границы минимальной и максимальной температуры, а также включить предупреждение о выходе из допустимого диапазона.

- 1** С помощью кнопок “+” и “-” в меню выберите параметр “Temperature” (Температура) и нажмите ОК для подтверждения.
- 2** С помощью кнопок “+” и “-” выберите “Temp Range” (Темп. диап.) и нажмите ОК для подтверждения.
 - *На дисплее начнет мигать индикация минимального значения температуры.*

3 С помощью кнопок “+” и “-” установите минимальную температуру в диапазоне от 10 °C до 19 °C. Нажмите ОК для подтверждения.

- *На дисплее начнет мигать индикация максимального значения температуры.*

4 С помощью кнопок “+” и “-” установите максимальную температуру в диапазоне от 22 °C до 37 °C. Нажмите ОК для подтверждения.

5 С помощью кнопок “+” и “-” выберите “Alert” (Предупреж-ие). Нажмите ОК, чтобы подтвердить выбор и начать настройку параметров предупреждения о температуре.

6 С помощью кнопок “+” и “-” выберите один из вариантов сигнала: только звук, звук и вибросигнал, только вибросигнал, только дисплей. Нажмите ОК для подтверждения.

- *После подтверждения выбора варианта предупреждения, на дисплее появится значок температуры.*

7 С помощью кнопок “+” и “-” выберите “Temp Scale” (Температурная шкала). Нажмите ОК, чтобы подтвердить выбор и начать настройку температурной шкалы.

8 Выберите параметр “Celsius” (Цельсий) или “Fahrenheit” (Фаренгейт), нажмите ОК для подтверждения.

- *На дисплее появится значение температуры в заданной шкале. Когда температура находится в пределах установленного диапазона, значок температуры разделен на два сегмента.*

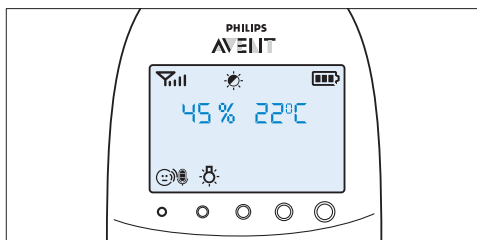

- Если температура в помещении ниже указанного диапазона, отображается один сегмент значка сигнала температуры и значок мигает. На дисплее отображается сообщение “TOO COLD” (Оч. холодо).

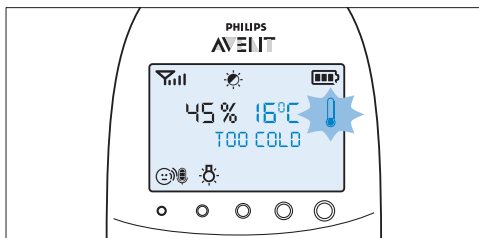

- Если температура в помещении выше указанного диапазона, отображаются три сегмента значка сигнала температуры и значок мигает. На дисплее отображается сообщение “TOO HOT” (Очень жарко).

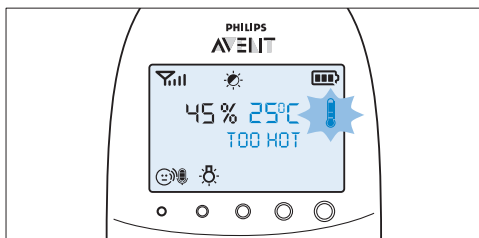

- 1 С помощью кнопок “+” и “-” в меню выберите параметр “Humidity” (Влажность), и нажмите ОК для подтверждения.
- 2 С помощью кнопок “+” и “-” выберите “Hum Range” (Диап. влажн.) и нажмите ОК для подтверждения.
 - На дисплее начнет мигать индикация минимального значения влажности.
- 3 С помощью кнопок “+” и “-” установите минимальную влажность в диапазоне от 20 % до 50 %. Нажмите ОК для подтверждения.
 - На дисплее начнет мигать индикация максимального значения влажности.
- 4 С помощью кнопок “+” и “-” установите максимальную влажность в диапазоне от 51 % до 70 %. Нажмите ОК для подтверждения.
- 5 С помощью кнопок “+” и “-” выберите “Alert” (Предупреж-ие). Нажмите ОК, чтобы подтвердить выбор и начать настройку параметров предупреждения о влажности.
- 6 С помощью кнопок “+” и “-” выберите один из вариантов сигнала: только звук, звук и вибросигнал, только вибросигнал, только дисплей. Нажмите ОК для подтверждения.
 - После подтверждения варианта предупреждения, на дисплее появится символ оповещения о влажности.

7.6 Влажность

Оптимальный уровень влажности составляет 40 %—60 %. Поддержание правильного уровня влажности помогает избежать раздражения слизистых оболочек, сухости кожи, предотвратить зуд и першение в горле. Если слизистые оболочки раздражены, они не справляются должным образом с различными микробами. В результате возрастает риск заболевания простудой или гриппом, снижается сопротивляемость организма ребенка грибковым и бактериальным инфекциям. Вы можете установить диапазон влажности, а также включить предупреждение о превышении допустимых значений.

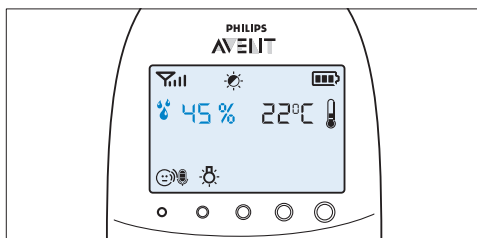

- Если влажность в помещении меньше указанного диапазона, на дисплее мигает символ оповещения о влажности и значение влажности. На дисплее также отображается сообщение “TOO DRY” (Очень сухо).

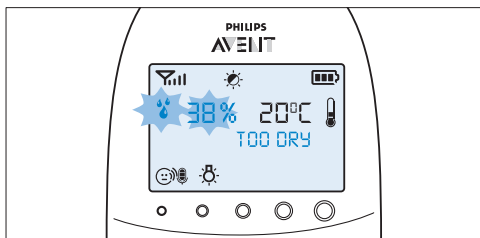

- Если влажность в помещении выше указанного диапазона, на дисплее мигает символ оповещения о влажности и значение влажности. На дисплее также отображается сообщение “TOO HUMID” (Очень влажно).

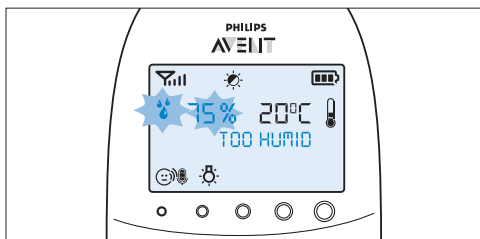

- Оповещение о плаче ребенка отключается, когда звук в детской комнате становится достаточно громким для того, чтобы загорелся индикатор четвертого уровня громкости. Родительский блок вибрирует, и на дисплее в течение 4 секунд отображается сообщение “Cry alert” (Оповещение о плаче ребенка). Оповещение о плаче ребенка повторяется каждые 8 секунд до тех пор, пока звук не станет менее громким или вы не отключите оповещение.

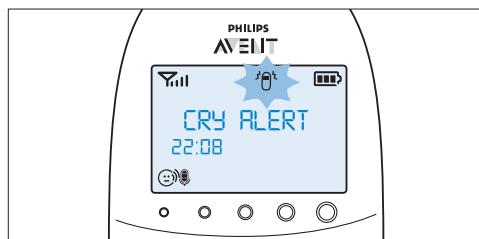

- 3 Чтобы отключить предупреждение о плаче, выберите в меню параметр “Cry alert” (Сигнал плача) и с помощью кнопок “+” и “-” выберите “Vibration OFF” (Вибросигнал выкл.).

7.7 Оповещение о плаче ребенка

Можно настроить оповещение о плаче ребенка.

- 1 С помощью кнопок “+” и “-” выберите в меню параметр “Cry alert” (Сигнал плача) и нажмите ОК для подтверждения.
- 2 С помощью кнопок “+” и “-” выберите “Vibration ON” (Вибросигнал вкл.). Нажмите ОК для подтверждения.
 - На дисплее появится индикация предупреждения о плаче.

7.8 Часы

По умолчанию часы не отображаются на дисплее. В меню родительского блока можно настроить часы и включить их отображение.

- 1 При помощи кнопок “+” и “-” выберите в меню параметр “Set clock” (Уст. часов) и нажмите ОК для подтверждения.
- 2 С помощью кнопки “+” или “-” выберите “Show Time” (Отоб. время) и нажмите ОК для подтверждения.

- 3 С помощью кнопок “+” и “-” выберите “Set the time” (Уст. времени). Нажмите ОК, чтобы подтвердить выбор и начать настройку часов.

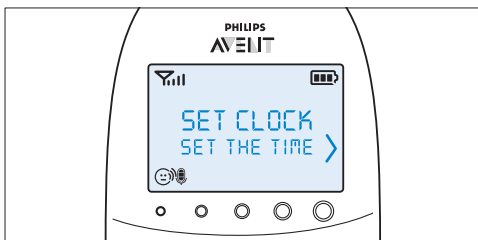

- На дисплее начнет мигать индикация значения часов.

- 4 Установите значение часа и нажмите ОК для подтверждения.

- На дисплее начнет мигать индикация значения минут.

- 5 Установите значение минут и нажмите ОК для подтверждения.

- Индикация времени и другие показатели отображаются на дисплее попеременно.

7.9 Язык

С помощью этого параметра меню можно изменить настройку языка.

- 1 При помощи кнопок “+” и “-” выберите в меню параметр “Set language” (Уст. языка) и нажмите ОК для подтверждения.

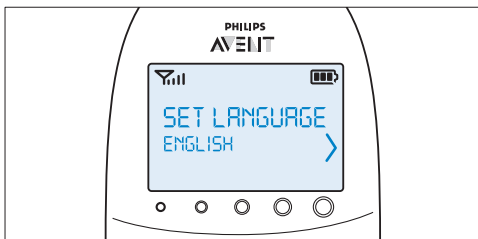

- 2 С помощью кнопок “+” и “-” выберите язык, нажмите ОК для подтверждения.

⊖ Примечание

Этот параметр автоматически появляется на дисплее при первом включении родительского блока, а также после сброса.

7.10 Блокировка кнопок

Чтобы предотвратить случайное нажатие кнопок на родительском блоке во время ношения, можно включить функцию блокировки кнопок.

- 1 Чтобы включить функцию блокировки кнопок, нажмите ОК.

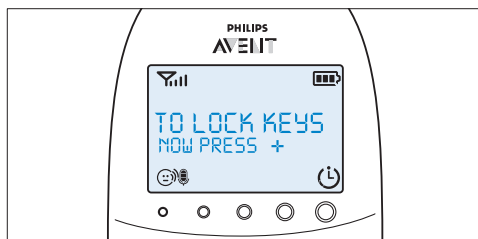

- 2 Нажмите кнопку “+” и удерживайте ее в течение 2 секунд.

⊖ Примечание

Если вы удерживали кнопку “+” менее 2 секунд, на дисплее будет отображаться инструкция.

- После нажатия кнопки “+” на дисплее вместо индикаторов температуры и влажности появится сообщение “Keys locked” (Клав. забл.).

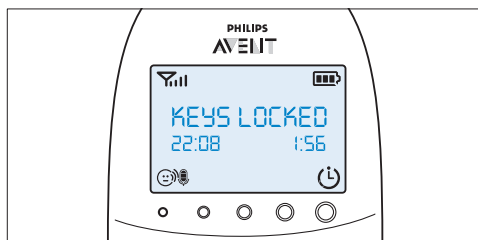

- 3** Чтобы отключить функцию блокировки кнопок, нажмите ОК. После отображения на дисплее инструкции нажмите кнопку “+” и удерживайте ее в течение 2 секунд.

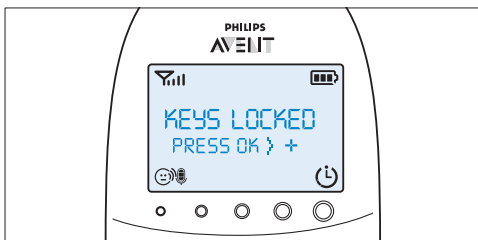

7.10.1 Примечания

- Если при включенной функции блокировки кнопок будет нажата любая кнопка, кроме ОК, экран дисплея начнет светиться и во второй строке дисплея отобразится инструкция по отключению функции блокировки кнопок.
- Если при включенной функции блокировки кнопок будет нажата кнопка ОК, во второй строке дисплея отобразится второй шаг, необходимый для разблокировки кнопок.
- При включенной функции блокировки кнопок можно отключить сигналы обнаружения и таймера кормления, нажав кнопку ОК. В этом случае кнопки останутся заблокированными.
- Если при включенной функции блокировки кнопок издается сигнал оповещения о плаче, температуре или влажности, сначала отключите блокировку кнопок, а затем выключите сигнал оповещения о плаче или температуре с помощью меню.

8 Шейный ремешок

Радионяня поставляется в комплекте с удобным шейным ремешком, который позволяет носить с собой родительский блок.

8.0.1 Прикрепление шейного ремешка

- 1** Вставьте петлю шейного ремешка в отверстие в верхней части родительского блока.

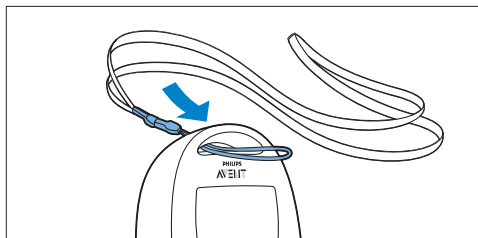

- 2** Проденьте шейный ремешок в петлю и потяните за него.

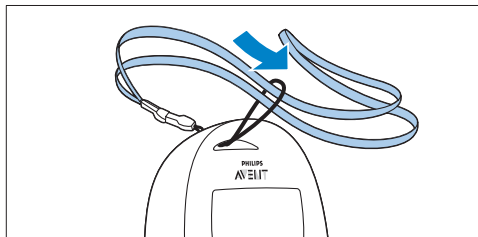

8.0.2 Отсоединение шейного ремешка

- 1** Проденьте шейный ремешок в петлю.
- 2** Вытащите петлю из отверстия в верхней части родительского блока.

9 Очистка и уход

Предупреждение

Запрещается погружать детский или родительский блоки, а также зарядное устройство в воду или промывать их под струей воды.

Предупреждение

Не используйте чистящий спрей и/или жидкие чистящие средства.

- 1 Отключите детский блок и зарядное устройство от сети.
- 2 Очистите зарядное устройство, родительский и детский блоки сухой тканью.
- 3 Для очистки адаптеров пользуйтесь сухой тканью.

10 Хранение

Если радионяня не будет использоваться в течение некоторого периода времени, выполните следующие действия.

- Извлеките неперезаряжаемые батареи из детского блока.
- Извлеките аккумуляторы из родительского блока.
- Храните родительский блок, детский блок и адаптеры в сухом, прохладном месте.

11 Заказ аксессуаров

Чтобы приобрести аксессуары или запасные части для прибора, посетите наш интернет-магазин www.shop.philips.com/service или обратитесь к торговому представителю Philips. Вы также можете обратиться в центр поддержки потребителей Philips в вашей стране (контактные данные указаны в гарантийном талоне). Если в вашей стране такой центр отсутствует, обратитесь в местную торговую организацию или сервисный центр Philips.

12 Гарантия и поддержка

При возникновении проблем, а также при необходимости получения сервисного обслуживания или информации посетите веб-сайт Philips www.philips.com/support или обратитесь в центр поддержки потребителей Philips в вашей стране (контактные данные центра указаны на гарантийном талоне). Если в вашей стране такой центр отсутствует, обратитесь в местную торговую организацию или авторизованный сервисный центр Philips.

13 Часто задаваемые вопросы

В данной главе приведены ответы на часто задаваемые вопросы о приборе. Если вы не нашли ответа на свой вопрос, перейдите на веб-сайт www.philips.com/support, там вы найдете полный список часто задаваемых вопросов, или обратитесь в центр поддержки потребителей в вашей стране.

Что такое режим Eco Max? Как использование этого режима способствует защите окружающей среды?

- Режим Eco Max был разработан для снижения энергопотребления радионяни. Если вы находитесь недалеко от ребенка, можно использовать режим Eco Max. В режиме Eco Max устройство потребляет меньше энергии, позволяя заботиться об окружающей среде.

Почему индикатор питания детского блока и индикатор соединения LINK родительского блока не загораются при нажатии кнопок включения/выключения блоков?

- Возможно, аккумуляторы родительского блока разрядились или родительский блок не подключен к сети. Вставьте маленький штекер в родительский блок и подключите адаптер к розетке электросети. Затем нажмите кнопку включения/выключения для установки соединения с детским блоком.
- Возможно, батареи детского блока разряжены, и детский блок не подключен к электросети. Замените батареи или подключите детский блок к электросети. Затем нажмите кнопку питания для установления соединения с родительским блоком.
- Если индикатор соединения LINK на родительском блоке по-прежнему не мигает красным светом, воспользуйтесь функцией сброса, чтобы восстановить настройки по умолчанию.

Почему индикатор соединения LINK на родительском блоке постоянно мигает красным, а на дисплее отображается сообщение “NOT LINKED” (Нет подкл.) или “I AM LINKING” (Подключение...)?

- Родительский и детский блоки находятся вне рабочего диапазона друг друга. Переместите родительский блок ближе к детскому.
- Возможно, детский блок выключен. Включите детский блок.

Почему индикатор заряда на детском блоке мигает красным светом?

- Незаряжаемые батареи детского блока разряжены. Замените батареи или подключите детский блок к сети (см. главу “Подготовка прибора к работе”).

Почему родительский блок издает звуковой сигнал?

- Если родительский блок издает звуковой сигнал, индикатор соединения LINK мигает красным светом, а на дисплее отображается сообщение “NOT LINKED” (Нет подкл.) или “I AM LINKING” (Подключение...), это означает, что потеряно соединение с детским блоком. Переместите родительский блок ближе к детскому или включите детский блок, если он выключен.
- Если родительский блок издает звуковой сигнал, а на дисплее отображается символ пустой батареи, батареи разряжены. Зарядите батареи.
- Если на родительском блоке установлен диапазон температуры и включена функция оповещения о температуре, родительский блок подаст сигнал, если температура в комнате опустится ниже установленного минимального значения или поднимется выше установленного максимального значения.
- Если на родительском блоке установлен диапазон влажности и включена функция оповещения о влажности, родительский блок подаст сигнал, если влажность в комнате опустится ниже установленного минимального значения или поднимется выше установленного максимального значения.
- Возможно, детский блок выключен. Включите детский блок.

Почему устройство издает пронзительный звук?

- Возможно, блоки расположены слишком близко друг к другу. Убедитесь, что детский блок находится на расстоянии не менее 1 метра от родительского блока.
- Возможно, установлена слишком высокая громкость родительского блока. Уменьшите громкость родительского блока.

Почему я ничего не слышу/почему я не слышу, как плачет ребенок?

- Возможно, установлен слишком низкий уровень громкости родительского блока, или на родительском блоке отключен звук. Увеличьте громкость родительского блока.
- Возможно, установлен слишком низкий уровень чувствительности микрофона детского блока. Увеличьте уровень чувствительности микрофона в меню родительского блока.
- Возможно, родительский и детский блоки находятся вне рабочего диапазона друг друга. Сократите расстояние между ними.

Почему родительский блок слишком быстро реагирует на посторонние звуки?

- Детский блок воспринимает не только звуки, которые издает ребенок. Переместите детский блок ближе к ребенку (минимально допустимое расстояние составляет 1 метр).
- Возможно, установлен слишком высокий уровень чувствительности микрофона детского блока. Уменьшите уровень чувствительности микрофона в меню родительского блока.

Почему родительский блок передает крик ребенка с задержкой?

- Возможно, установлен слишком низкий уровень чувствительности микрофона детского блока. Увеличьте уровень чувствительности микрофона детского блока с помощью меню родительского блока.
- Включен режим Eco Max, при котором детский блок включает сигнал DECT только при обнаружении звука. Отключите режим Eco Max для постоянной передачи детским блоком сигнала DECT и для более быстрой реакции родительского блока на звук.

Почему батареи детского блока быстро разряжаются?

- Возможно, установлен слишком высокий уровень чувствительности микрофона детского блока, и микрофон улавливает больше звуков, поэтому передачи осуществляются чаще. Уменьшите уровень чувствительности микрофона в меню родительского блока.
- Возможно, установлена слишком высокая громкость детского блока, поэтому он потребляет слишком много энергии. Уменьшите громкость детского блока.
- Возможно, установленная максимальная температура ниже, чем действительная температура в комнате, или установленная минимальная температура выше, чем фактическая температура в комнате. Детский блок продолжает отправлять данные на родительский, расходуя больше энергии. Это приводит к быстрой разрядке батарей детского блока.
- Возможно, установленная максимальная влажность ниже, чем действительная влажность в комнате, или установленная минимальная влажность выше, чем фактическая влажность в комнате. Детский блок продолжает отправлять данные на родительский, расходуя больше энергии. Это приводит к быстрой разрядке батарей детского блока.
- Возможно, включен ночник. При использовании ночника рекомендуем подключать детский блок к сети.

Почему родительский блок заряжается больше 10 часов?

- Возможно, родительский блок включен во время зарядки. Выключайте родительский блок на время зарядки.

Рабочий диапазон радионяни составляет 330 метров. Почему моя радионяня работает только на гораздо меньшем расстоянии?

- Такой рабочий диапазон поддерживается только на открытом пространстве. В доме рабочий диапазон ограничен из-за стен и/или потолков. В доме рабочий диапазон составляет 50 метров.

Почему время от времени теряется соединение? Почему прерывается звук?

- Возможно, детский и родительский блоки разнесены на предельно допустимое расстояние. Попробуйте изменить их расположение, чтобы сократить расстояние. Обратите внимание, что на установку соединения нужно около 30 секунд.
- Возможно, блок расположен рядом с передатчиком или другим устройством DECT, например телефоном DECT или другой радионяней, работающей в диапазоне 1,8 ГГц/1,9 ГГц. Чтобы восстановить подключение, установите блок вдали от других устройств.

Что происходит при сбое питания?

- Если родительский блок достаточно заряжен, даже при сбое питания он будет продолжать работать. Если в детский блок вставлены батареи, он автоматически переключится на питание от батарей на время сбоя питания.

Защищена ли радионяня от подслушивания и помех?

- Технология DECT, используемая в радионяне, гарантирует отсутствие помех от другого оборудования и защиту от подслушивания.

Родительский блок должен работать не менее 18 часов. Почему время его работы меньше?

- При первой зарядке аккумуляторов родительского блока время работы составляет менее 18 часов. Аккумуляторы необходимо зарядить и разрядить не менее четырех раз, прежде чем они достигнут своей полной емкости.
- Возможно, установлена слишком высокая громкость родительского блока, поэтому он потребляет слишком много энергии. Уменьшите уровень громкости родительского блока.
- Возможно, установлена слишком высокая чувствительность микрофона детского блока, из-за чего расходуется много энергии. Уменьшите уровень чувствительности микрофона в меню родительского блока.

Почему при зарядке выключенного родительского блока индикатор заряда аккумулятора появляется на дисплее только через некоторое время?

- Это нормально. При подключении выключенного родительского блока к электросети ему требуется несколько секунд, чтобы активироваться. При подключении родительскому блоку сначала необходимо определить, что выполняется зарядка, и измерить уровень заряда аккумулятора, прежде чем отобразить индикацию заряда аккумулятора на экране.

Почему аккумуляторы родительского блока быстро разряжаются?

- Истек срок эксплуатации аккумуляторов. Их необходимо заменить. Информацию о заказе аккумуляторов см. в главе "Заказ аксессуаров".

Радионяня.

Изготовитель: "Филипс Консьюмер Лайфстайл Б.В.", Туссендиепен 4, 9206 АД, Драхтен, Нидерланды.

Импортер на территорию России и Таможенного Союза: ООО "Филипс", Российская Федерация, 123022 г. Москва, ул. Сергея Макеева, д.13, тел. +7 495 961-1111. SCD580: 230 V, 50 Hz. SCD580: NiMh.

Для бытовых нужд.

По вопросам гарантийного обслуживания обратитесь по месту приобретения товара. Срок службы изделия 2 год с даты продажи. Всю дополнительную информацию Вы можете получить в Информационном центре по телефонам: Россия: +7 495 961-1111 или 8 800 200-0880 (бесплатный звонок на территории РФ, в т.ч. с мобильных телефонов) Беларусь: 8 820 0011 0068 (бесплатный звонок на территории РБ, в т.ч. с мобильных телефонов).

Obsah

1	Úvod	345	7.7	Upozornenie na plač	366
2	Prehľad	346	7.8	Hodiny	367
3	Príprava na použitie	346	7.9	Jazyk	367
3.1	Detská jednotka	346	7.10	Zámok	368
3.2	Rodičovská jednotka	348	8	Šnúrka na krk	368
4	Používanie zariadenia na monitorovanie dieťaťa	349	9	Čistenie a údržba	369
4.1	Umiestnenie zariadenia na monitorovanie dieťaťa	349	10	Odkladanie	369
4.2	Prepojenie rodičovskej a detskej jednotky	349	11	Objednávanie príslušenstva	369
5	Funkcie a informácie o detskej jednotke	351	12	Záruka a podpora	369
5.1	Nočné osvetlenie	351	13	Často kladené otázky	369
5.2	Funkcia uspávanky	351			
5.3	Projektor	352			
5.4	Vyhľadávanie rodičovskej jednotky	352			
5.5	Kontrolné svetlo stavu batérií	353			
6	Funkcie a informácie o rodičovskej jednotke	353			
6.1	Ponuka na upokojenie dieťaťa	353			
6.2	Hlasitosť	357			
6.3	Funkcia rozprávania	357			
6.4	Režim nočného stlmenia	358			
6.5	Upozornenie na slabé batérie detskej jednotky	358			
6.6	Ukazovatele stavu batérií	359			
6.7	Indikátor intenzity signálu	360			
6.8	Obnovenie pôvodných nastavení	361			
7	Ponuka rodičovskej jednotky	361			
7.1	Pohyb v ponuke	361			
7.2	Citlivosť	362			
7.3	Režim Eco Max	362			
7.4	Časovač krmenia	363			
7.5	Teplota	365			
7.6	Vlhkosť	366			

1 Úvod

Gratulujeme Vám k nákupu a vitajte medzi zákazníkmi spoločnosti Philips AVENT! Ak chcete využiť všetky výhody zákazníckej podpory spoločnosti Philips AVENT, zaregistrujte kúpený výrobok na webovej stránke **www.philips.com/welcome**.

Cieľom spoločnosti Philips AVENT je uvádzať na trh spoľahlivé výrobky, ktoré poskytnú rodičom potrebnú istotu. Toto zariadenie na monitorovanie dieťaťa od spoločnosti Philips AVENT môžete používať nepretržite, aby ste svoje dieťa vždy jasne počuli bez akéhokoľvek rušivého šumu. Technológia DECT garantuje nulové rušenie a ničím nerušený prenos zvuku medzi detskou a rodičovskou jednotkou. Teplotný snímač Vám umožňuje sledovať teplotu v izbe Vášho dieťaťa a ponúka Vám prispôbené nastavenia na zaistenie komfortnej teploty v detskej izbe.

Toto zariadenie na monitorovanie dieťaťa má detskú jednotku vybavenú projektorom a rodičovskou jednotkou so špeciálnou obrazovkou na upokojenie dieťaťa, ktorá umožňuje ovládať možnosti na upokojenie dieťaťa (nočné osvetlenie, uspávanky a projektor) na detskej jednotke z určitej vzdialenosti.

2 Prehľad

• I. Displej

- 1 Indikátor intenzity signálu
- 2 Indikátor režimu Eco Max
- 3 Symbol režimu nočného stlmenia
- 4 Indikátor upozornenia na plač
- 5 Symbol stlmenia hlasitosti
- 6 Indikátor stavu batérií
- 7 Symbol upozornenia na vlhkosť
- 8 Šípka smeru pohybu
- 9 Symbol teploty
- 10 Pole správ
- 11 Indikátor citlivosti mikrofónu
- 12 Symbol nočného osvetlenia
- 13 Symbol uspávanky
- 14 Symbol projektora
- 15 Symbol časovača alebo opakovaného časovača

• II. Rodičovská jednotka

- 1 Vypínač
- 2 Tlačidlo TALK (Rozprávať)
- 3 Tlačidlo nočného stlmenia
- 4 Tlačidlo na posun dozadu
- 5 Mikrofón
- 6 Kontrolné svetlo „link“ (spojenie)
- 7 Displej
- 8 Kontrolné svetlá úrovně hlasitosti
- 9 Tlačidlo MENU (Ponuka)
- 10 Tlačidlo na posun dopredu
- 11 Kontrolné svetlo stavu batérií
- 12 Tlačidlo OK
- 13 Tlačidlo upokojenia
- 14 Rukoväť/otvor na upevnenie šnúry na krk
- 15 Priečinko pre nabíjateľné batérie
- 16 Kryt priečinka pre nabíjateľné batérie
- 17 Nabíjacie kontakty
- 18 Nabíjateľné batérie
- 19 Šnúrika na krk
- 20 Zásuvka pre malú koncovku adaptéra
- 21 Nabíjačka
- 22 Malá koncovka adaptéra
- 23 Adaptér

• III. Detská jednotka

- 1 Projektor
- 2 Nočné osvetlenie
- 3 Tlačidlo FIND (Nájsť)
- 4 Mikrofón
- 5 Vypínač projektora
- 6 Tlačidlo ďalšia uspávanka
- 7 Tlačidlo prehrať/zastaviť uspávanku
- 8 Tlačidlo zníženia hlasitosti
- 9 Kontrolné svetlo zapnutia
- 10 Vypínač
- 11 Kontrolné svetlo stavu batérií
- 12 Vypínač nočného osvetlenia
- 13 Tlačidlo zvýšenia hlasitosti
- 14 Snímač vlhkosti
- 15 Teplotný snímač
- 16 Reproduktor
- 17 Zásuvka pre zvukové zariadenie
- 18 Zásuvka pre malú koncovku adaptéra
- 19 Priečinko pre nenabíjateľné batérie
- 20 Kryt priečinka pre nenabíjateľné batérie
- 21 Malá koncovka adaptéra
- 22 Adaptér
- 23 Pomocný kábel

3 Príprava na použitie

DÔLEŽITÉ: Pred použitím zariadenia na monitorovanie dieťaťa si pozorne prečítajte bezpečnostné pokyny a odložte si ich na budúce použitie.

3.1 Detská jednotka

Detskú jednotku používajte pripojenú do elektrickej siete. Kvôli zabezpečeniu automatického záložného napájania pre prípad výpadku elektrického prúdu odporúčame vložiť nenabíjateľné batérie.

3.1.1 Prevádzka na elektrický prúd

- 1 Pripojte adaptér k sieťovej zásuvke a malú koncovku zariadenia pripojte k detskej jednotke.

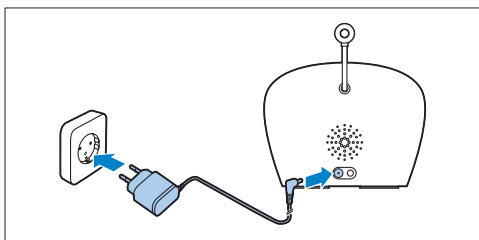

3.1.2 Vkladanie nenabíjateľných batérií

V prípade výpadku prúdu môže byť detská jednotka napájaná pomocou štyroch 1,5V alkalických batérií typu R6 AA (nie sú súčasťou balenia).

Nepoužívajte nabíjateľné batérie. Detská jednotka nemá funkciu nabíjania a keď sa nabíjateľné batérie nepoužívajú, dochádza k ich postupnému vybíjaniu.

Varovanie:

Odpojte detskú jednotku a pri vkladaní nenabíjateľných batérií sa uistite, že sú Vaše ruky a jednotka suché.

Poznámka:

Keďže má detská jednotka pri prevádzke na nenabíjateľných alkalických batériách obmedzený prevádzkový čas, odporúčame, aby ste ju používali pripojenú do siete. Prevádzkový čas pri prevádzke na nenabíjateľných batériách je 24 hodín.

- 1 Zatlačením zámku uvoľníte kryt priečka pre nenabíjateľné batérie a vyberte ho.

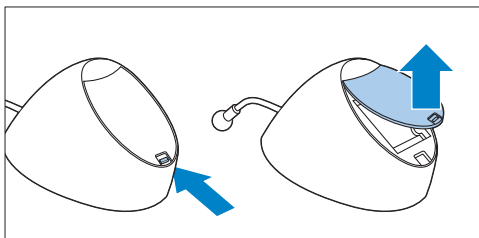

- 2 Vložte štyri nenabíjateľné batérie.

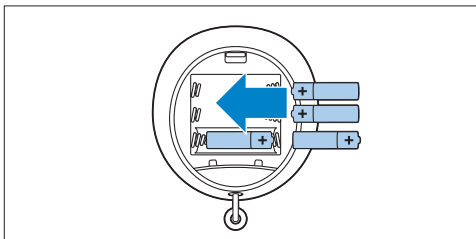

Poznámka:

Uistite sa, že sú batérie vložené so správnou orientáciou pólů + a -.

- 3 Kryt opätovne nasadíte tak, že najskôr zasuniete výstupky do otvorov na okraji priečka pre nenabíjateľné batérie.

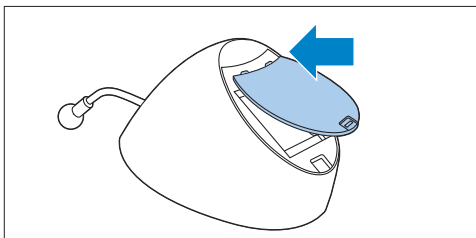

- 4 Potom kryt zatlačte nadol, až kým zámok s cvaknutím nezapadne na miesto.

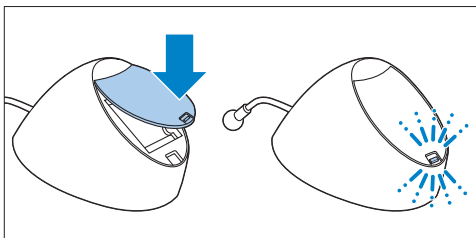

3.2 Rodičovská jednotka

Rodičovská jednotka je napájaná dvomi nabíjateľnými batériami, ktoré sa dodávajú spolu so zariadením na monitorovanie dieťaťa.

3.2.1 Vloženie nabíjateľných batérií

- 1 Posunutím nadol odstráňte kryt priečinka pre nabíjateľné batérie z rodičovskej jednotky.

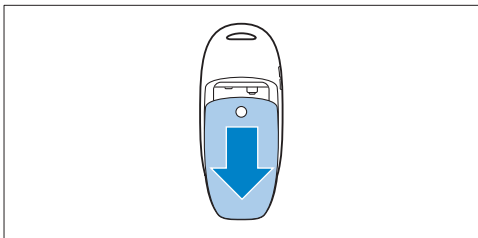

- 2 Vložte nabíjateľné batérie.

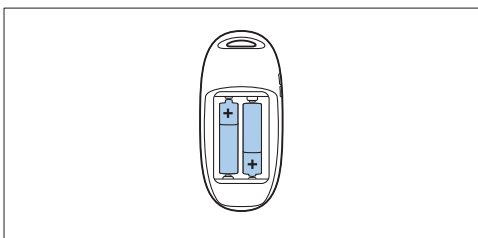

Poznámka:

Uistite sa, že ste batérie vložili v súlade s označením + a - pólom.

- 3 Kryt priečinka pre nabíjateľné batérie nasadíte späť na rodičovskú jednotku. Zatlačte kryt, kým s cvaknutím nezapadne na miesto.

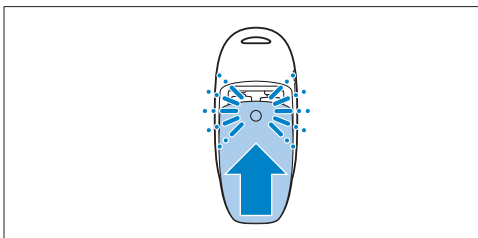

3.2.2 Nabíjanie rodičovskej jednotky

Pred prvým použitím alebo keď rodičovská jednotka signalizuje, že sú batérie takmer vybité, nabíjate rodičovskú jednotku.

Dôležité upozornenie: rodičovskú jednotku musíte nabíjať celých 10 hodín, aby ste zabezpečili 18 hodín prevádzky bez pripojenia do siete.

- 1 Malú koncovku adaptéra pripojte k zásuvke na zadnej strane nabíjačky. Adaptér pripojte k sieťovej elektrickej zásuvke.

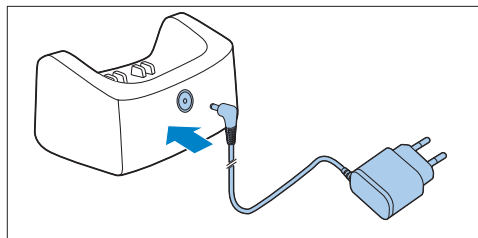

- 2 Rodičovskú jednotku vložte do nabíjačky.

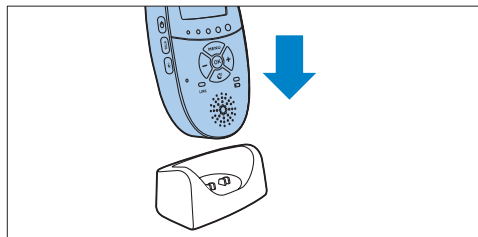

- *Displej sa zapne a indikátory stavu batérií signalizujú, že sa rodičovská jednotka nabíja. Informácie o indikátoroch stavu batérií nájdete v časti „Indikátory stavu batérií“ v kapitole „Funkcie a informácie o rodičovskej jednotke“.*

- 3 Rodičovskú jednotku nechajte v pripojenej nabíjačke dovtedy, kým sa nabíjateľné batérie úplne nenabijú.

Poznámka:

Na začiatku používania zariadenia na monitorovanie dieťaťa dosiahnu nabíjateľné batérie svoju plnú kapacitu až po štyroch cykloch nabitia a vybitia.

4 Používanie zariadenia na monitorovanie dieťaťa

4.1 Umiestnenie zariadenia na monitorovanie dieťaťa

Varovanie:

Detskú jednotku umiestnite mimo dosahu dieťaťa. Detskú jednotku nikdy nepoložte do detskej postieľky ani detskej ohrádky.

- 1 Keďže kábel detskej jednotky predstavuje potenciálne riziko uškrtienia, uistite sa, že detská jednotka a kábel sú umiestnené aspoň 1 meter/3,5 stopy od dieťaťa.

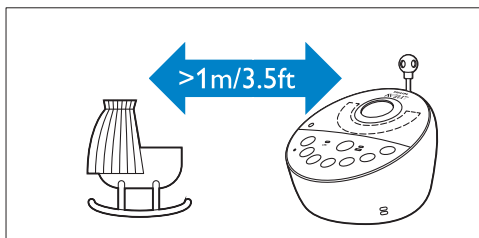

- 2 Uistite sa, že je rodičovská jednotka umiestnená aspoň 1 meter/3,5 stopy od detskej jednotky, aby ste predišli vysokému tónu z jedného alebo oboch jednotiek.

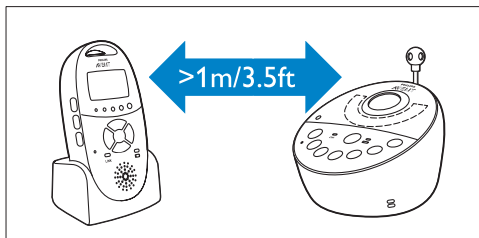

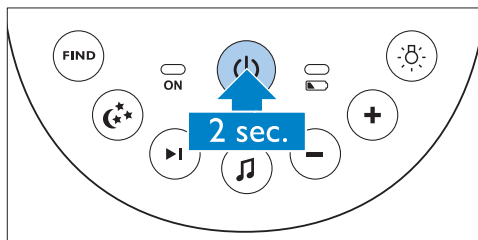

4.2 Prepojenie rodičovskej a detskej jednotky

- 1 Na detskej jednotke stlačte a 2 sekundy podržte stlačený vypínač .

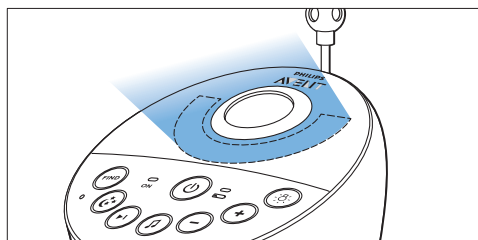

- Nočné osvetlenie, kontrolné svetlo stavu batérií a kontrolné svetlo zapnutia sa na krátko rozsvietia.



- 2 Na rodičovskej jednotke stlačte a 2 sekundy podržte stlačený vypínač .

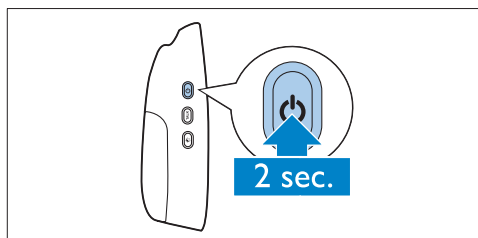

- Displej sa zapne a na krátko zobrazí všetky indikátory a symboly. Indikátory a symboly potom postupne zmiznú a zobrazí sa indikátor stavu batérií.

Poznámka:

Pri prvom zapnutí rodičovskej jednotky alebo po vynulovaní musíte zvoliť požadovaný jazyk displeja (pozrite si časť „Jazyk“ v kapitole „Ponuka rodičovskej jednotky“).

- **Kontrolné svetlo „link“ (spojenie) na rodičovskej jednotke začne blikať načerveno a na displeji sa zobrazí správa „I AM LINKING“ (Pripájam).**

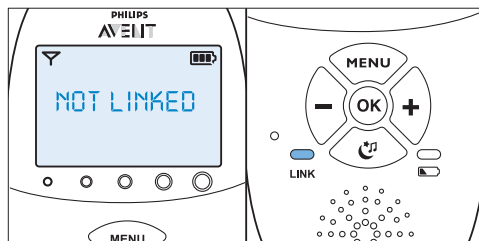

Čo robiť v prípade, ak sa spojenie nevytvorilo

- Rodičovská jednotka môže byť mimo dosahu detskej jednotky. Rodičovskú jednotku umiestnite bližšie k detskej jednotke, ale nie bližšie ako 1 meter (3,5 stopy).
- Detská alebo rodičovská jednotka stratila spojenie, pretože sa nachádzajú v tesnej blízkosti ďalšieho zariadenia DECT (napr. bezdrôtového telefónu). Zariadenie DECT vypnite alebo jednotku umiestnite ďalej od tohto zariadenia.
- Detská jednotka je možno vypnutá. Zapnite detskú jednotku.

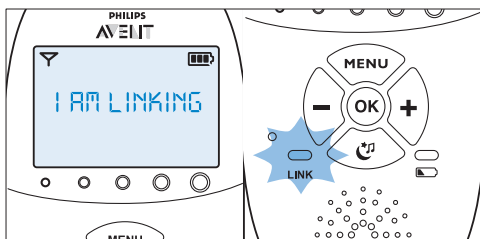

- **Keď sú rodičovská a detská jednotka prepojené, kontrolné svetlo „link“ (spojenie) začne nepretržite svietiť nazeleno. Na displeji sa zobrazí indikátor intenzity signálu a správa „LINKED“ (Prepojené).**

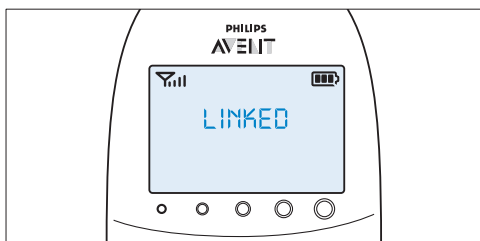

- **Ak sa v priebehu 10 sekúnd nevytvorí spojenie, na displeji sa bude striedavo zobrazovať správa „NOT LINKED“ (Neprepojené) a správa „I AM LINKING“ (Pripájam). Ak sa nevytvorí spojenie ani po 30 sekundách, rodičovská jednotka začne pípať a zobrazovať sa bude len správa „NOT LINKED“ (Neprepojené).**

4.2.1 Prevádzkový dosah

- V štandardnom prevádzkovom režime s funkciou Smart Eco aj v režime Eco Max je prevádzkový dosah 330 metrov/1 000 stôp v exteriéri a maximálne 50 metrov/150 stôp v interiéri.
- Prevádzkový dosah zariadenia na monitorovanie dieťaťa sa môže líšiť v závislosti od okolia a faktorov, ktoré spôsobujú rušenie. Mokré a vlhké materiály spôsobujú také rušenie, že sa dosah skracuje až o 100 %. Hodnoty rušenia zo strany suchých materiálov nájdete v nižšie uvedenej tabuľke

Suché materiály	Hrúbka materiálov (12 palcov)	Skrátenie dosahu
Drevo, omietka, lepenka, sklo (bez kovu, káblov alebo vedenia)	< 30 cm	0 – 10 %
Tehla, preglejka	< 30 cm	5 – 35 %
Železobetón	< 30 cm	30 – 100 %
Kovové mriežky alebo tyče	< 1 cm (0,4 palca)	90 – 100 %
Kovové alebo hliníkové platne	< 1 cm (0,4 palca)	100 %

5 Funkcie a informácie o detskej jednotke

5.1 Nočné osvetlenie

Nočné osvetlenie vytvára jemné svetlo, ktoré upokojuje Vaše dieťa.

- 1 Stlačením vypínača nočného osvetlenia na detskej jednotke zapnete nočné osvetlenie.

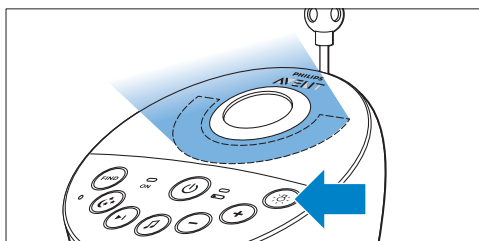

- Na displeji rodičovskej jednotky sa zobrazí ☼.
- 2 Nočné osvetlenie vypnete opätovným stlačením vypínača nočného osvetlenia.
 - Nočné osvetlenie postupne znižuje intenzitu, až úplne zhasne.
 - ☼ sa prestane zobrazovať na displeji rodičovskej jednotky.

5.2 Funkcia uspávanky

- 1 Stlačením tlačidla prehrať/zastaviť uspávanku 🎵 na detskej jednotke spustíte prehrávanie naposledy zvolenej uspávanky.

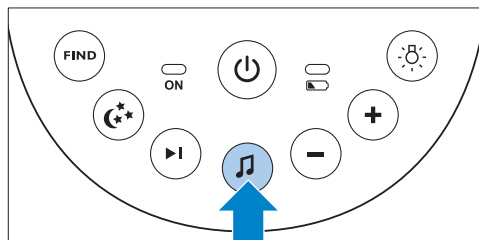

- Vybratá uspávanka sa bude opakovane prehrávať do uplynutia zvoleného času.
- Ak nebola zvolená žiadna uspávanka, spustí sa prehrávanie uspávanky 1.

- 2 Stlačením tlačidla ďalšia uspávanka ▶| vyberiete zo zoznamu inú uspávanku.

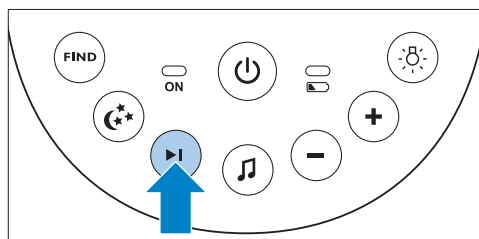

- Ak sa neprehráva žiadna uspávanka, po stlačení tlačidla ďalšia uspávanka ▶| sa spustí prehrávanie naposledy zvolenej uspávanky.
- Keď stlačíte tlačidlo ďalšia uspávanka ▶| počas prehrávania uspávanky, spustí sa prehrávanie nasledujúcej uspávanky.

- 3 Úroveň hlasitosti uspávanky nastavíte stláčaním tlačidiel hlasitosti + alebo – na detskej jednotke.

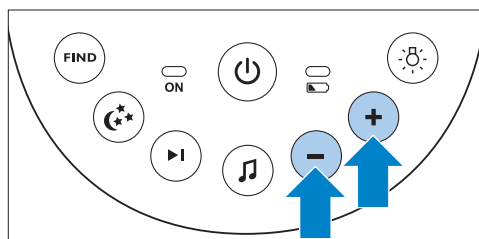

Poznámka:

Hlasitosť reproduktora môžete na detskej jednotke nastaviť len vtedy, keď sa prehráva uspávanka. Ak nastavíte vyššiu úroveň hlasitosti uspávanky na detskej jednotke, zvýši sa aj úroveň hlasitosti funkcie rozprávania na rodičovskej jednotke.

- 4 Ak chcete prehrávanie uspávanky zastaviť pred uplynutím nastaveného času, stlačte tlačidlo prehrať/zastaviť uspávanku  na detskej jednotke.

- Projektor má šesť rôznych vzorov a každý vzor sa premieta 10 sekúnd. Po zobrazení všetkých šiestich vzorov začne projektor vzory znova zobrazovať od vzoru 1. Vzory sa opakovane premietajú až do uplynutia zvoleného času (pozrite si časť „Projektor“ v kapitole „Funkcie a informácie o rodičovskej jednotke“).

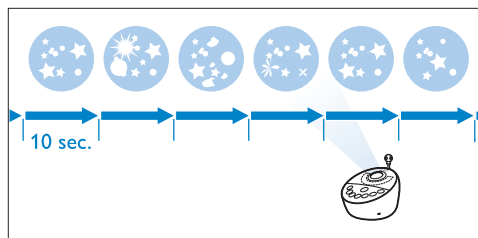

5.3 Projektor

Zapnutím projektoru môžete svoje dieťa upokojiť pomocou farebných svetelných vzorov premietaných na strop.

- 1 Stlačením vypínača projektoru zapnete projektor.

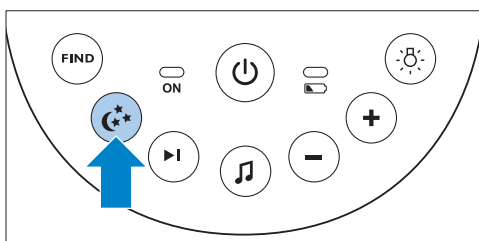

- Na displeji rodičovskej jednotky sa zobrazí symbol projektoru.
- Prvý vzor projektoru sa úplne zvyrazní v priebehu 2 sekúnd. Tento vzor sa premieta 8 sekúnd a potom 2 sekundy postupne bledne, pričom sa postupne zvyrazňuje nasledujúci vzor.

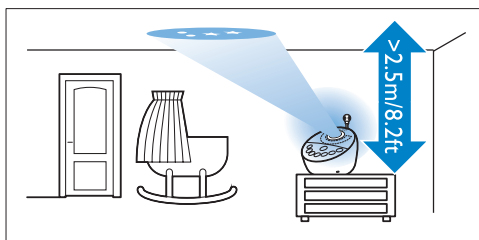

- 2 Ak chcete projektor vypnúť pred uplynutím zvoleného času, opätovne stlačte vypínač projektoru.

- Aktuálne premietaný vzor postupne vbledne a projektor sa vypne.
- Symbol projektoru zmizne z displeja.

5.4 Vyhľadávanie rodičovskej jednotky

Ak stratíte rodičovskú jednotku, môžete ju vyhľadať pomocou tlačidla FIND (Nájsť) na detskej jednotke.

Poznámka:

Funkcia vyhľadania funguje len vtedy, keď je rodičovská jednotka zapnutá.

- 1 Stlačte tlačidlo FIND (Nájsť) na detskej jednotke.

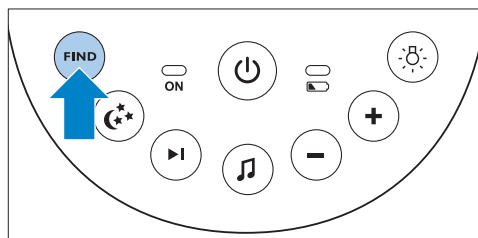

- Na displeji rodičovskej jednotky sa zobrazí správa „PAGING“ (Vyhľadávanie) a rodičovská jednotka vydá vyhľadávací signalizačný tón.

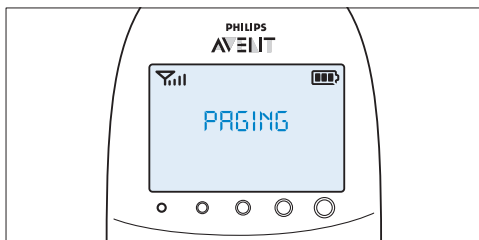

- 2 Ak chcete vyhľadávací signalizačný tón vypnúť, opätovne stlačte tlačidlo FIND (Nájsť) na detskej jednotke alebo stlačte ľubovoľné tlačidlo na rodičovskej jednotke.

Poznámka:

Vyhľadávací signalizačný tón sa po 2 minútach automaticky vypne.

5.5 Kontrolné svetlo stavu batérií

- 1 Kontrolné svetlo stavu batérií svieti neprerušovane nazeleno, ak je detská jednotka napájaná energiou z batérií a v batériách je stále dostatok energie.

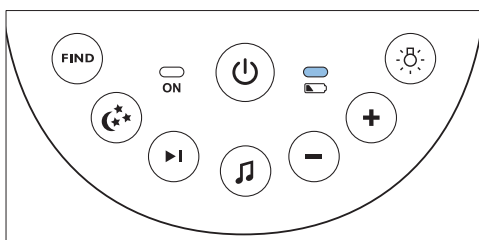

- 2 Kontrolné svetlo stavu batérií rýchlo bliká načerveno, keď je detská jednotka napájaná energiou z batérií a batérie sú takmer vybité.

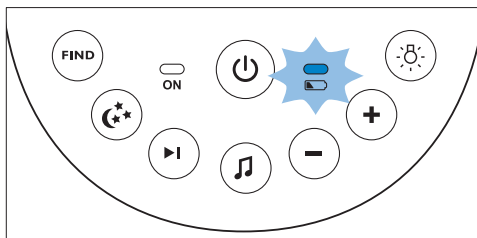

- Keď sa batérie vybijú, vymeňte ich.
- Ak je detská jednotka napájaná z batérií a batérie sa vybijú, detská jednotka sa vypne a rodičovská jednotka stratí spojenie s detskou jednotkou.

Poznámka:

Keďže má detská jednotka pri prevádzke na nenabíjateľných alkalických batériách obmedzený prevádzkový čas, odporúčame, aby ste ju používali pripojenú do siete. Prevádzkový čas pri prevádzke na nenabíjateľných batériách je 24 hodín.

6 Funkcie a informácie o rodičovskej jednotke

6.1 Ponuka na upokojenie dieťaťa

Rodičovská jednotka má samostatnú ponuku pre všetky funkcie na upokojenie dieťaťa: nočné osvetlenie, uspávanka a projektor. Ponuku otvoríte stlačením tlačidla upokojenia. Táto ponuka umožňuje diaľkové ovládanie nočného osvetlenia, uspávaniek a projektoru na detskej jednotke.

- 1 Ponuku na upokojenie dieťaťa otvoríte stlačením tlačidla upokojenia.

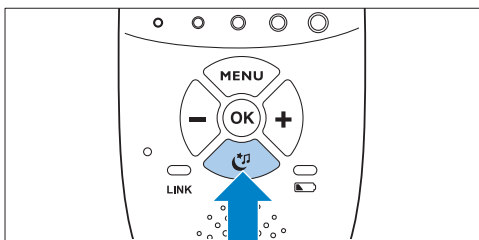

- Zobrazí sa obrazovka ponuky na upokojenie dieťaťa. Táto obrazovka zobrazí na detskej jednotke tri funkcie: nočné osvetlenie, uspávanka a projektor. Každá funkcia má k dispozícii dva segmenty: pole výberu zapnutia/vypnutia funkcie a pole ponuky s možnosťami.

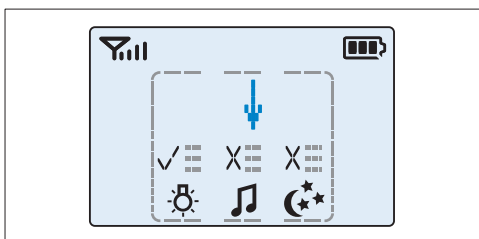

Poznámka:

Ak nestlačíte žiadne tlačidlo do 7 sekúnd, ponuka na upokojenie dieťaťa sa zatvorí a displej sa vráti do pôvodného stavu.

- 2 Pomocou tlačidiel + a – nastavíte šípku na požadovanú funkciu na upokojenie dieťaťa.

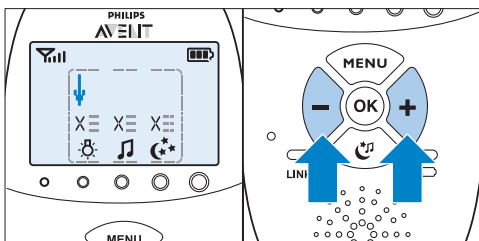

- 3 Ak je funkcia na upokojenie dieťaťa vypnutá a chcete ju zapnúť alebo je zapnutá a chcete ju vypnúť, stlačte tlačidlo OK.

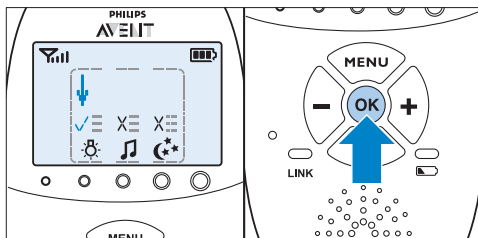

- Ak je funkcia zapnutá, nachádza sa nad jej symbolom značka začiarknutia.
- Ak je funkcia vypnutá, nachádza sa nad jej symbolom krížik.

- 4 Ak chcete otvoriť ponuku s možnosťami danej funkcie, posuňte šípku nad pole ponuky s možnosťami a stlačte tlačidlo OK.

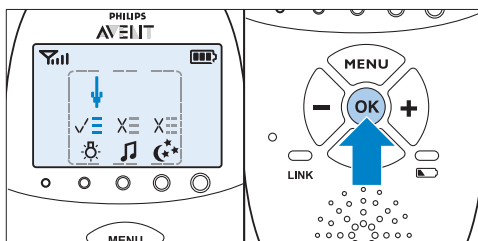

- 5 Pomocou tlačidiel – a + prechádzajte cez zoznam možností a stlačením tlačidla OK vyberte možnosť.

- 6 Ponuku na upokojenie dieťaťa opustíte stlačením tlačidla upokojenia.

6.1.1 Nočné osvetlenie

Táto funkcia na upokojenie dieťaťa umožňuje zapnúť alebo vypnúť nočné osvetlenie a nastaviť časovač nočného osvetlenia.

- 1 Ak chcete vybrať funkciu nočného osvetlenia, pomocou tlačidiel + a – posuňte šípku nad symbol nočného osvetlenia a stlačením tlačidla OK nočné osvetlenie zapnete alebo vypnete.

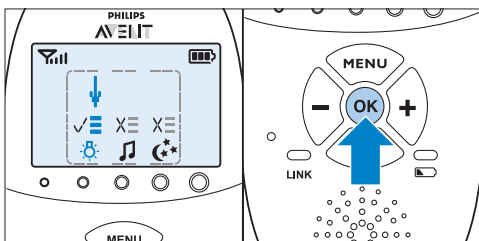

- 2 Ak chcete otvoriť ponuku s možnosťami nočného osvetlenia, nastavte šípku na pole ponuky s možnosťami a stlačením tlačidla OK potvrdíte výber.

- 3 Časovač nočného osvetlenia môžete nastaviť na dobu 5 až 20 minút alebo môžete ponechať nočné osvetlenie nepretržite svietiť. Výber potvrdíte stlačením tlačidla OK.

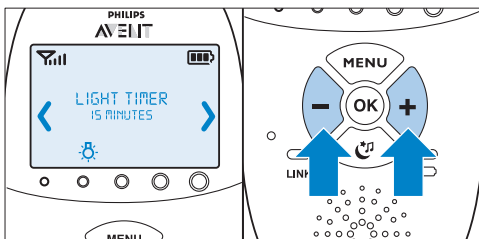

- Ak je nočné osvetlenie zapnuté, po stlačení tlačidla na upokojenie dieťaťa a opustení obrazovky na upokojenie dieťaťa sa na displeji rodičovskej jednotky zobrazí symbol nočného osvetlenia.
- Ak nastavíte časovač nočného osvetlenia, po uplynutí nastaveného času sa nočné osvetlenie automaticky vypne a symbol nočného osvetlenia zmizne z displeja rodičovskej jednotky.

- Ak ponecháte nočné osvetlenie nepretržite svietiť, môžete ho vypnúť cez obrazovku na upokojenie dieťaťa a rodičovskej jednotky alebo stlačením tlačidla na upokojenie dieťaťa na detskej jednotke.

6.1.2 Uspávanka

Táto funkcia na upokojenie dieťaťa umožňuje zvoliť možnosti prehrávania uspávanky a nastaviť časovač uspávanky.

- 1 Ak chcete vybrať funkciu uspávanky, pomocou tlačidiel + a – posuňte šípku nad symbol uspávanky a stlačením tlačidla OK spustíte alebo zastavíte prehrávanie uspávania.

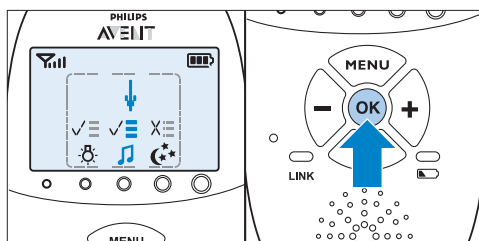

- 2 Ak chcete otvoriť ponuku s možnosťami uspávanky, nastavte šípku na pole ponuky s možnosťami a stlačením tlačidla OK potvrdíte výber.

- 3 V ponuke máte k dispozícii na výber niekoľko možností:

- Uspávanku môžete vybrať zo zoznamu vopred uložených uspávaniek. Predvolená je naposledy prehrávaná uspávanka. Ak ste predtým nevybrali žiadnu uspávanku, predvolí sa uspávanka 1.

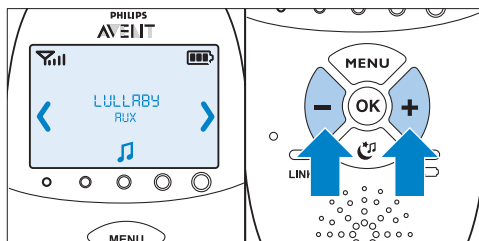

- Taktiež môžete vybrať možnosť „Play all“ (Prehrať všetky) a prehrať všetky vopred uložené uspávanky.
- Ak chcete prehrávať hudbu z externého zvukového prehrávača, zvolte možnosť „Aux“ a vyberte skladbu. Na prehrávanie hudby z externého zvukového prehrávača musíte prehrávač najskôr pripojiť pomocou dodaného pomocného kábla k zásuvke pre zvukové zariadenia na zadnej strane detskej jednotky (Aux-in). Keďže pomocou tlačidiel na zvýšenie a zníženie hlasitosti na detskej jednotke nemožno ovládať hlasitosť externých zvukových zariadení, musíte upraviť hlasitosť na zvukovom prehrávači.
- Výber potvrdíte stlačením tlačidla OK.

4 Časovač uspávanky môžete nastaviť na dobu 5 až 20 minút alebo môžete zvoliť nepretržité prehrávanie uspávaniek. Nastavenie časovača potvrdíte stlačením tlačidla OK.

- *Ak ste zapli prehrávanie uspávanky, po stlačení tlačidla na upokojenie dieťaťa a opustení obrazovky na upokojenie dieťaťa sa na displeji rodičovskej jednotky zobrazí symbol uspávanky. Prehrávaná uspávanka sa na 2 sekundy zobrazí v druhom riadku pola správ.*

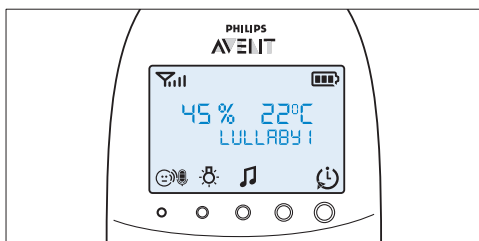

- *Ak nastavíte časovač uspávanky, po uplynutí nastaveného času sa funkcia uspávanky vypne a symbol uspávanky zmizne z displeja rodičovskej jednotky.*
- *Ak zvolíte nepretržité prehrávanie uspávaniek, prehrávanie uspávanky vypnite cez obrazovku na upokojenie dieťaťa alebo stlačením tlačidla prehrať/zastaviť uspávanku  na detskej jednotke.*

6.1.3 Projektor

Táto funkcia na upokojenie dieťaťa umožňuje zapnúť projektor na detskej jednotke a nastaviť dobu premietania.

- 1** Ak chcete vybrať funkciu projektor, pomocou tlačidiel + a – posuňte šípku nad symbol projektor a stlačením tlačidla OK projektor zapnete alebo vypnete.

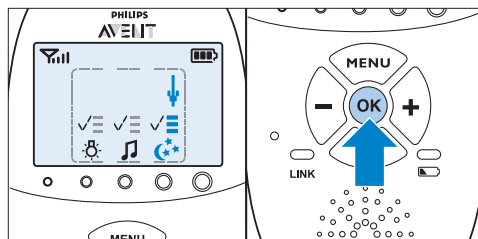

- 2** Ak chcete otvoriť ponuku s možnosťami projektor, nastavte šípku na pole s možnosťami a stlačením tlačidla OK potvrdíte výber.

- 3** Časovač projektor môžete nastaviť na dobu 5 až 20 minút alebo môžete projektor ponechať nepretržite svietiť. Výber potvrdíte stlačením tlačidla OK.

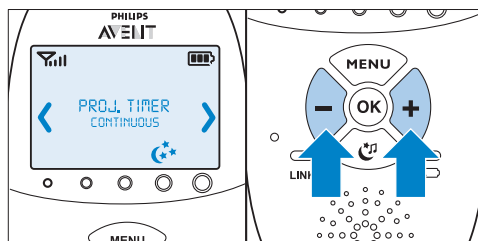

- *Ak je projektor zapnutý, po stlačení tlačidla na upokojenie dieťaťa a opustení obrazovky na upokojenie dieťaťa sa na displeji rodičovskej jednotky zobrazí symbol projektor.*
- *Ak nastavíte časovač projektor, po uplynutí nastaveného času sa projektor automaticky vypne a symbol projektor zmizne z displeja rodičovskej jednotky.*

- Ak ste ponechali projektor nepretržite svietiť, musíte ho vypnúť cez obrazovku na upokojenie dieťaťa. Potom symbol projektoru zmizne z obrazovky displeja rodičovskej jednotky.

- Na displeji sa zobrazí správa „MUTE“ (Stlmiť hlasnosť) a symbol stlmenia hlasnosti.

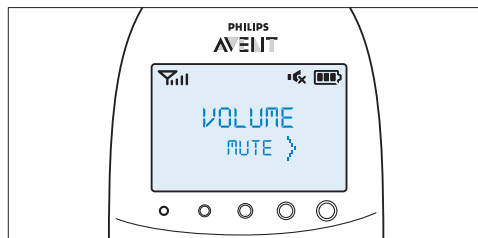

Poznámka:

Ak je hlasnosť vypnutá, zvuky dieťaťa sú signalizované iba kontrolnými svetlami úrovne hlasnosti.

6.2 Hlasnosť

Hlasnosť je možné nastaviť vtedy, keď ponuka nie je aktívna. K dispozícii je sedem úrovní hlasnosti a nastavenie „volume off“ (vypnutie hlasnosti).

6.2.1 Nastavenie úrovne hlasnosti

- 1 Jedenkrát stlačte tlačidlo + alebo tlačidlo -.
 - **Aktuálna úroveň hlasnosti sa zobrazí na displeji.**
- 2 Stlačením tlačidla + zvýšite hlasnosť a stlačením tlačidla – znížite hlasnosť.
 - **Rodičovská jednotka pri každej zmene úrovne hlasnosti zapípa.**
 - **Pri nastavení maximálnej hlasnosti rodičovská jednotka zapípa dvakrát.**

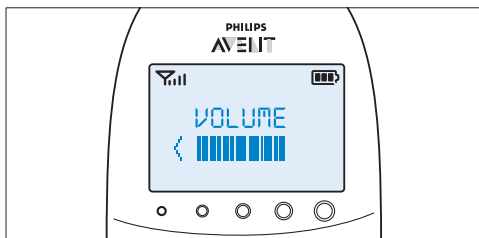

- Ak po dobu 2 sekúnd nestlačíte žiadne tlačidlo, indikátor úrovne hlasnosti zmizne a nastavenie hlasnosti sa uloží.

6.2.2 Vypnutie hlasnosti

Pod nastavením najnižšej úrovne hlasnosti sa nachádza nastavenie „volume off“ (vypnutie hlasnosti).

- 1 Jedenkrát stlačte tlačidlo + alebo tlačidlo -.
 - **Aktuálna úroveň hlasnosti sa zobrazí na displeji.**
- 2 Stlačením a podržaním tlačidla – na dlhšie ako 2 sekundy úplne vypnete hlasnosť.

6.3 Funkcia rozprávania

Tlačidlo TALK (Rozprávať) na rodičovskej jednotke môžete použiť na rozprávanie sa s Vaším dieťaťom (napr. na upokojenie Vášho dieťaťa).

- 1 Stlačte a podržte stlačené tlačidlo TALK (Rozprávať) a zo vzdialenosti 15 až 30 cm zrozumiteľne hovorte do mikrofónu umiestneného na prednej strane rodičovskej jednotky.

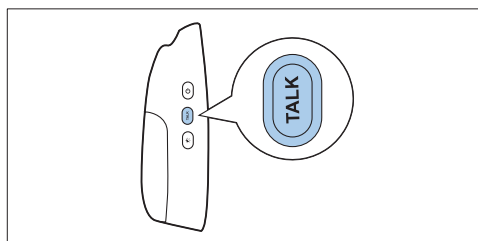

Poznámka:

Ak nastavíte vyššiu úroveň hlasnosti uspávanky, zvýši sa aj úroveň hlasnosti funkcie rozprávania na rodičovskej jednotke.

- *Kontrolné svetlo „link“ (spojenie) začne blikať nazeleno a na displeji sa zobrazí správa „TALK“ (Rozprávať).*

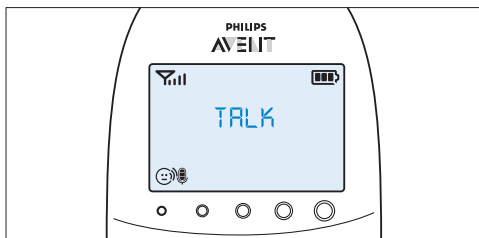

- 2 Potom tlačidlo TALK (Rozprávať) uvoľníte.

6.4 Režim nočného stlmenia

V režime nočného stlmenia je intenzita svetiel a displeja znížená a hlasitosť signalizácie je stlmená.

- 1 Stlačením tlačidla nočného stlmenia aktivujete režim nočného stlmenia.

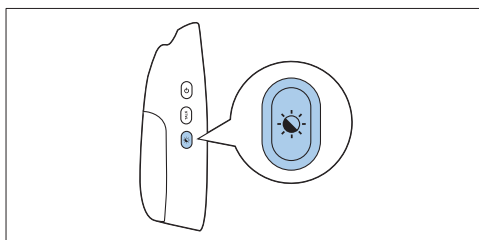

- *Na displeji sa zobrazí symbol režimu nočného stlmenia.*
- *Kontrolné svetlá úroveň hlasitosti a kontrolné svetlo link (spojenie) sa stlmia.*
- *Stlmí sa podsvietenie displeja.*
- *Hlasitosť všetkých zvukových signalizácií nastavených na rodičovskej jednotke sa zníži.*

- 2 Ak sa chcete vrátiť do normálneho prevádzkového režimu, stlačte znovu tlačidlo nočného stlmenia.
 - *Z displeja zmizne symbol režimu nočného stlmenia.*
 - *Obnoví sa normálny jas kontrolných svetiel úroveň hlasitosti a kontrolného svetla link (spojenie).*

- *Podsvietenie displeja sa opätovne úplne rozsvieti.*
- *Obnoví sa bežná úroveň hlasitosti zvukových signalizácií.*

6.5 Upozornenie na slabé batérie detskej jednotky

- 1 Keď je detská jednotka napájaná z batérií a batérie sú takmer vybité, rodičovská jednotka vás upozorní nasledujúcimi signálmi:
 - Na displeji sa v prvom riadku poľa správ zobrazí správa „BABY UNIT“ (Detská jednotka).
 - V druhom riadku displeja prejde cez obrazovku správa „Change batteries“ (Vymeňte batérie).
 - V priebehu prvých 3 minút rodičovská jednotka zapípa raz za 10 sekúnd. Po uplynutí 3 minút rodičovská jednotka zapípa raz za minútu.

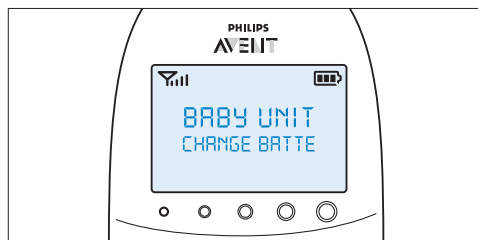

- 2 Ak batérie včas nevymeníte, spojenie s detskou jednotkou sa preruší.
 - *V druhom riadku poľa správ sa bude striedavo zobrazovať správa „Not linked“ (Neprepojené) a správa „Change batteries“ (Vymeňte batérie).*

⚠ Poznámka:

Ak sa v rovnakom čase vybijú batérie rodičovskej aj detskej jednotky, na displeji sa najskôr zobrazí správa upozorňujúca na nízku úroveň nabitia batérií rodičovskej jednotky. Po nabití rodičovskej jednotky sa na displeji rodičovskej jednotky zobrazí správa upozorňujúca na nízku úroveň nabitia batérií detskej jednotky.

6.6 Ukazovatele stavu batérií

Stav nabitia batérií je signalizovaný na displeji prostredníctvom indikátora stavu batérií a textových správ.

6.6.1 Takmer vybitá batéria

Keď sú nabíjateľné batérie takmer vybité a zariadenie na monitorovanie dieťaťa je v bežnom prevádzkovom režime s najvyššími nastaveniami, zostávajúci prevádzkový čas je minimálne 30 minút.

- 1 Indikátor stavu batérií na displeji je prázdny a bliká.
- 2 Na displeji sa zobrazí správa „BATTERY LOW“ (Takmer vybité batérie).
- 3 Kontrolné svetlo stavu batérií pomaly bliká načerveno.
- 4 V priebehu prvých 3 minút rodičovská jednotka zapípa každých 10 sekúnd. Potom bude pípať každú minútu.

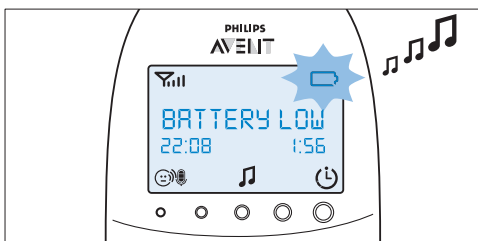

6.6.2 Vybitá batéria

- 1 Ak sú nabíjateľné batérie takmer úplne vybité, kontrolné svetlo stavu batérií rýchlo bliká načerveno.

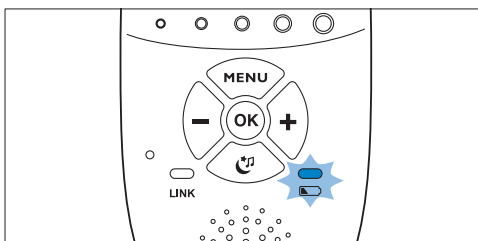

- 2 Ak rodičovskú jednotku nepripojíte k sieti, stane sa nasledovné:
 - 1 Dôjde k prerušeniu spojenia s detskou jednotkou.
 - 2 Displej zhasne.
 - 3 Rodičovská jednotka sa vypne.

☹️ Poznámka:

Po zapnutí rodičovskej jednotky, ktorej nabíjateľné batérie sú takmer vybité, sa zapne displej. Predtým, ako sa rodičovská jednotka vypne, sa na displeji na 2 sekundy zobrazí správa „BATTERY LOW“ (Takmer vybité batérie).

6.6.3 Nabíjanie

Malú koncovku pripojte k nabíjačke a adaptér pripojte k sieťovej elektrickej zásuvke. Rodičovskú jednotku vložte do nabíjačky. Keď sa rodičovská jednotka nabíja, stane sa nasledovné:

- 1 Displej sa na 4 sekundy zapne a na 2 sekundy sa na obrazovke zobrazí správa „CHARGING“ (Nabíjanie).
- 2 Keď je rodičovská jednotka pripojená k sieti, kontrolné svetlo stavu batérií nepretržite svieti nazeleno.
- 3 Prvý dielik indikátora stavu batérií začne blikať, čím signalizuje, že sa nabíjateľné batérie nabíjajú.

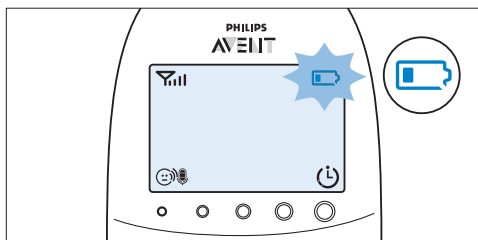

- 4** Keď sa nabíjateľné batérie nabíjajú na viac ako 30 %, začne blikať druhý dielik indikátora stavu batérií.

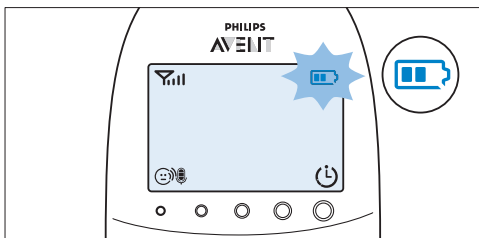

- 5** Keď sa nabíjateľné batérie nabíjajú na viac ako 50 %, začne blikať tretí dielik indikátora stavu batérií.

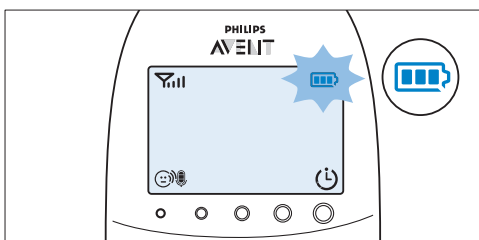

- 6** Keď sú nabíjateľné batérie úplne nabité, stane sa nasledovné:
- Tretí dielik indikátora stavu batérií prestane blikať.
 - Displej sa na 4 sekundy zapne a zobrazí sa správa „BATTERY FULL“ (Plne nabité batérie).

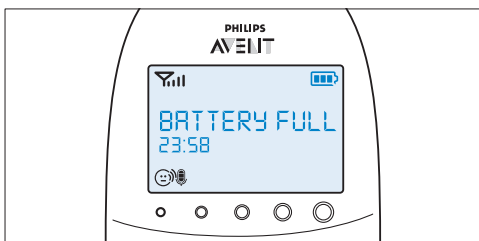

- 7** Rodičovskú jednotku odpojte od siete. Rodičovská jednotka je teraz pripravená na používanie bez pripojenia do siete.

☹ Poznámka:

Rodičovskú jednotku môžete nabíjať vypnutú. V takomto prípade zostane displej vypnutý. Kontrolné svetlo stavu batérií sa zapne, ale nebude označovať stav nabíjania. Toto kontrolné svetlo zostane zapnuté a bude nepretržite svietiť nazeleno dovtedy, kým bude rodičovská jednotka pripojená k elektrickej sieti.

☹ Poznámka:

Ak sa nabíjateľné batérie vybijú veľmi rýchlo, dosiahli koniec svojej životnosti a je potrebné ich vymeniť. Ak si chcete objednať nové nabíjateľné batérie, pozrite si kapitolu „Objednávanie príslušenstva“.

6.7 Indikátor intenzity signálu

6.7.1 V režime Smart Eco

Režim Smart Eco je štandardný prevádzkový režim. V tomto režime závisí sila signálu DECT od vzdialenosti medzi detskou a rodičovskou jednotkou.

- Ak má indikátor intenzity signálu 4 dieliky, spojenie medzi detskou a rodičovskou jednotkou je veľmi dobré.
- Ak má indikátor intenzity signálu 1 alebo žiadny dielik, signál vychádzajúci z detskej jednotky je veľmi slabý alebo nie je vôbec dostupný. Na dosiahnutie lepšieho signálu premiestnite rodičovskú jednotku bližšie k detskej jednotke.

6.7.2 V režime Eco Max

V tomto režime je prenos signálu DECT z detskej do rodičovskej jednotky vypnutý.

- Keď je signál DECT vypnutý, indikátor intenzity signálu nezobrazuje žiadne dieliky. A to ani v prípade, že sa rodičovská jednotka nachádza v rámci dosahu detskej jednotky.
- Keď dieťa vydá zvuk a detská jednotka začne v dôsledku toho vysielat' signál DECT, displej sa zapne a indikátor intenzity signálu zobrazí kvalitu spojenia medzi detskou a rodičovskou jednotkou.
- Ďalšie informácie o režime Eco Max nájdete v časti „Režim Eco Max“ v kapitole „Ponuka rodičovskej jednotky“.

6.8 Obnovenie pôvodných nastavení

Táto funkcia vám umožní obnoviť v rodičovskej a detskej jednotke výrobné predvolené nastavenia.

- 1 Vypnite jednotku.
- 2 Stlačte a podržte tlačidlo –.
- 3 Držte stlačené tlačidlo – a opätovne zapnite jednotku.

6.8.1 Predvolené nastavenia

Rodičovská jednotka

- Jazyk: angličtina
- Hlasitosť reproduktora: 3
- Citlivosť mikrofónu: 3
- Režim nočného stlmenia: vypnutý
- Signalizácia teploty: vypnutá
- Upozornenie na nízku teplotu: 14 °C (57 °F)
- Upozornenie na vysokú teplotu: 35 °C (95 °F)
- Teplotná stupnica: Celcius
- Upozornenie na vlhkosť: vypnuté
- Režim Eco Max: vypnutý
- Časovač kŕmenia: 02:00
- Časovač kŕmenia: zastaviť
- Vibračná signalizácia: vypnutá
- Vibrácie upozornenia na plač: vypnuté
- Hodiny: skryté
- Časovač uspávanky: 15 min.
- Časovač projektora: 15 min.

Detská jednotka

- Hlasitosť reproduktora: 4
- Nočné osvetlenie: vypnuté
- Projektor: vypnutý
- Nastavenie nočného osvetlenia: manuálne
- Uspávanka: vypnutá (zvolená uspávanka 1)

7 Ponuka rodičovskej jednotky

Všetky funkcie popísané v nasledujúcich častiach je možné ovládať cez ponuku rodičovskej jednotky.

7.1 Pohyb v ponuke

☰ Poznámka:

Niektoré funkcie ponuky fungujú len vtedy, keď je detská jednotka prepojená s rodičovskou jednotkou.

- 1 Ak chcete zmeniť nastavenie, stlačte tlačidlo MENU.

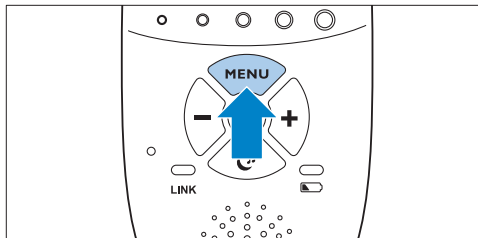

- Na displeji sa zobrazí prvá funkcia.

- 2 Pomocou tlačidla + prejdete na ďalšiu možnosť a pomocou tlačidla - prejdete na predchádzajúcu možnosť.

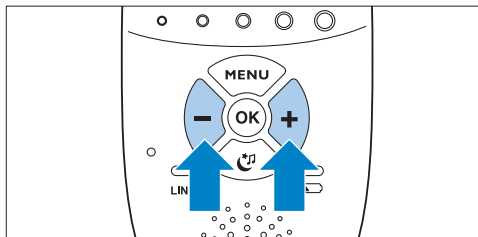

☰ Poznámka:

Šípka na displeji ukazuje smer, ktorým sa môžete pohybovať.

- 3 Výber potvrdíte stlačením tlačidla OK.

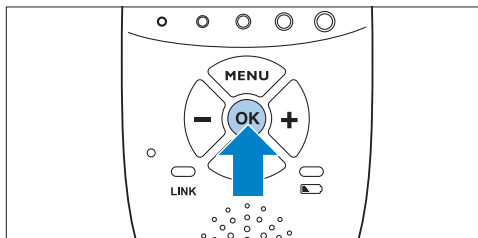

Poznámka:

Ak chcete ukončiť ponuku bez vykonania zmien, stlačte tlačidlo MENU (Ponuka). Ak nedôjde k žiadnemu vstupu do ponuky po dobu dlhšiu ako 20 sekúnd, ponuka sa automaticky zatvorí.

7.2 Citlivosť

Táto možnosť v ponuke rodičovskej jednotky umožňuje nastaviť citlivosť mikrofónu detskej jednotky. Úroveň citlivosti mikrofónu určuje, akú úroveň zvuku zaznamená detská jednotka, napr: keď chcete počuť plač dieťaťa, no nechcete počuť jeho blabotanie.

- 1 Pomocou tlačidiel + a – v ponuke vyberte možnosť „Sensitivity“ (Citlivosť) a výber potvrdíte stlačením tlačidla OK.
- 2 Stlačením tlačidiel + a – zvýšte alebo znížte citlivosť mikrofónu. Indikátor citlivosti na displeji pozostáva zo štyroch dielikov.
 - **Ak sú naplnené všetky štyri dieliky, citlivosť je nastavená na najvyššiu úroveň.**

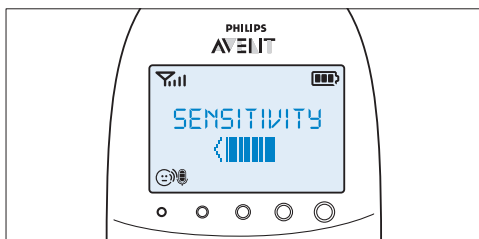



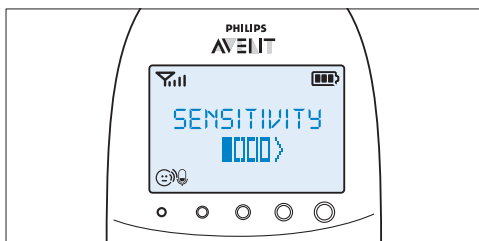

- **Ak sú všetky dieliky prázdne, citlivosť je nastavená na najnižšiu úroveň.**



- 3 Stlačením tlačidla OK potvrdíte nastavenie.

7.2.1 Úroveň a ukazovateľ citlivosti

Úroveň	Ikona	Citlivosť	Opis
		najvyššia	Počujete všetky zvuky svojho dieťaťa. Reproduktor rodičovskej jednotky je neustále zapnutý.
		vysoká	Počujete všetky zvuky od tichého až po hlasnejšie blabotanie. Ak Vaše dieťa nevydáva žiadne zvuky, tak je reproduktor rodičovskej jednotky vypnutý.
		stredná	Počujete zvuky od tichého až po hlasnejší plač. Ak Vaše dieťa vydáva tichšie zvuky, reproduktor rodičovskej jednotky sa nezapne.
		nízka	Reproduktor rodičovskej jednotky sa zapne, len ak dieťa vydáva hlasné zvuky, napríklad preto, že plače.

7.3 Režim Eco Max

Toto zariadenie na monitorovanie dieťaťa má režim Smart Eco. Keď sa zmenší vzdialenosť medzi rodičovskou a detskou jednotkou, tento režim automaticky zoslabí signál DECT detskej jednotky. Zoslabenie rádiového prenosu pomáha šetriť energiu.

Ak chcete ušetriť ešte viac energie a rádiový prenos zastaviť, aktivujte v ponuke rodičovskej jednotky režim Eco Max. V tomto režime je signál DECT detskej jednotky vypnutý. Signál DECT sa automaticky opätovne zapne hneď potom, ako dieťa vydá zvuk.

Výstraha:

V režime Eco Max prijíma rodičovská jednotka informácie z detskej jednotky oneskorene. Keď dieťa vydá zvuk, detská jednotka musí najprv znovu aktivovať rádiový prenos a až potom môže odoslať informácie rodičovskej jednotke.

7.3.1 Upozorňujeme na nasledujúce body:

- Predtým, ako v ponuke rodičovskej jednotky vyberiete režim Eco Max, sa uistite, že sa rodičovská a detská jednotka nachádzajú v rámci prevádzkového dosahu. Pozrite si časť „Prevádzkový dosah“ v kapitole „Používanie zariadenia na monitorovanie dieťaťa“. V režime Eco Max neprijímate informácie v prípade, že je rodičovská jednotka mimo dosahu detskej jednotky. Spojenie môžete skontrolovať stlačením ľubovoľného tlačidla na rodičovskej jednotke.
- Ak detská jednotka v režime Eco Max nevysiela do rodičovskej jednotky žiadny rádiový prenos, kontrolné svetlá úrovne hlasitosti nesvietia. Keď dieťa vydá zvuk hlasnejší ako je zvolená úroveň citlivosti, detská jednotka obnoví rádiový prenos a kontrolné svetlá úrovne hlasitosti sa rozsvietia.
- Ak chcete používať zariadenie na monitorovanie dieťaťa v režime Eco Max, uistite sa, že je citlivosť nastavená medzi úrovňou 1 a 3. Ak je citlivosť mikrofónu nastavená na úrovni 4, detská jednotka nevytvorí rádiový prenos ani v režime Eco Max.

7.3.2 Zapnutie režimu Eco Max

- 1 Stlačením tlačidiel + and – zvolte v ponuke možnosť „Eco Max“ a výber potvrdte stlačením tlačidla OK.
- 2 Keď sa na displeji zobrazí „Turn On“ (Zapnúť), stlačením tlačidla OK zapnete režim Eco Max.
- 3 Na displeji sa zobrazí správa „!No alert if out of range, OK!“ (Bez upozornenia, ak je mimo dosah, súhlasíte?). Výber potvrdte stlačením tlačidla OK.

Poznámka:

Výstražná správa dvakrát prebehne cez displej. Ak nestlačíte tlačidlo OK, rodičovská jednotka ukončí ponuku a režim Eco Max zostane vypnutý.

- Na displeji bliká značka Eco Max. Kontrolné svetlo „link“ (spojenie) pomaly bliká nazeleno.

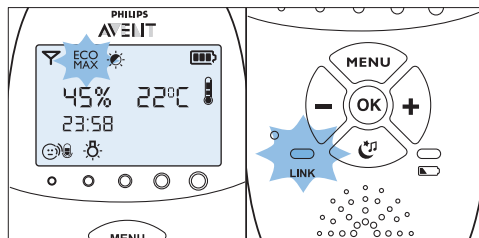

- Keď dieťa vydá zvuk a rodičovská jednotka prijme signál z detskej jednotky, kontrolné svetlo „link“ (spojenie) začne opätovne nepretržite svietiť nazeleno.

7.3.3 Vypnutie režimu Eco Max

- 1 Stlačte tlačidlo MENU (Ponuka)
- 2 Stlačením tlačidiel + a – zvolte režim „Eco Max“ a výber potvrdte stlačením tlačidla OK.
- 3 Stlačením tlačidiel + a – zvolte možnosť „Turn Off“ (Vypnúť) a výber potvrdte stlačením tlačidla OK.

7.4 Časovač kŕmenia

Časovač kŕmenia môžete nastaviť tak, aby Vám signalizoval, že je čas na kŕmenie dieťaťa. Časovač je možné nastaviť na interval od 1 minúty až po 23 hodín a 59 minút.

7.4.1 Nastavenie a používanie časovača kŕmenia

- 1 Pomocou tlačidiel + and – vyberte v ponuke možnosť „Feed Timer“ (Časovač kŕmenia) a výber potvrdte stlačením tlačidla OK.
- 2 Pomocou tlačidiel + and – vyberte možnosť „Set Timer“ (Nastaviť časovač) a stlačením tlačidla OK spustíte nastavenie časovača.
 - **Na displeji začne blikat' zobrazenie hodín.**
- 3 Nastavte hodinu a nastavenie potvrdte stlačením tlačidla OK.
 - **Na displeji začne blikat' zobrazenie minút.**
- 4 Nastavte minúty a nastavenie potvrdte stlačením tlačidla OK.

- 5 Pomocou tlačidiel + a – vyberte možnosť „xx:xx Start“ (Štart xx:xx). Výber potvrdíte stlačením tlačidla OK.

- Na displeji sa zobrazí symbol časovača.
- Časovač spustí odpočítavanie.

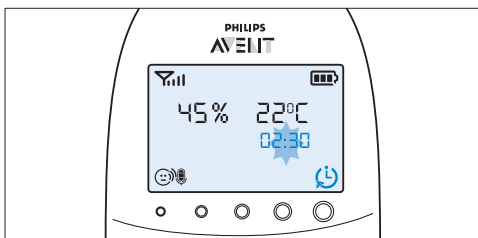

- 6 Keď časovač dosiahne hodnotu 00:00, signalizácia časovača kŕmenia sa vypne, symbol časovača na displeji začne blikať a cez displej prejde správa „TIMER END“ (Koniec časovača).

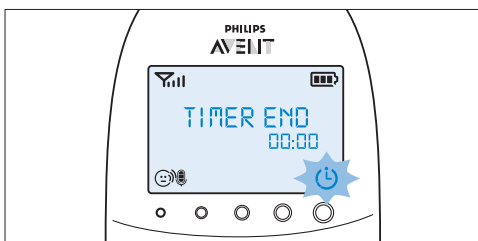

- 7 Signalizáciu zastavíte stlačením ľubovoľného tlačidla. Ak signalizáciu nezastavíte, po 2 minútach sa automaticky vypne.

7.4.2 Nastavenie signalizácie časovača kŕmenia

- 1 Po vykonaní kroku 5 v časti „Nastavenie a používanie časovača kŕmenia“ vyberte pomocou tlačidiel + a – možnosť „Timer Alert“ (Signalizácia časovača). Výber potvrdíte stlačením tlačidla OK.
- 2 Stlačením tlačidiel + a – vyberte jednu z možností signalizácie. Dostupné možnosti sú sound only (iba zvuk), sound and vibration (zvuk a vibrácia) a vibration only (iba vibrácia). Výber potvrdíte stlačením tlačidla OK.

- 3 Stlačením tlačidiel + a – vyberte možnosť „xx:xx Start“ (Štart xx:xx) a stlačením tlačidla OK zapnete funkciu časovača kŕmenia.

- 4 Keď sa spustí signalizácia časovača kŕmenia, časovač kŕmenia a signalizáciu časovača kŕmenia vypnete stlačením ľubovoľného tlačidla.

7.4.3 Opakovanie časovača kŕmenia

- 1 Po vykonaní kroku 5 v časti „Nastavenie a používanie časovača kŕmenia“ alebo po nastavení signalizácie časovača kŕmenia vyberte pomocou tlačidiel + a – možnosť „Timer repeat“ (Opakovaný časovač). Výber potvrdíte stlačením tlačidla OK.
- 2 Vyberte možnosť „Repeat ON“ (Opakovanie zapnuté) alebo možnosť „Repeat OFF“ (Opakovanie vypnuté) a výber potvrdíte stlačením tlačidla OK.
- 3 Pomocou tlačidiel + a – vyberte možnosť „xx:xx Start“ (Štart xx:xx) a stlačením tlačidla OK zapnete funkciu opakovaného časovača kŕmenia.
- *Namiesto bežného symbolu časovača sa na displeji zobrazí symbol zapnutej funkcie opakovaného časovača.*

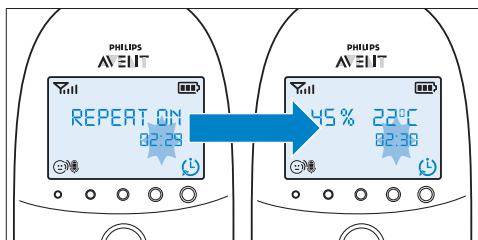

- 4 Ak signalizáciu časovača kŕmenia zastavíte stlačením ľubovoľného tlačidla alebo ak sa signalizácia automaticky zastaví po 2 minútach, časovač kŕmenia začne znovu odpočítavať.

7.4.4 Zastavenie časovača

- 1 Stlačte tlačidlo ponuky a vyberte možnosť „Feed Timer“ (Časovač kŕmenia).
- 2 Stlačením tlačidiel + a – vyberte možnosť „Stop & Reset“ (Zastaviť a vynulovať) a výber potvrdíte stlačením tlačidla OK.

7.5 Teplota

Dieťa pohodlne spí pri teplote medzi 16 °C (61 °F) a 20 °C (68 °F). Môžete nastaviť rozsah minimálnej a maximálnej teploty a signalizáciu teploty, ktorá vás upozorní, ak sa teplota dostane mimo nastaveného minimálneho a maximálneho rozsahu.

- 1 Stlačením tlačidiel + a – vyberte v ponuke možnosť „Temperature“ (Teplota) a výber potvrdíte stlačením tlačidla OK.
- 2 Stlačením tlačidiel + a – vyberte možnosť „Temp Range“ (Teplotný rozsah) a výber potvrdíte stlačením tlačidla OK.
 - **Na displeji začne blikať indikácia minimálnej teploty.**
- 3 Stlačením tlačidiel + a – nastavte rozsah minimálnej teploty od 10 °C/50 °F do 19 °C/66 °F. Nastavenie potvrdíte stlačením tlačidla OK.
 - **Na displeji začne blikať indikácia maximálnej teploty.**
- 4 Stlačením tlačidiel + a – nastavte rozsah maximálnej teploty od 22 °C/72 °F do 37 °C/99 °F. Nastavenie potvrdíte stlačením tlačidla OK.
- 5 Stlačením tlačidiel + a – vyberte možnosť „Alert“ (Signalizácia). Stlačením tlačidla OK potvrdíte výber a spustíte nastavenie možnosti signalizácie teploty.
- 6 Stlačením tlačidiel + a – vyberte jednu z možností signalizácie. Dostupné možnosti sú sound only (iba zvuk), sound and vibration (zvuk a vibrácia), vibration only (iba vibrácia) a display only (iba zobrazenie). Výber potvrdíte stlačením tlačidla OK.
 - **Po potvrdení výberu možnosti signalizácie sa na displeji zobrazí symbol signalizácie teploty.**

- 7 Stlačením tlačidiel + a – vyberte možnosť „Temp Scale“ (Teplotná stupnica). Stlačením tlačidla OK potvrdíte výber a spustíte nastavenie teplotnej stupnice.
- 8 Vyberte možnosť „Celsius“ (Stupne Celzia) a výber potvrdíte stlačením tlačidla OK.
 - **Na displeji sa zobrazí teplota v stanovených jednotkách. Ak je teplota v danom rozsahu, symbol signalizácie teploty má dva dieliky.**

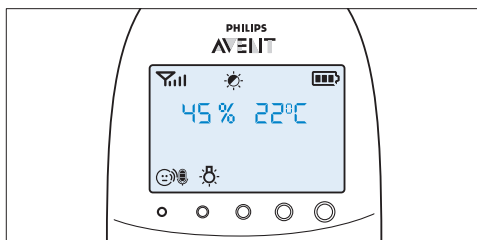

- **Ak je teplota nižšia ako stanovený rozsah, symbol signalizácie teploty na displeji má len jeden dielik a bliká. Na displeji sa zobrazí správa „TOO COLD“ (Príliš chladno).**

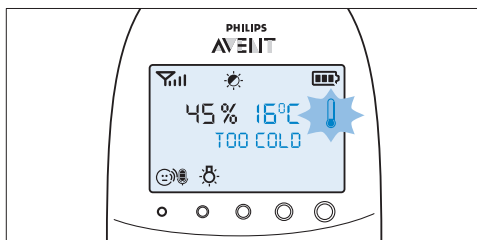

- **Ak je teplota vyššia ako stanovený rozsah, symbol signalizácie teploty na displeji má tri dieliky a bliká. Na displeji sa zobrazí správa „TOO HOT“ (Príliš teplo).**

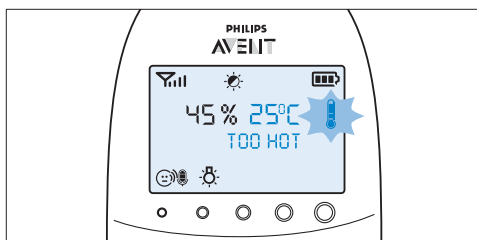

7.6 Vlhkosť

Správna úroveň vlhkosti je v rozsahu 40% až 60%. Je veľmi dôležité udržiavať správnu úroveň vlhkosti, aby ste chránili Vaše dieťa pred podráždením slizníc, vysušením a svrbením pokožky, popraskaním pier a bolesťami hrdla. Ak sliznice optimálne nefungujú, nedokážu poskytnúť Vášmu dieťaťu úplnú ochranu pred všetkými druhmi baktérií. Tak sa zvyšuje pravdepodobnosť, že Vaše dieťa prechladne alebo dostane chrípku a zníži sa jeho odolnosť voči infekcii spôsobenej plesňami a baktériami. Môžete nastaviť rozsah vlhkosti a signalizáciu, ktorá vás upozorní, ak sa vlhkosť dostane mimo nastaveného rozsahu.

- 1 Stlačením tlačidiel + a – vyberte v ponuke možnosť „Humidity“ (Vlhkosť) a výber potvrdíte stlačením tlačidla OK.
- 2 Stlačením tlačidiel + a – vyberte možnosť „Hum Range“ (Rozsah vlhkosti) a výber potvrdíte stlačením tlačidla OK.
 - **Na displeji začne blikať indikácia minimálnej vlhkosti.**
- 3 Stlačením tlačidiel + a – nastavte rozsah minimálnej vlhkosti od 20 % do 50 %. Nastavenie potvrdíte stlačením tlačidla OK.
 - **Na displeji začne blikať indikácia maximálnej vlhkosti.**
- 4 Stlačením tlačidiel + a – nastavte rozsah maximálnej vlhkosti od 51 % do 70 %. Nastavenie potvrdíte stlačením tlačidla OK.
- 5 Stlačením tlačidiel + a – vyberte možnosť „Alert“ (Signalizácia). Stlačením tlačidla OK potvrdíte výber a spustíte nastavenie možnosti signalizácie vlhkosti.
- 6 Stlačením tlačidiel + a – vyberte jednu z možností signalizácie. Dostupné možnosti sú sound only (iba zvuk), sound and vibration (zvuk a vibrácia), vibration only (iba vibrácia) a display only (iba zobrazenie). Výber potvrdíte stlačením tlačidla OK.
 - **Po potvrdení výberu možnosti signalizácie sa na displeji zobrazí symbol signalizácie vlhkosti.**

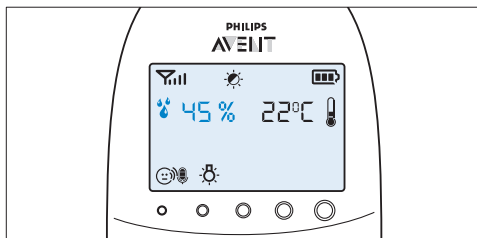

- **Ak je vlhkosť nižšia ako stanovený rozsah, na displeji začne blikať symbol upozornenia na vlhkosť a hodnota nameranej vlhkosti. Na displeji sa zobrazí správa „TOO DRY“ (Príliš suchý vzduch).**

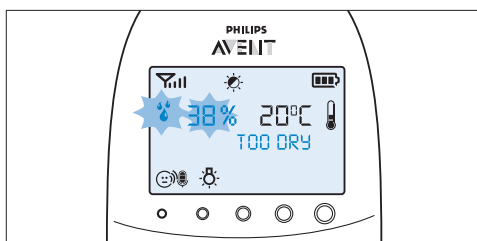

- **Ak je vlhkosť vyššia ako stanovený rozsah, na displeji začne blikať symbol upozornenia na vlhkosť a hodnota nameranej vlhkosti. Na displeji sa zobrazí správa „TOO HUMID“ (Príliš vlhký vzduch).**

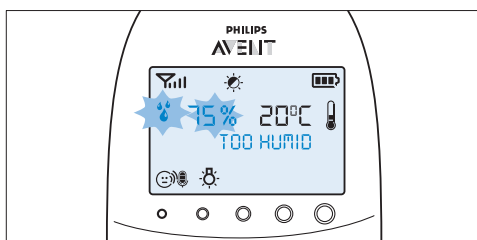

7.7 Upozornenie na plač

Môžete nastaviť upozornenie na plač, ktoré vás upozorní, že dieťa plače.

- 1 Stlačením tlačidiel + and – vyberte v ponuke možnosť „Cry alert“ (Upozornenie na plač) a výber potvrdíte stlačením tlačidla OK.

- 2** Stláčaním tlačidiel + and – vyberte možnosť „Vibration ON“ (Vibrácia zapnutá). Výber potvrdíte stlačením tlačidla OK.

- *Na displeji sa zobrazí indikátor upozornenia na plač.*
- *Upozornenie na plač sa vypne, keď je zvuk v izbe dieťaťa dostatočne hlasný, aby sa rozsvietilo štvrté svetlo intenzity zvuku. Rodičovská jednotka vibruje a na displeji sa na 4 sekundy zobrazí správa „Cry alert“ (Upozornenie na plač). Upozornenie sa opakuje každých 8 sekúnd, až kým sa zvuk nestíši alebo upozornenie nevypnete.*

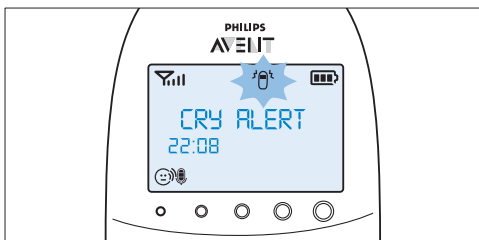

- 3** Ak chcete upozornenie na plač vypnúť, stlačením tlačidiel + and – vyberte v ponuke možnosť „Vibration OFF“ (Vibrácia vypnutá).

7.8 Hodiny

Predvolené nastavenie pre hodiny je skryté. Môžete vybrať, či chcete hodiny zobrazit' a nastaviť čas hodín v ponuke rodičovskej jednotky.

- 1** Stláčaním tlačidiel + and – vyberte v ponuke možnosť „Set clock“ (Nastaviť hodiny) a výber potvrdíte stlačením tlačidla OK.
- 2** Stláčaním tlačidiel + and – vyberte možnosť „Show time“ (Zobraziť čas) a výber potvrdíte stlačením tlačidla OK.
- 3** Stláčaním tlačidiel + and – vyberte možnosť „Set the time“ (Nastaviť čas). Stlačením tlačidla OK potvrdíte výber a spustíte nastavenie hodín.

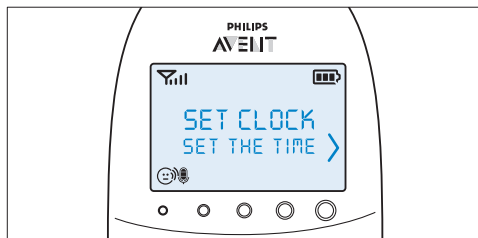

- *Na displeji začne blikať zobrazenie hodín.*
- 4** Nastavte hodinu a nastavenie potvrdíte stlačením tlačidla OK.
- *Na displeji začne blikať zobrazenie minút.*
- 5** Nastavte minúty a nastavenie potvrdíte stlačením tlačidla OK.
- *Čas hodín sa bude striedavo zobrazovať spolu s inými ukazovateľmi v poli správ na displeji.*

7.9 Jazyk

Túto možnosť ponuky môžete použiť na zmenu nastavenia jazyka.

- 1** Stláčaním tlačidiel + and – vyberte v ponuke možnosť „Set language“ (Nastaviť jazyk) a výber potvrdíte stlačením tlačidla OK.

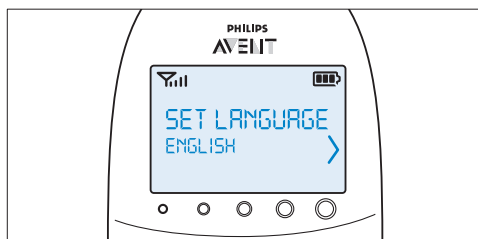

- 2** Stláčaním tlačidiel + a – vyberte požadovaný jazyk a výber potvrdíte stlačením tlačidla OK.

☰ Poznámka:

Táto možnosť sa automaticky zobrazí na displeji pri prvom zapnutí rodičovskej jednotky a po vynulovaní.

7.10 Zámok

Môžete aktivovať zámok, aby ste predišli náhodnému stlačeniu tlačidla pri nosení rodičovskej jednotky.

- 1 Zámok aktivujete stlačením tlačidla OK.

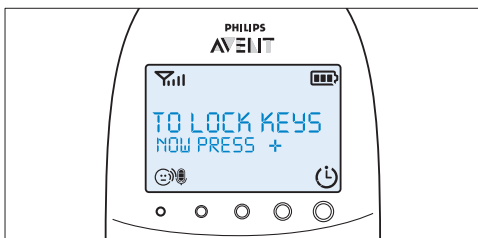

- 2 Do 2 sekúnd stlačte tlačidlo +.

Poznámka:

Ak tlačidlo + nestlačíte do 2 sekúnd, inštrukcie budú naďalej zobrazené na displeji.

- Po stlačení tlačidla + sa na displeji namiesto indikácie teploty a vlhkosti zobrazí správa „Keys locked“ (Tlačidlá zamknuté).

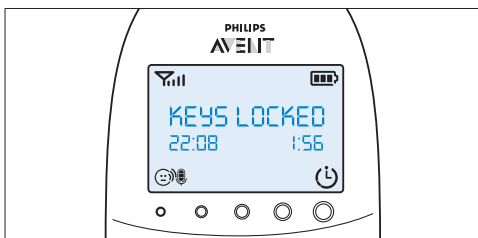

- 3 Ak chcete zámok tlačidiel deaktivovať, stlačte tlačidlo OK. Keď sa na displeji zobrazia inštrukcie, do 2 sekúnd stlačte tlačidlo +.

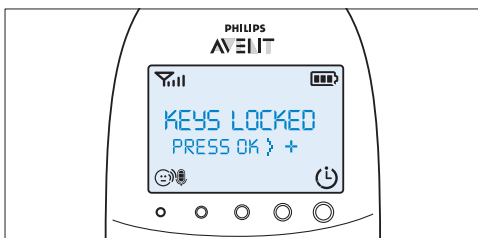

7.10.1 Poznámky

- Po stlačení iného tlačidla ako OK, keď je zámok aktívny, sa zapne displej a na druhom riadku displeja sa zobrazí správa, ako deaktivovať zámok tlačidiel.
- Po stlačení tlačidla OK, keď je zámok aktívny, sa na druhom riadku displeja zobrazí správa, aký je druhý krok potrebný na odomknutie tlačidiel.
- Keď je zámok aktívny, vyhľadávanie a signalizáciu časovača kŕmenia zastavíte stlačením tlačidla OK. V tomto prípade zostane zámok aktívny.
- Keď je zámok aktívny a spustí sa signalizácia na plač alebo signalizácia vlhkosti, najskôr deaktivujte zámok a potom prostredníctvom ponuky vypnite signalizáciu na plač alebo signalizáciu teploty.

8 Šnúrka na krk

Zariadenie na monitorovanie dieťaťa sa dodáva s pohodlnou šnúrkou na krk. Umožňuje vám nosiť rodičovskú jednotku pri sebe.

8.0.1 Pripojenie šnúrky na krk

- 1 Koncovú slučku šnúrky na krk prevlečte cez otvor vo vrchnej časti rodičovskej jednotky.

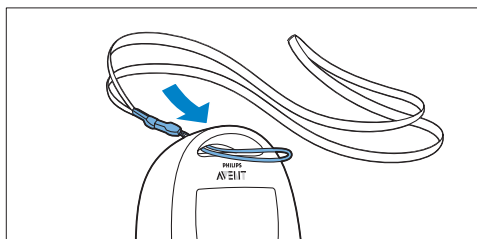

- 2 Šnúrku na krk prevlečte cez koncovú slučku a šnúrku pevne dotiahnite.

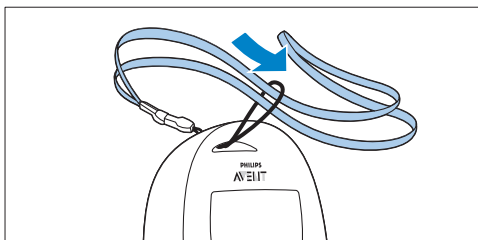

8.0.2 Odpojenie šnúrky na krk

- 1 Šnúrku na krk vyvlečte cez koncovú slučku.
- 2 Koncovú slučku vytiahnite z otvoru vo vrchnej časti rodičovskej jednotky.

9 Čistenie a údržba

Varovanie:

Rodičovskú jednotku, detskú jednotku a nabíjačku rodičovskej jednotky neponárajte do vody ani nečistite pod tečúcou vodou.

Varovanie:

Nepoužívajte čistiaci sprej ani tekuté čistiace prostriedky.

- 1 Ak sú detská jednotka a nabíjačka pripojené k sieti, odpojte ich.
- 2 Rodičovskú jednotku, nabíjačku a detskú jednotku očistite pomocou suchej tkaniny.
- 3 Adaptéry očistite suchou tkaninou.

10 Odkladanie

Ak zariadenie na monitorovanie dieťaťa nebudete dlhší čas používať, urobte nasledovné:

- Vyberte z detskej jednotky nenabíjateľné batérie.
- Vyberte z rodičovskej jednotky nabíjateľné batérie.
- Rodičovskú jednotku, detskú jednotku a adaptéry odložte na chladné a suché miesto.

11 Objednávanie príslušenstva

Ak chcete zakúpiť príslušenstvo alebo náhradné diely, navštívte webovú stránku

www.shop.philips.com/service alebo sa obráťte na Stredisko starostlivosti o zákazníkov spoločnosti Philips vo svojej krajine (kontaktné informácie nájdete v priloženom celosvetovo platnom záručnom liste). Ak sa vo vašej krajine toto stredisko nenachádza, obráťte sa na svojho miestneho predajcu výrobkov značky Philips alebo na servisné stredisko výrobkov značky Philips.

12 Záruka a podpora

Ak potrebujete informácie alebo podporu, navštívte webovú stránku spoločnosti Philips na adrese www.philips.com/support alebo sa obráťte na Stredisko starostlivosti o zákazníkov spoločnosti Philips vo svojej krajine (kontaktné údaje nájdete v celosvetovo platnom záručnom liste). Ak sa vo vašej krajine toto stredisko nenachádza, obráťte sa na miestneho predajcu výrobkov značky Philips alebo servisné stredisko výrobkov značky Philips.

13 Často kladené otázky

V tejto kapitole sú uvedené najčastejšie otázky týkajúce sa zariadenia. Ak nenájdete odpoveď na svoju otázku, navštívte webovú stránku www.philips.com/support, kde nájdete ďalšie často kladené otázky, alebo kontaktujte Stredisko starostlivosti o zákazníkov vo svojej krajine.

Čo je režim Eco Max? Ako tento režim pomáha chrániť životné prostredie?

- Režim Eco Max bol vyvinutý, aby ste mohli znižovať spotrebu energie vášho zariadenia na monitorovanie dieťaťa. Keď monitorujete dieťa z menšej vzdialenosti, môžete aktivovať režim Eco Max. Prepnutím zariadenia na monitorovanie dieťaťa do režimu Eco Max sa zníži spotreba energie, čím prispievate k ochrane životného prostredia.

Prečo sa kontrolné svetlo zapnutia na detskej jednotke a kontrolné svetlo „link“ (spojenie) na rodičovskej jednotke nezapnú, keď stlačím vypínače na oboch jednotkách?

- Možno sú vybité nabíjateľné batérie rodičovskej jednotky a rodičovská jednotka nie je pripojená k sieti. Malú koncovku zariadenia pripojte do rodičovskej jednotky a adaptér do siete. Potom stlačte vypínač, aby sa nadviazalo spojenie s detskou jednotkou.
- Možno sú vybité nenabíjateľné batérie detskej jednotky a detská jednotka nie je zapojená do siete. Vymeňte nenabíjateľné batérie alebo zapojte detskú jednotku do siete. Potom stlačte vypínač, aby ste vytvorili spojenie s rodičovskou jednotkou.
- Ak kontrolné svetlo „link“ (spojenie) na rodičovskej jednotke stále nezačne blikať načerveno, použite funkciu vynulovania, aby ste obnovili predvolené nastavenia jednotiek.

Prečo kontrolné svetlo „link“ (spojenie) na rodičovskej jednotke nepretržite bliká načerveno a na displeji sa zobrazuje správa „NOT LINKED“ (Neprepojené) alebo správa „I AM LINKING“ (Pripájam)?

- Detská a rodičovská jednotka sú navzájom mimo dosahu. Rodičovskú jednotku premiestnite bližšie k detskej jednotke.
- Detská jednotka je možno vypnutá. Zapnite detskú jednotku.

Prečo kontrolné svetlo stavu batérií na detskej jednotke bliká načerveno?

- Nenabíjateľné batérie detskej jednotky sú takmer vybité. Nenabíjateľné batérie vymeňte alebo detskú jednotku pripojte do siete (Pozrite si kapitolu „Príprava na použitie“).

Prečo rodičovská jednotka pípa?

- Ak rodičovská jednotka pípa, kontrolné svetlo „link“ (spojenie) nepretržite bliká načerveno a na displeji sa zobrazuje správa „NOT LINKED“ (Neprepojené) alebo správa „I AM LINKING“ (Pripájam), prerušilo sa spojenie s detskou jednotkou. Rodičovskú jednotku premiestnite bližšie k detskej jednotke alebo ak je detská jednotka vypnutá, zapnite ju.
- Ak rodičovská jednotka zapípa a symbol batérie zobrazený na displeji je prázdny, sú takmer vybité nabíjateľné batérie rodičovskej jednotky. Batérie nabite.
- Ak ste nastavili rozsah teploty v miestnosti na rodičovskej jednotke a signalizácia teploty je zapnutá, rodičovská jednotka zapípa, keď teplota klesne pod nastavený rozsah minimálnej teploty alebo keď teplota stúpne nad nastavený rozsah maximálnej teploty.
- Ak ste nastavili rozsah vlhkosti na rodičovskej jednotke a signalizácia vlhkosti je zapnutá, rodičovská jednotka zapípa, keď vlhkosť klesne pod nastavený rozsah minimálnej vlhkosti alebo keď vlhkosť stúpne nad nastavený rozsah maximálnej vlhkosti.
- Detská jednotka je možno vypnutá. Zapnite detskú jednotku.

Prečo zariadenie vydáva vysoký tón?

- Jednotky sa môžu nachádzať príliš blízko vedľa seba. Zaisťte, aby rodičovská a detská jednotka boli od seba vzdialené aspoň 1 meter/3,5 stopy.
- Pravdepodobne je nastavená príliš vysoká hlasitosť rodičovskej jednotky. Znížte nastavenie hlasitosti rodičovskej jednotky.

Prečo nepočujem žiaden zvuk/plač môjho dieťaťa?

- Nastavenie hlasitosti rodičovskej jednotky môže byť na príliš nízkej úrovni alebo úplne vypnuté. Zvýšte nastavenie hlasitosti rodičovskej jednotky.
- Pravdepodobne je nastavená príliš nízka úroveň citlivosti mikrofónu detskej jednotky. V ponuke rodičovskej jednotky nastavte úroveň citlivosti mikrofónu na vyššiu úroveň.
- Detská a rodičovská jednotka sú mimo dosahu. Zmenšite vzdialenosť medzi jednotkami.

Prečo rodičovská jednotka reaguje príliš rýchlo na iné zvuky?

- Detská jednotka zachytáva okrem zvukov, ktoré vydáva Vaše dieťa, aj iné zvuky. Premiestnite detskú jednotku bližšie k dieťaťu (ale dodržujte minimálnu vzdialenosť 1 meter/3,5 stopy).
- Pravdepodobne je nastavená príliš vysoká úroveň citlivosti mikrofónu detskej jednotky. V ponuke rodičovskej jednotky nastavte úroveň citlivosti mikrofónu na nižšiu úroveň.

Prečo rodičovská jednotka reaguje príliš pomaly na zvuky vydávané dieťaťom?

- Pravdepodobne je nastavená príliš nízka úroveň citlivosti mikrofónu detskej jednotky. V ponuke rodičovskej jednotky nastavte úroveň citlivosti mikrofónu detskej jednotky na vyššiu úroveň.
- Je zapnutý režim Eco Max a detská jednotka zapne signál DECT len v prípade, že dieťa vydá zvuk. Ak chcete, aby detská jednotka nepretržite vysielala signály DECT a rodičovská jednotka reagovala rýchlejšie na zvuky dieťaťa, vypnite režim Eco Max.

Prečo sa rýchlo vybíjú nenabíjateľné batérie detskej jednotky?

- Pravdepodobne je nastavená príliš vysoká úroveň citlivosti mikrofónu detskej jednotky, čo spôsobuje častejšie vysielanie detskej jednotky. V ponuke rodičovskej jednotky nastavte úroveň citlivosti mikrofónu na nižšiu úroveň.
- Pravdepodobne je nastavená príliš vysoká úroveň hlasitosti detskej jednotky, čo spôsobuje, že detská jednotka spotrebuje veľa energie. Znížte hlasitosť na detskej jednotke.

- Pravdepodobne ste nastavili rozsah maximálnej teploty, ktorý je nižší ako aktuálna teplota v miestnosti alebo rozsah minimálnej teploty, ktorý je vyšší ako aktuálna teplota v miestnosti. Detská jednotka neustále vysiela údaje do rodičovskej jednotky, a preto spotrebuje viac energie. Z toho dôvodu sa nenabíjateľné batérie detskej jednotky rýchlo vybíjú.
- Pravdepodobne ste nastavili rozsah maximálnej vlhkosti, ktorý je nižší ako aktuálna vlhkosť alebo rozsah minimálnej vlhkosti, ktorý je vyšší ako aktuálna vlhkosť v miestnosti. Detská jednotka neustále vysiela údaje do rodičovskej jednotky, a preto spotrebuje viac energie. Z toho dôvodu sa nenabíjateľné batérie detskej jednotky rýchlo vybíjú.
- Pravdepodobne ste zapli nočné osvetlenie. Ak chcete používať nočné osvetlenie, odporúčame, aby ste detskú jednotku napájali zo siete.

Prečo doba nabíjania rodičovskej jednotky prekračuje 10 hodín?

- Rodičovská jednotka môže byť počas nabíjania zapnutá. Počas nabíjania rodičovskú jednotku vypnite.

Prevádzkový dosah zariadenia na monitorovanie dieťaťa je 330 metrov/1000 stôp. Prečo má moje zariadenie na monitorovanie dieťaťa podstatne menší prevádzkový dosah?

- Uvedený dosah platí len v exteriéri pod holým nebom. V domácnosti je prevádzkový dosah obmedzený počtom/typom stien a/alebo stropov medzi jednotkami. V domácnosti je prevádzkový dosah max. 50 metrov/150 stôp.

Prečo sa z času na čas stratí spojenie? Prečo jednotka zachytáva rušenie?

- Detská a rodičovská jednotka sa pravdepodobne nachádzajú na hranici prevádzkového dosahu. Vyskúšajte iné miesta alebo znížte vzdialenosť medzi jednotkami. Nezabúdajte, že trvá približne 30 sekúnd, kým sa vytvorí spojenie medzi jednotkami.

- Pravdepodobne ste umiestnili jednotku do blízkosti vysielača alebo iného zariadenia DECT, ako napr. telefónu DECT alebo iného zariadenia na monitorovanie dieťaťa s frekvenciou 1,8 GHz/1,9 GHz. Presuňte jednotku ďalej od ostatných zariadení, až kým sa spojenie neobnoví.

Čo sa stane pri výpadku prúdu?

- Ak je batéria rodičovskej jednotky dostatočne nabitá, bude jednotka fungovať aj počas výpadku prúdu. Ak sa v detskej jednotke nachádzajú batérie, bude aj táto v prípade výpadku prúdu pokračovať v prevádzke.

Je moje zariadenie na monitorovanie dieťaťa zaistené proti odpočúvaniu a rušeniu?

- Technológia DECT tohto zariadenia na monitorovanie dieťaťa garantuje nulové rušenie od iného vybavenia a zabraňuje odpočúvaniu.

Predpokladaný prevádzkový čas rodičovskej jednotky je až 18 hodín. Prečo je prevádzkový čas mojej rodičovskej jednotky kratší?

- Keď batérie rodičovskej jednotky nabijete po prvýkrát, prevádzkový čas bude kratší ako 18 hodín. Nabíjateľné batérie dosiahnu svoju plnú kapacitu až po minimálne štyroch nabitíach a vybitiach.
- Pravdepodobne je nastavená príliš vysoká úroveň hlasitosti rodičovskej jednotky, čo spôsobuje, že rodičovská jednotka spotrebuje veľa energie. Znížte hlasitosť rodičovskej jednotky.
- Pravdepodobne je nastavená príliš vysoká úroveň citlivosti mikrofónu na detskej jednotke, čo spôsobuje, že rodičovská jednotka spotrebuje veľa energie. V ponuke rodičovskej jednotky nastavte úroveň citlivosti mikrofónu na nižšiu úroveň.

Prečo sa pri nabíjaní vypnutej rodičovskej jednotky objaví indikátor stavu batérií na displeji až po určitom čase?

- Je to bežný jav. Keď je rodičovská jednotka vypnutá a vy ju pripojíte k sieti, trvá jej niekoľko sekúnd, kým sa aktivuje. Po pripojení musí rodičovská jednotka najskôr zistiť, že sa nabíja, určiť úroveň nabitia batérie a až potom môže zobrazit' indikátor stavu batérií.

Prečo sa nabíjateľné batérie rodičovskej jednotky rýchlo vybijú?

- Nabíjateľné batérie dosiahli koniec svojej životnosti. Je potrebné ich vymeniť. Ak si chcete objednať nové nabíjateľné batérie, pozrite si kapitolu „Objednávanie príslušenstva“.

Vsebina

1	Uvod	373
2	Pregled	374
3	Priprava za uporabo	374
3.1	Otroška enota	374
3.2	Starševska enota	376
4	Uporaba otroške varuške	377
4.1	Nameščanje otroške varuške	377
4.2	Povezava starševske in otroške enote	377
5	Funkcije in indikatorji otroške enote	379
5.1	Nočna lučka	379
5.2	Funkcija uspavanke	379
5.3	Projektor	380
5.4	Pozivanje starševske enote	380
5.5	Indikator stanja baterije	381
6	Funkcije in indikatorji starševske enote	381
6.1	Meni za pomirjanje	381
6.2	Glasnost	384
6.3	Funkcija za govorjenje	385
6.4	Nočni način	385
6.5	Opozorilo za šibko baterijo otroške enote	385
6.6	Indikatorji stanja baterije	386
6.7	Indikator moči signala	387
6.8	Ponastavitev	388
7	Meni starševske enote	388
7.1	Pomikanje po meniju	388
7.2	Občutljivost	389
7.3	Način Eco Max	390
7.4	Časovnik za hranjenje	390
7.5	Temperatura	392
7.6	Vlažnost	392
7.7	Opozorilo za jok	393
7.8	Ura	394
7.9	Jezik	394
7.10	Zaklepanje tipk	394

8	Ovratni pašček	395
9	Čiščenje in vzdrževanje	396
10	Shranjevanje	396
11	Naročanje dodatne opreme	396
12	Garancija in podpora	396
13	Pogosta vprašanja	396

1 Uvod

Čestitamo vam za nakup in dobrodošli pri Philips AVENT! Če želite popolnoma izkoristiti podporo, ki jo nudi Philips AVENT, registrirajte izdelek na www.philips.com/welcome.

Philips AVENT se posveča proizvodnji skrbnih in zanesljivih izdelkov, ki staršem nudijo vsa potrebna zagotovila za kakovostno delovanje. Otroška varuška Philips AVENT staršem nudi neprekinjeno podporo pri nadzoru otroka, zato ga lahko vedno slišijo povsem jasno in brez vsakega motečega šuma. Tehnologija DECT preprečuje motnje in zagotavlja prenos kristalno čistega zvoka med starševsko in otroško enoto.

Temperaturni senzor vam omogoča spremljanje temperature v otroški sobi, prilagodljive nastavitve pa so vam v pomoč pri ohranjanju udobja v otroški sobi.

Ta otroška varuška ima otroško enoto s projektorjem in starševsko enoto s posebnim zaslonom za pomirjanje, ki vam omogoča oddaljeno upravljanje možnosti za pomirjanje (nočna lučka, uspavanke in projektor) na otroški enoti.

2 Pregled

• I Zaslon

- 1 Indikator moči signala
- 2 Indikator Eco Max
- 3 Simbol nočnega načina
- 4 Indikator opozorila za jok
- 5 Simbol izklopljenega zvoka
- 6 Indikator stanja baterije
- 7 Simbol opozorila na vlažnost
- 8 Puščica za pomikanje
- 9 Simbol temperature
- 10 Polje za sporočila
- 11 Indikator občutljivosti mikrofona
- 12 Simbol nočne lučke
- 13 Simbol uspavanke
- 14 Simbol projektorja
- 15 Simbol časovnika ali ponavljanja časovnika

• II Starševska enota

- 1 Gumb za vklop/izklop
- 2 Gumb TALK (Pogovor)
- 3 Gumb za nočni način
- 4 Gumb - za pomikanje nazaj
- 5 Mikrofon
- 6 Indikator povezave
- 7 Zaslon
- 8 Indikatorji glasnosti
- 9 Gumb MENU
- 10 Gumb + za pomikanje naprej
- 11 Indikator stanja baterije
- 12 Gumb OK
- 13 Gumb za pomirjanje
- 14 Ročaj/luknja za pritrditev ovratnega paščka
- 15 Prostor za akumulatorske baterije
- 16 Pokrov prostora za akumulatorske baterije
- 17 Priključne točke za polnjenje
- 18 Akumulatorske baterije
- 19 Ovratni pašček
- 20 Vtičnica za manjši vtičač adapterja
- 21 Polnilnik
- 22 Manjši vtičač adapterja
- 23 Adapter

• III Otroška enota

- 1 Projektor
- 2 Nočna lučka
- 3 Gumb FIND (Iskanje)
- 4 Mikrofon
- 5 Gumb za vklop/izklop projektorja
- 6 Gumb za naslednjo uspavanko
- 7 Gumb za predvajanje/zaustavitev uspavanke
- 8 Gumb za znižanje glasnosti
- 9 Indikator vklopa
- 10 Gumb za vklop/izklop
- 11 Indikator stanja baterije
- 12 Gumb za vklop/izklop nočne lučke
- 13 Gumb za zvišanje glasnosti
- 14 Senzor vlažnosti
- 15 Temperaturni senzor
- 16 Zvočnik
- 17 Vtičnica za zvočno napravo
- 18 Vtičnica za manjši vtičač adapterja
- 19 Prostor za baterije, ki jih ni mogoče polniti
- 20 Pokrov prostora za baterije, ki jih ni mogoče polniti
- 21 Manjši vtičač adapterja
- 22 Adapter
- 23 Dodaten kabel

3 Priprava za uporabo

POMEMBNO: pred uporabo otroške varuške natančno preberite varnostna navodila in jih shranite za poznejšo uporabo.

3.1 Otroška enota

Otroška enota naj bo priključena na električno omrežje. Da zagotovite samodejni ponovni vklop v primeru izpada električne napetosti, vam priporočamo, da vstavite baterije za enkratno uporabo.

3.1.1 Delovanje z napajanjem z električnega omrežja

- 1 Priključite adapter v stensko vtičnico in vstavite manjši vtičač aparata v otroško enoto.

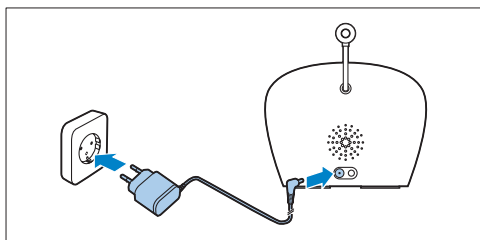

3.1.2 Namestitev baterij za enkratno uporabo

Otroška enota v primeru izpada električne napetosti lahko deluje na štiri alkalne baterije 1,5V R6 AA (niso priložene).

Ne uporabljajte akumulatorskih baterij. Otroške enote ni mogoče polniti in akumulatorske baterije se počasi izpraznijo, če jih ne uporabljate.

Opozorilo:

Ko vstavljate baterije za enkratno uporabo, izključite otroško enoto, pri čemer morajo biti vaše roke in enota popolnoma suhe.

Opomba:

Otroška enota ima omejen čas delovanja, če jo napajajo alkalne baterije za enkratno uporabo, zato priporočamo, da je med uporabo priključena na omrežno napajanje. Čas delovanja pri napajanju z baterijami za enkratno uporabo je 24 ur.

- 1 Potisnite zaklep, da sprostite pokrov prostora za baterije za enkratno uporabo, in odstranite pokrov.

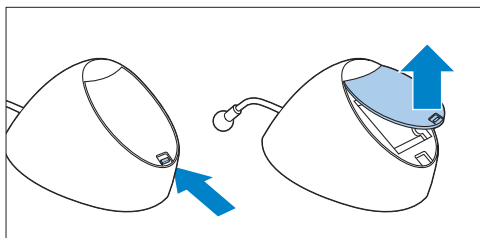

- 2 Vstavite štiri baterije za enkratno uporabo.

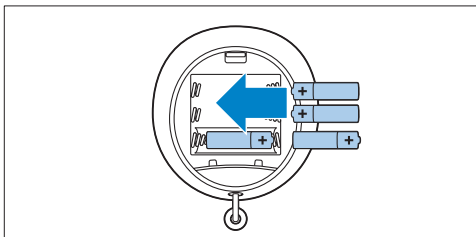

Opomba:

Prepričajte se, da sta pola - in + pravilno usmerjena.

- 3 Pokrov namestite nazaj tako, da najprej vstavite zatiče v odprtine v robu prostora za baterije za enkratno uporabo.

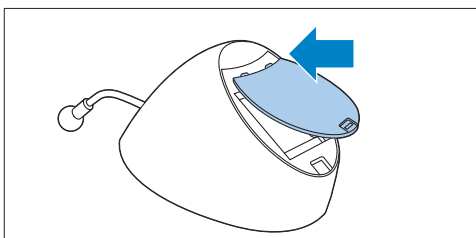

- 4 Nato pokrov pritisnite navzdol, da se zaklep zapre s klikom.

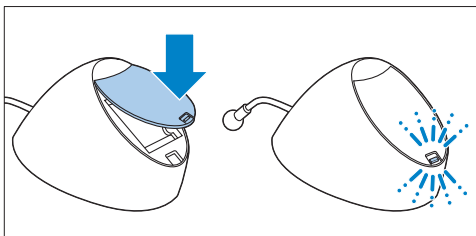

3.2 Starševska enota

Starševska enota deluje na dve akumulatorski bateriji, ki sta priloženi otroški varuški.

3.2.1 Vstavljanje akumulatorskih baterij

- 1 Odstranite pokrov prostora za akumulatorske baterije s starševske enote.

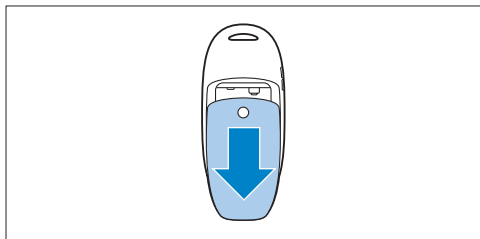

- 2 Vstavite akumulatorske baterije.

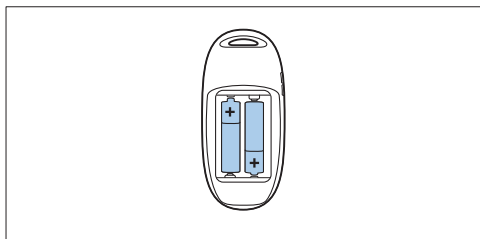

Opomba:

Prepričajte se, da sta pola baterij + in - pravilno usmerjena.

- 3 Namestite pokrov prostora za akumulatorske baterije nazaj na starševsko enoto. Potisnite ga, tako da se zaskoči s klikom.

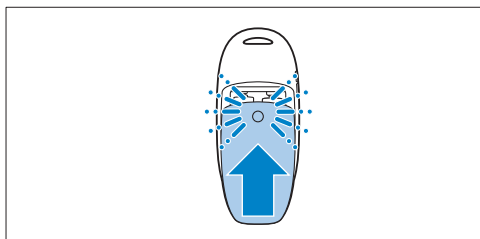

3.2.2 Polnjenje starševske enote

Starševsko enoto napolnite pred prvo uporabo ali ko prikazuje, da so baterije prazne.

Pomembno: starševsko enoto morate polniti polnih 10 ur, da jo boste lahko brezžično uporabljali 18 ur.

- 1 Vstavite manjši vtičakar aparata adapterja v vtičnico na hrbtni strani polnilnika. Priključite adapter v stensko vtičnico.

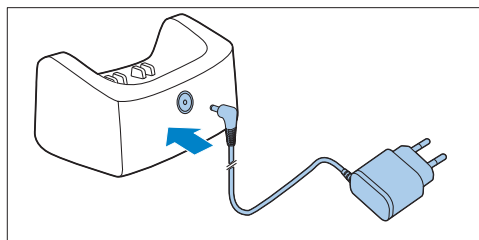

- 2 Postavite starševsko enoto v polnilnik.

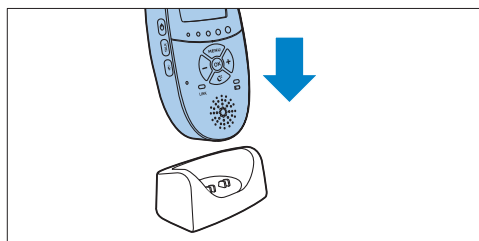

- *Vklopi se zaslon in indikatorji stanja baterije prikazujejo, da se starševska enota polni. Več o indikatorjih stanja baterije preberite v razdelku "Indikatorji polnjenja baterije" v poglavju "Funkcije in indikatorji starševske enote".*

- 3 Starševsko enoto pustite v priključenem polnilniku, dokler akumulatorske baterije niso povsem napolnjene.

Opomba:

Ko začnete uporabljati otroško varuško, morate akumulatorske baterije štirikrat popolnoma napolniti in izprazniti, da bodo dosegle polno zmogljivost.

4 Uporaba otroške varuške

4.1 Nameščanje otroške varuške

Opozorilo:

Otroško enoto postavite izven dosega otroka. Otroške enote ne polagajte v otrokovo posteljo ali stajico.

- 1 Ker kabel otroške enote lahko predstavlja nevarnost zadušitve, morata biti otroška enota in njen kabel od otroka oddaljena vsaj 1 meter.

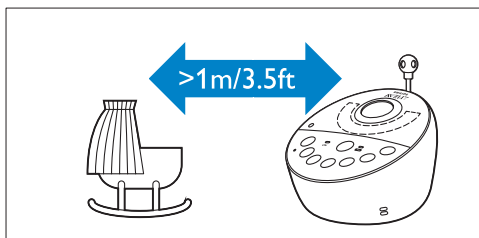

- 2 Da preprečite visok zvok iz obeh enot, mora biti starševska enota od otroške enote oddaljena vsaj 1 meter.

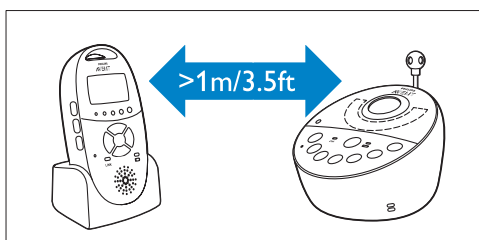

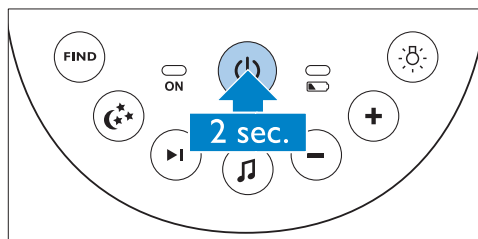

4.2 Povezava starševske in otroške enote

- 1 Za 2 sekundi pridržite gumb za vklop/izklop  na otroški enoti.

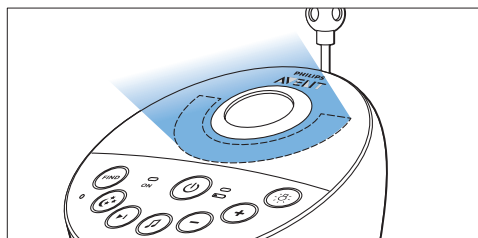

- Na kratko se vklopijo nočna lučka, indikator stanja baterije in indikator vklopa.



- 2 Za 2 sekundi pridržite gumb za vklop/izklop  na starševski enoti.

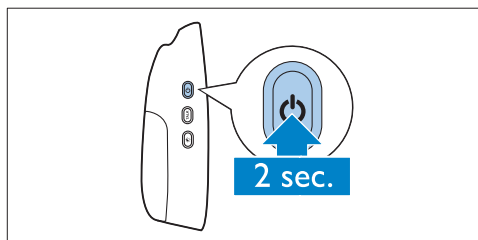

- Vklopi se zaslon, na katerem se na kratko prikažejo vsi indikatorji in simboli. Nato se indikatorji in simboli izklopijo in prikaže se indikator stanja baterije.

Opomba:

Pri prvem vklopu starševske enote ali po ponastavitvi morate izbrati želeni prikazni jezik (oglejte si razdelek "Jezik" v poglavju "Meni starševske enote").

- **Indikator povezave na starševski enoti začne utripati rdeče, na zaslonu pa se izpiše sporočilo "I AM LINKING" (Povezujem).**

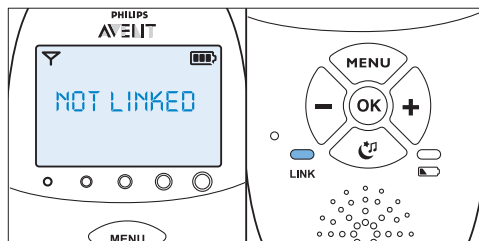

Kaj storiti, če povezava ni vzpostavljena

- Starševska enota je morda zunaj dosega otroške enote. Postavite jo bližje otroški enoti, vendar ne bližje kot 1 meter.
- Otroška ali starševska enota lahko izgubi povezavo, ker je preblizu druge naprave DECT (npr: brezžičnega telefona). Izklopite to napravo DECT ali postavite enoto stran od te naprave.
- Otroška enota je mogoča izklopljena. Vključite otroško enoto.

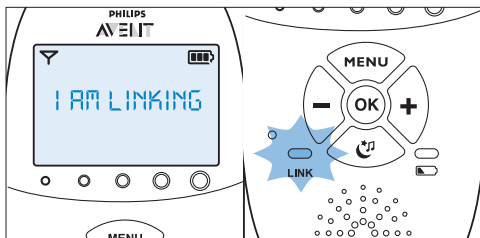

- **Ko sta starševska enota in otroška enota povezani, indikator povezave začne svetiti zeleno. Na zaslonu se prikažeta indikator moči signala in sporočilo "LINKED" (Povezano).**

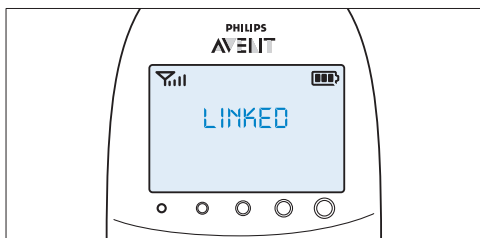

- Če v 10 sekundah povezava ni vzpostavljena, se na zaslonu izmenično prikazujeta sporočila "NOT LINKED" (Ni povezave) in "I AM LINKING" (Povezujem). Če po 30 sekundah povezava še vedno ni vzpostavljena, začne starševska enota piskati, na zaslonu pa je prikazano samo sporočilo "NOT LINKED" (Ni povezave).

4.2.1 Doseg delovanja

- V standardnem načinu delovanja z načinom Smart Eco in v načinu Eco Max je doseg delovanja 330 metrov na prostem in do 50 metrov v zaprtih prostorih.
- Doseg delovanja se razlikuje glede na okolico in dejavnike, ki lahko povzročajo motnje. Mokri in vlažni materiali povzročajo takšne motnje, da se doseg zmanjša do 100 %. Podatke o motnjah zaradi suhih materialov si oglejte v spodnji tabeli.

Suhi materiali	Debelina materiala	Zmanjšanje dosega
Les, mavec, lepenka, steklo (brez kovine, žic ali svinca)	< 30 cm	0-10 %
Opeka, vezane plošče	< 30 cm	5-35 %
Ojačani beton	< 30 cm	30-100 %
Kovinske mreže ali drogi	< 1 cm	90-100 %
Kovinske ali aluminijaste plošče	< 1 cm	100 %

5 Funkcije in indikatorji otroške enote

5.1 Nočna lučka

Nočna lučka oddaja nežno svetlobo, ki pomiri otroka.

- 1 Pritisnite gumb za vklop/izklop nočne lučke na otroški enoti, da vklopite nočno lučko.

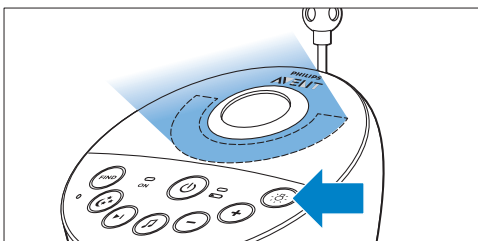

- ✨ se pojavi na zaslону starševske enote.
- 2 Za izklop nočne lučke znova pritisnite gumb za vklop/izklop nočne lučke.
- Nočna lučka pred izklopom postopoma ugasne.
 - ✨ izgine z zaslona starševske enote.

5.2 Funkcija uspanke

- 1 Pritisnite gumb za predvajanje/zaustavitev uspanke 🎵 na otroški enoti, da predvajate zadnjo izbrano uspanko.

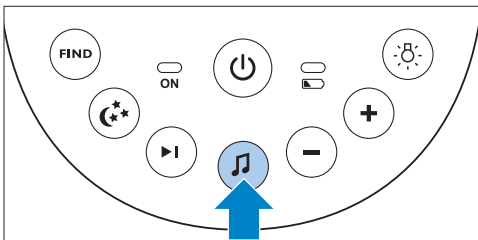

- Izbrana uspanka se ponavlja v nastavljenem času.

- Če ni bila izbrana nobena uspanka, se predvaja 1. uspanka.

- 2 Pritisnite gumb za naslednjo uspanko ▶|, da izberete drugo uspanko na seznamu.

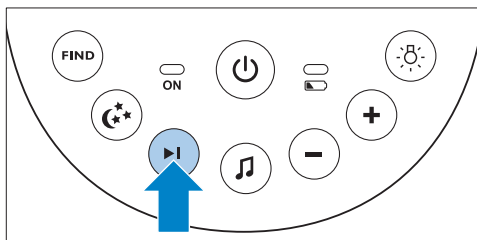

- Če se ne predvaja nobena uspanka, ko pritisnete gumb za naslednjo uspanko ▶|, se začne predvajati zadnja izbrana uspanka.
- Če med predvajanjem uspanke pritisnete gumb za naslednjo uspanko ▶| se začne predvajati naslednja uspanka.

- 3 Če želite nastaviti glasnost uspanke, pritisnite gumb za glasnost + ali – na otroški enoti.

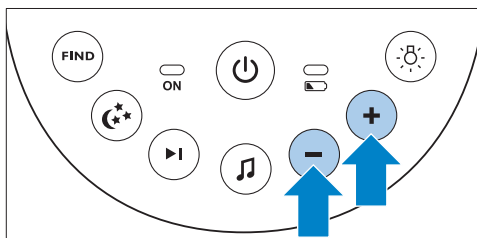

⚠️ Opomba:

Glasnost zvočnika na otroški enoti lahko nastavite samo, ko se predvaja uspanka. Če glasnost uspanke povežite na otroški enoti, je zvok glasnejši tudi, ko uporabljate funkcijo za govorjenje starševske enote.

- 4 Če želite predvajanje uspanke prekiniti pred iztekom nastavljenega časa, pritisnite gumb za predvajanje/zaustavitev uspanke 🎵 na otroški enoti.

5.3 Projektor

Otroka lahko pomirite tako, da vklopite projektor in na strop projicirate barvne svetlobne vzorce.

- 1 Projektor vklopite tako, da pritisnete gumb za vklop/izklop.

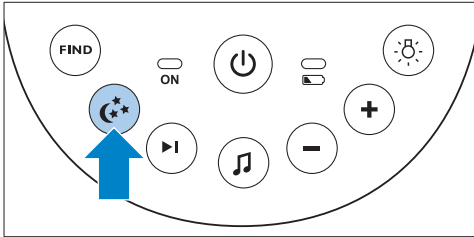

- Na zaslonu starševske enote se prikaže simbol projektorja.
- Prvi vzorec iz projektorja s polno intenzivnostjo začne svetiti v 2 sekundah. Projicira se 8 sekund in nato 2 sekundi počasi izginja, medtem ko se pojavi naslednji vzorec.

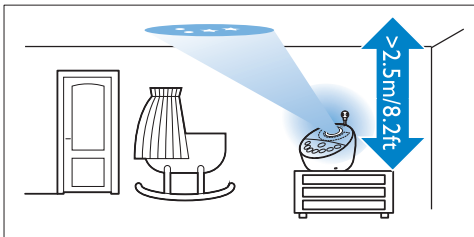

- Na voljo je šest različnih vzorcev in vsak se projicira 10 sekund. Ko je bilo prikazanih vseh šest vzorcev, projektor ponovno začne z vzorcem 1. Vzorci se ponavljajo določen čas (oglejte si razdelek "Projektor" v poglavju "Funkcije in indikatorji starševske enote").

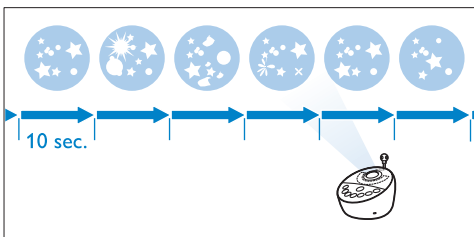

- 2 Če projektor želite izklopiti pred iztekom nastavljenega časa, ponovno pritisnete gumb za vklop/izklop projektorja.

- Projicirani vzorec počasi izgine in projektor se ugasne.
- Simbol projektorja izgine z zaslona.

5.4 Pozivanje starševske enote

Če ste izgubili starševsko enoto, jo lahko poiščete z gumbom FIND (Iskanje) na otroški enoti.

Opomba:

Funkcija pozivanja deluje samo, če je starševska enota vklopljena.

- 1 Na otroški enoti pritisnete gumb FIND (Iskanje).

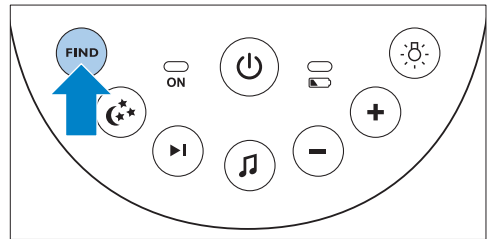

- Na zaslonu starševske enote se prikaže sporočilo "PAGING" (Pozivanje) in starševska enota odda opozorilni zvok.

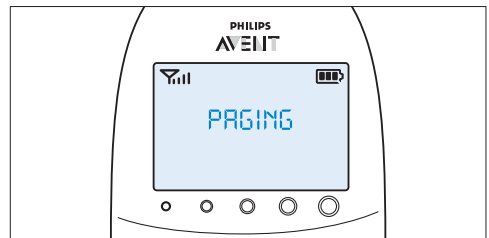

- 2 Za izklop opozorilnega zvoka znova pritisnete gumb FIND (Iskanje) na otroški enoti ali katerikoli gumb na starševski enoti.

Opomba:

Opozorilni zvok se samodejno izklopi po 2 minutah.

5.5 Indikator stanja baterije

- 1 Indikator stanja baterije sveti zeleno, ko otroška enota deluje na baterije in imajo te dovolj energije.

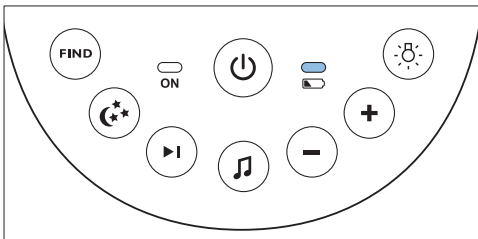

- 2 Indikator stanja baterije hitro utripa rdeče, če so baterije šibke, ko otroška enota deluje na baterijsko napajanje.

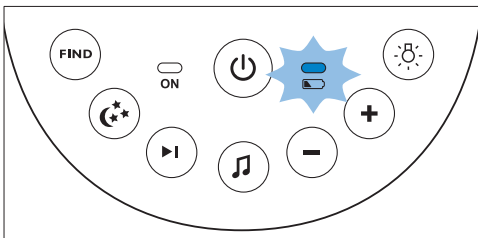

- Ko so baterije šibke, jih zamenjajte.
- Če se med delovanjem otroške enote na baterijsko napajanje baterije izpraznijo, se otroška enota izklopi in starševska enota izgubi povezavo z njo.

Opomba:

Otroška enota ima omejen čas delovanja, če jo napajajo alkalne baterije za enkratno uporabo, zato priporočamo, da je med uporabo priključena na omrežno napajanje. Čas delovanja pri napajanju z baterijami za enkratno uporabo je 24 ur.

6 Funkcije in indikatorji starševske enote

6.1 Meni za pomirjanje

Starševska enota ima ločen meni za pomirjanje za vse funkcije za pomirjanje: nočna lučka, uspavanka in projektor. Odprite ga tako, da pritisnete gumb za pomirjanje. V tem meniju lahko daljinsko upravljate nočno lučko, uspavanke in projektor otroške enote.

- 1 Meni za pomirjanje odprite tako, da pritisnete gumb za pomirjanje.

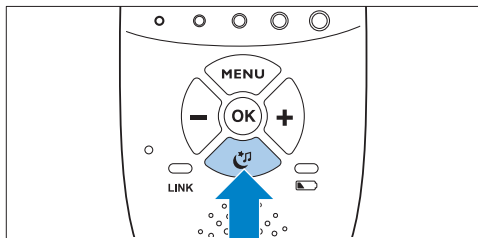

- *Prikaže se meni za pomirjanje. Na tem zaslonu so prikazane tri funkcije otroške enote: nočna lučka, uspavanka in projektor. Za vsako funkcija sta dva segmenta: polje za izbiro vklopa/izklopa in polje z menijem za možnosti.*

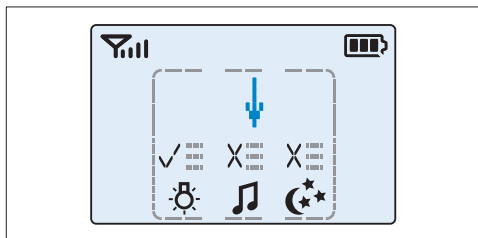

Opomba:

Če v 7 sekundah ne pritisnete nobenega gumba, se meni za pomirjanje zapre in prikaže se običajen zaslon.

- 2 Puščico z gumboma + in - usmerite proti funkciji za pomirjanje.

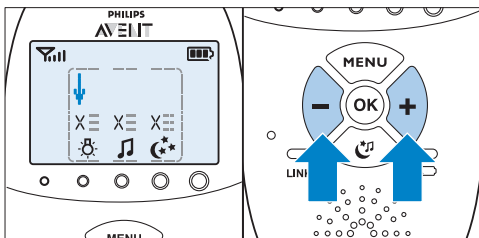

- 3 Če funkcijo za pomirjanje želite vklopiti ali izklopiti, pritisnite OK.

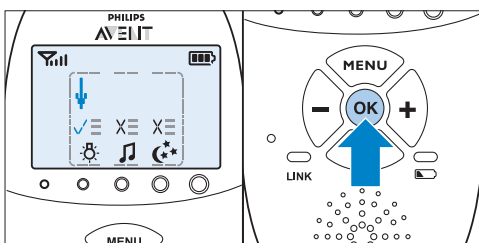

- Če je funkcija vklopljena, je nad simbolom funkcije kljukica.
- Če je funkcija izklopljena, je nad simbolom funkcije križec.

- 4 Če želite odpreti meni z možnostmi za funkcijo, puščico premaknite nad polje z možnostmi in pritisnite OK.

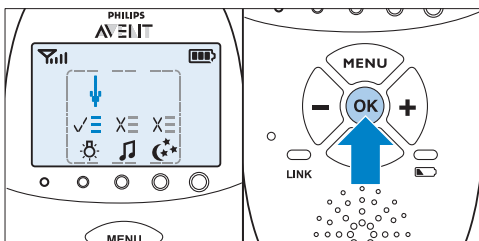

- 5 Z gumboma - in + se pomikajte po seznamu možnosti in pritisnite OK, da izberete možnost.

- 6 Meni za pomirjanje zaprite tako, da pritisnete gumb za pomirjanje.

6.1.1 Nočna lučka

S to funkcijo za pomirjanje lahko vklopite ali izklopite nočno lučko in nastavitev časovnik nočne lučke.

- 1 Če želite izbrati funkcijo nočne lučke, puščico z gumboma + in - premaknite nad simbol nočne lučke in pritisnite OK, da nočno lučko vklopite ali izklopite.

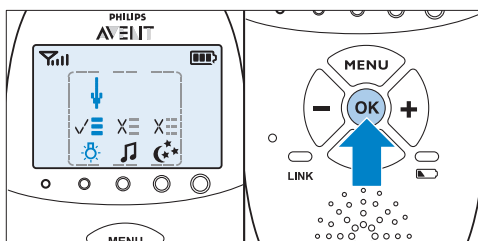

- 2 Če želite odpreti meni z možnostmi za nočno lučko, puščico usmerite proti polju z možnostmi in pritisnite OK.

- 3 Časovnik nočne lučke lahko nastavite na 5 do 20 minut, lahko pa nočno lučko tudi neprekinjeno vklopite. Pritisnite OK, da potrdite.

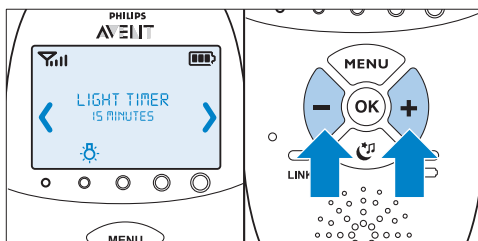

- Če je nočna lučka vklopljena, je simbol nočne lučke viden na zaslonu starševske enote, ko pritisnete gumb za pomirjanje, da bi zaprli zaslon za pomirjanje.

- Če nastavite časovnik nočne lučke, se ta samodejno izklopi, simbol nočne lučke pa po nastavljenem času izgine z zaslona starševske enote.
- Če nočno lučko neprekinjeno vklopite, jo lahko izklopite na zaslonu za pomirjanje starševske enote ali s pritiskom gumba za nočno lučko na otroški enoti.

6.1.2 Uspavanka

S to funkcijo za pomirjanje lahko izberete možnosti predvajanja uspavanke in nastavite časovnik uspavanke.

- 1 Če želite izbrati funkcijo uspavanke, puščico z gumboma + in - premaknite nad simbol uspavanke in pritisnite OK, da začnete ali ustavite predvajanje uspavank.

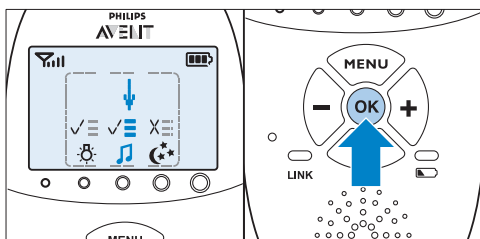

- 2 Če želite odpreti meni z možnostmi za uspavanko, puščico usmerite proti polju z možnostmi in pritisnite OK.

- 3 V meniju lahko izbirate med različnimi možnostmi:
 - Izberite eno od shranjenih uspavank. Predhodno je izbrana zadnja predvajana uspavanka. Če še ni bila izbrana nobena uspavanka, je izbrana uspavanka 1.

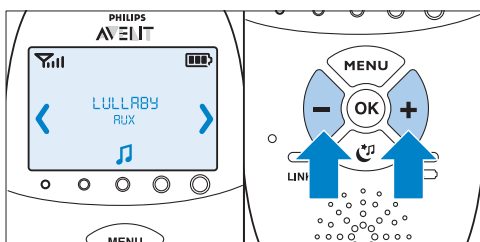

- Izberete lahko tudi "Play all" (Predvajaj vse), da predvajate vse shranjene uspavanke.
- Izberite "Aux" in nato skladbo, če želite predvajati glasbo iz zunanjega predvajalnika. Za to morate predvajalnik s priloženim dodatnim kablom vključiti v vtičnico za zvočne naprave na hrbtni strani otroške enote (vhod Aux). Nastaviti morate glasnost predvajalnika, saj z gumboma + in - otroške enote ne morete upravljati zunanjih zvočnih naprav.
- Pritisnite OK, da potrdite izbiro.
- 4 Časovnik uspavanke lahko nastavite na 5 do 20 minut, lahko pa uspavanke tudi neprekinjeno predvajate. Pritisnite OK, da potrdite nastavitve časovnika.
 - Če ste izbrali predvajanje uspavanke, je simbol uspavanke viden na zaslonu starševske enote, ko pritisnete gumb za pomirjanje, da bi zaprli zaslon za pomirjanje. Predvajana uspavanka je za 2 sekundi prikazana v drugi vrstici polja za sporočila.

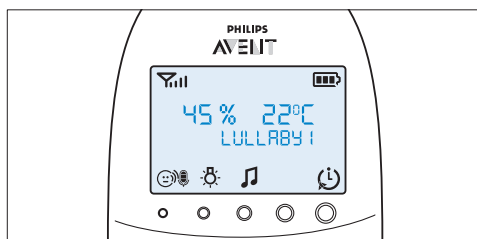

- Če nastavite časovnik uspavanke, se ta samodejno izklopi, simbol uspavanke pa po nastavljenem času izgine z zaslona starševske enote.
- Če izberete neprekinjeno predvajanje uspavank, izklopite predvajanje uspavanke na zaslonu za pomirjanje ali pritisnete gumb za predvajanje/zaustavitev uspavanke na otroški enoti.

6.1.3 Projektor

S to funkcijo za pomirjanje lahko vklopite projektor na otroški enoti in programirate trajanje projekcije.

- 1 Če želite izbrati funkcijo projektorja, puščico z gumboma + in - premaknite nad simbol projektorja in pritisnite OK, da projektor vklopite ali izklopite.

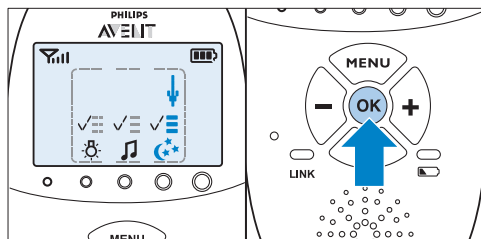

- 2 Če želite odpreti meni z možnostmi za projektor, puščico usmerite proti polju z možnostmi in pritisnite OK.

- 3 Časovnik projektorja lahko nastavite na 5 do 20 minut, lahko pa projektor tudi neprekinjeno vklopite. Pritisnite OK, da potrdite.

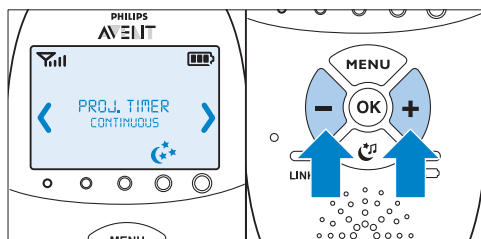

- Če je projektor vklopljen, je simbol projektorja viden na zaslonu starševske enote, ko pritisnete gumb za pomirjanje, da bi zaprli zaslon za pomirjanje.
- Če nastavite časovnik projektorja, se ta samodejno izklopi, simbol projektorja pa po nastavljenem času izgine zaslona starševske enote.
- Če projektor neprekinjeno vklopite, ga izklopite na zaslonu za pomirjanje. Simbol projektorja izgine zaslona starševske enote.

6.2 Glasnost

Glasnost lahko nastavite, če je meni zaprt. Na voljo je več nastavitev glasnosti, tudi izklop zvoka.

6.2.1 Nastavitev ravni glasnosti

- 1 Enkrat pritisnite gumb + ali -.
 - Na zaslonu se prikaže trenutna raven glasnosti.
- 2 Pritisnite gumb +, da povečate glasnost, ali gumb -, da znižate glasnost.
 - Pri vsakem koraku glasnosti starševska enota zapiska.
 - Pri najvišji glasnosti starševska enota zapiska dvakrat.

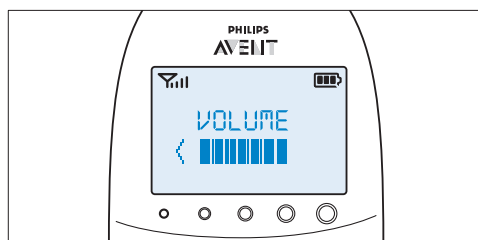

- Če dlje kot 2 sekundi ne pritisnete nobenega gumba, indikator ravni glasnosti izgine, nastavev glasnosti pa je shranjena.

6.2.2 Izklop zvoka

Pod najnižjo nastavitvijo glasnosti je nastavev za izklop zvoka.

- 1 Enkrat pritisnite gumb + ali -.
 - Na zaslonu se prikaže trenutna raven glasnosti.
- 2 Za dlje kot 2 sekundi pridržite gumb -, da izklopite zvok.
 - Na zaslonu se prikažeta sporočilo "MUTE" (Nemo) in simbol izklopljenega zvoka.

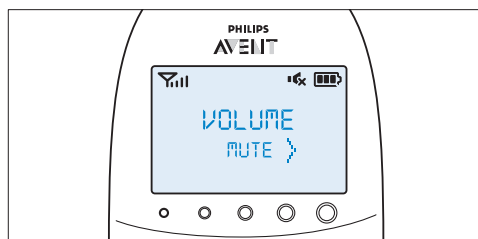

Opomba:

Če je zvok izklopljen, samo indikatorji glasnosti zvoka nakazujejo, da otrok oddaja zvok.

6.3 Funkcija za govorjenje

Da bi govorili s svojim otrokom (npr., da ga potolažite), lahko uporabite gumb TALK (Pogovor) na starševski enoti.

- 1 Pridržite gumb TALK (Pogovor) in z razdalje 15–30 cm razločno govorite v mikrofona na sprednji strani starševske enote.

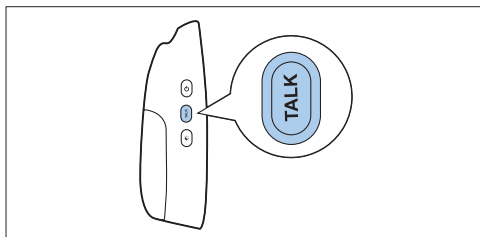

Opomba:

Če na otroški enoti povečate glasnost uspavanke, je zvok glasnejši tudi, ko uporabljate funkcijo za govorjenje starševske enote.

- *Indikator povezave začne utripati zeleno, na zaslonu pa se prikaže sporočilo "TALK" (Govor).*

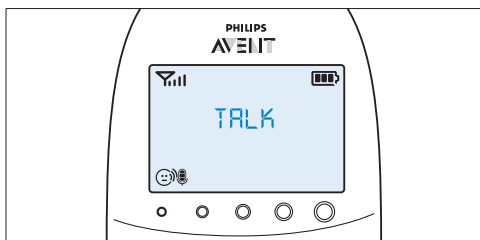

- 2 Ko želite prenehati govoriti, sprostite gumb TALK (Pogovor).

6.4 Nočni način

V nočnem načinu je intenzivnost svetlobe indikatorjev in zaslona zmanjšana, znižana pa je tudi glasnost zvočnih opozoril.

- 1 Pritisnite gumb za nočni način, da vklopite nočni način.

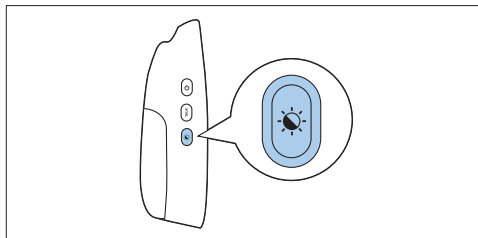

- *Na zaslonu se prikaže simbol nočnega načina.*
- *Indikatorji glasnosti in indikator povezave so zatemnjeni.*
- *Osvetlitev ozadja zaslona je zatemnjena.*
- *Glasnost zvočnih opozoril, nastavljenih na starševski enoti, je znižana.*

- 2 Če želite preklopiti nazaj na normalno delovanje, ponovno pritisnite gumb za nočni način.

- *Simbol nočnega načina izgine z zaslona.*
- *Indikatorji glasnosti in indikator povezave zasvetijo z običajno svetlostjo.*
- *Osvetlitev ozadja zaslona znova popolnoma zasveti.*
- *Zvočna opozorila se predvajajo z običajno glasnostjo zvoka.*

6.5 Opozorilo za šibko baterijo otroške enote

- 1 Ko otroška enota deluje na baterije in so baterije šibke, starševska enota na to opozori na naslednji način:

- *V prvi vrstici polja za sporočila na zaslonu se prikaže besedilo "BABY UNIT" (Otroška enota).*
- *V drugi vrstici zaslona se prikaže sporočilo "Change batteries" (Zamenjajte baterije).*

- V prvih 3 minutah starševska enota zapiska vsakih 10 sekund. Po 3 minutah starševska enota zapiska vsako minuto.

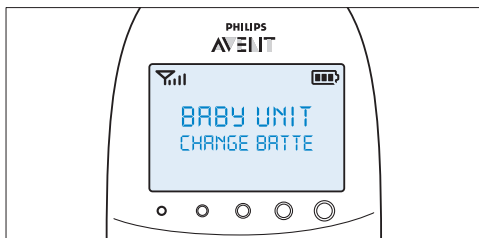

- 4 V prvih 3 minutah starševska enota zapiska vsakih 10 sekund. Nato zapiska vsako minuto.

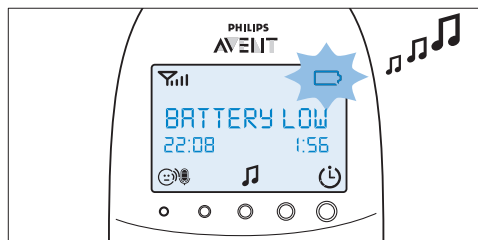

- 2 Če baterij ne zamenjate pravočasno, bo povezava z otroško enoto prekinjena.
 - V drugi vrstici polja za sporočila se izmenično prikazujeta sporočila "Not linked" (Ni povezave) in "Change batteries" (Zamenjajte baterije).

Opomba:

Če so hkrati šibke tako baterije starševske enote kot baterije otroške enote, se na zaslonu najprej prikaže sporočilo o šibkih baterijah starševske enote. Ko je starševska enota napolnjena, se na zaslonu starševske enote prikaže sporočilo o šibkih baterijah otroške enote.

6.6.2 Baterija je prazna

- 1 Če so akumulatorske baterije skoraj prazne, indikator stanja baterije hitro utripa rdeče.

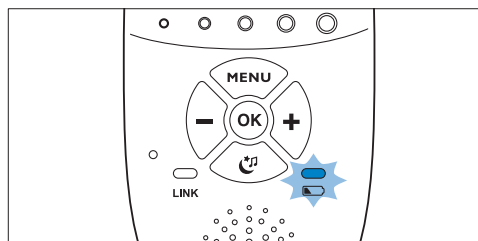

- 2 Če starševske enote ne priključite na napajanje, se v zaporedju zgodi naslednje:
 - 1 Povezava z otroško enoto je prekinjena.
 - 2 Zaslon se izklopi.
 - 3 Starševska enota se izklopi.

6.6 Indikatorji stanja baterije

Indikator stanja baterije in besedilna sporočila na zaslonu označujejo stanje napolnjenosti baterije.

6.6.1 Prazna baterija

Ko so akumulatorske baterije šibke, je preostali čas delovanja vsaj 30 minut, če otroška varuška deluje v običajnem načinu pri najvišjih nastavitvah.

- 1 Indikator stanja baterije na zaslonu je prazen in utripa.
- 2 Na zaslonu se prikaže sporočilo "BATTERY LOW" (Šibka baterija).
- 3 Indikator stanja baterije počasi utripa rdeče.

Opomba:

Če vklopite starševsko enoto, ko so njene akumulatorske baterije skoraj prazne, se vklopi zaslon. Preden se starševska enota izklopi, se na zaslonu za 2 sekundi prikaže sporočilo "BATTERY LOW" (šibka baterija).

6.6.3 Polnjenje

Vstavite manjši vtičav v polnilnik in priključite adapter v stensko vtičnico. Postavite starševsko enoto v polnilnik. Ko se starševska enota polni, se v zaporedju zgodi naslednje:

- 1 Za 4 sekunde se vklopi zaslon in na njem se za 2 sekundi prikaže besedilo "CHARGING" (Polnjenje).

- 2 Ko je starševska enota priključena na omrežno napajanje, indikator stanja baterije sveti zeleno.
- 3 Utripati začne prvi segment indikatorja stanja baterije, kar pomeni, da se akumulatorske baterije polnijo.

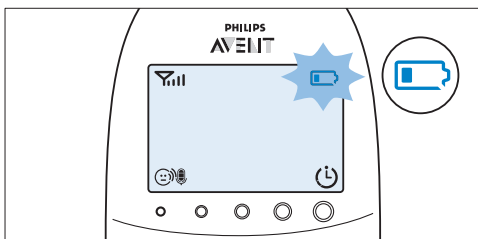

- 4 Ko so akumulatorske baterije napolnjene na več kot 30 % svoje zmogljivosti, začne utripati drugi segment indikatorja stanja baterije.

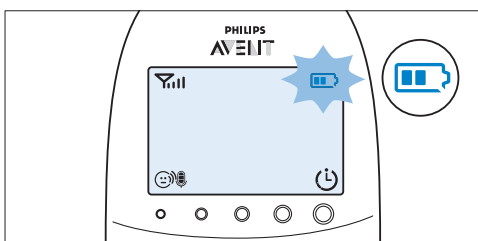

- 5 Ko so akumulatorske baterije napolnjene na več kot 50 % svoje zmogljivosti, začne utripati tretji segment indikatorja stanja baterije.

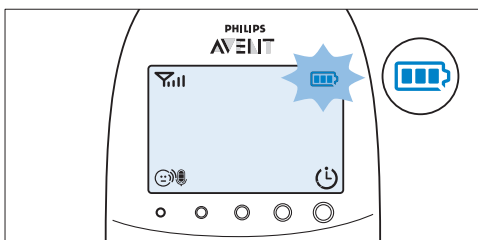

- 6 Ko so akumulatorske baterije polne, se zgodi naslednje:
 - Tretji segment indikatorja stanja baterije neha utripati.

- Za 4 sekunde se vklopi zaslon in na njem se prikaže sporočilo "BATTERY FULL" (Baterija je polna).

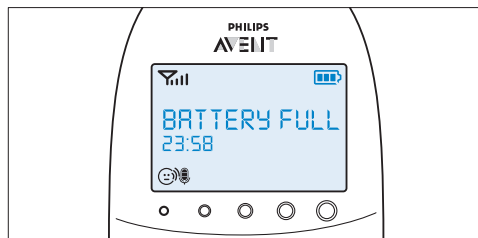

- 7 Starševsko enoto izklopite z omrežnega napajanja. Zdaj je pripravljena na brezžično uporabo.

Opomba:

Starševsko enoto lahko polnite, ko je izklopljena. V tem primeru je zaslon izklopljen. Indikator stanja baterije je vklopljen, vendar ne prikazuje stanja polnjenja. Indikator je vklopljen in sveti zeleno, dokler je starševska enota priključena na omrežno napajanje.

Opomba:

Če se akumulatorske baterije izpraznijo zelo hitro, se je njihova življenjska doba iztekla in jih morate zamenjati. Če želite naročiti nove akumulatorske baterije, si oglejte poglavje "Naročanje dodatne opreme".

6.7 Indikator moči signala

6.7.1 V načinu Smart Eco

Način Smart Eco je standardni način delovanja. V tem načinu je moč signala DECT odvisna od razdalje med otroško in starševsko enoto.

- Če ima indikator moči signala 4 črtice, je povezava med otroško in starševsko enoto odlična.
- Če ima indikator moči signala 1 črtico oziroma nima nobene, je signal iz otroške enote šibek oziroma ni na voljo. Za boljši signal približajte starševsko enoto otroški enoti.

6.7.2 V načinu Eco Max

V tem načinu je signal DECT iz otroške enote za starševsko enoto izklopljen.

- Če je signal DECT izklopljen, indikator moči signala nima nobene črtice, tudi če je starševska enota v dosegu otroške enote.
- Ko začne otroška enota oddajati signal DECT, ker otrok oddaja zvok, se zaslon vklopi in indikator moči signala prikaže kakovost povezave med otroško in starševsko enoto.
- Če želite več informacij o načinu Eco Max, si oglejte razdelek "Način Eco Max" v poglavju "Meni starševske enote".

6.8 Ponastavitev

Ta funkcija omogoča ponastavitev starševske in otroške enote na tovarniške nastavitve.

- 1 Izklopite enoto.
- 2 Pridržite gumb -.
- 3 Medtem ko držite gumb -, znova vklopite enoto.

6.8.1 Privzete nastavitve

Starševska enota

- Jezik: slovenščina
- Glasnost zvočnika: 3
- Občutljivost mikrofona: 3
- Nočni način: izklopljeno
- Temperaturno opozorilo: izklopljeno
- Opozorilo "Temperature low" (Nizka temperatura): 14 °C
- Opozorilo "Temperature high" (Visoka temperatura): 35 °C
- Temperaturna lestvica: Celzij
- Opozorilo na vlažnost: izklopljeno
- Način Eco Max: izklopljeno
- Časovnik za hranjenje: 2.00
- Časovnik za hranjenje: zaustavitev
- Vibracijsko opozorilo: izklopljeno
- Vibriranje pri opozorilu za jok: izklopljeno
- Ura: skrito
- Časovnik uspavanka: 15 min.
- Časovnik projektorja: 15 min.

Otroška enota

- Glasnost zvočnika: 4
- Nočna lučka: izklopljeno
- Projektor: izklopljeno
- Nastavitev nočne lučke: ročno
- Uspavanka: izklopljeno (izbrana 1. uspavanka)

7 Meni starševske enote

Vse funkcije, opisane v naslednjih razdelkih, je mogoče upravljati prek menija starševske enote.

7.1 Pomikanje po meniju

ⓘ Opomba:

Nekatere funkcije menija delujejo samo, če sta otroška enota in starševska enota povezani.

- 1 Za odpiranje menija pritisnite gumb MENU.

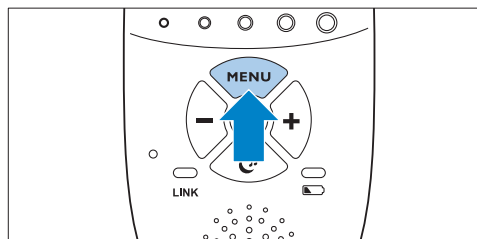

- Na zaslonu se prikaže prva možnost menija.

- 2 Uporabite gumb + za premik na naslednjo možnost ali gumb - za premik na prejšnjo možnost.

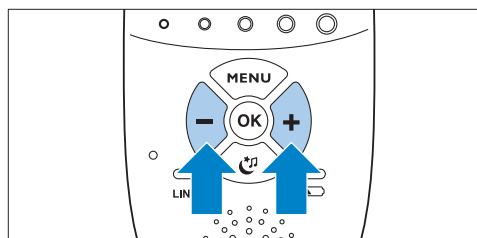

Opomba:

Puščica na zaslonu prikazuje smer, v katero se lahko premikate.

- 3** Za potrditev izbire pritisnite gumb OK.

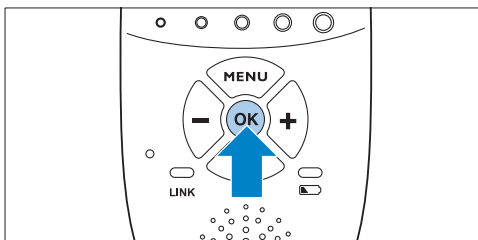

Opomba:

Pritisnite gumb MENU (Meni), če želite zapreti meni brez sprememb. Če dlje kot 20 sekund ne uporabite nobene možnosti menija, se samodejno zapre.

7.2 Občutljivost

Ta možnost v meniju starševske enote vam omogoča nastavitve občutljivosti mikrofona otroške enote. Občutljivost mikrofona določa, kako glasen zvok zaznava otroška enota. Otroka boste na primer želeli slišati jokati, ne pa tudi kramljati.

- 1** V meniju z gumboma + in - izberite "Sensitivity" (Občutljivost) in pritisnite OK, da potrdite.
- 2** Z gumboma + in - povečajte ali zmanjšajte občutljivost mikrofona. Prikaz občutljivosti na zaslonu ima štiri segmente.
- Če so vsi štirje segmenti polni, je občutljivost največja.

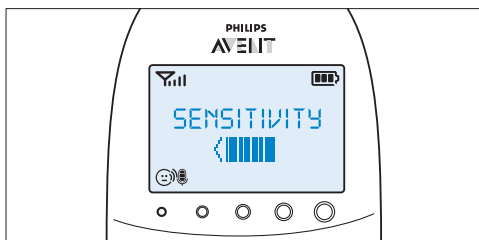

- Če so vsi segmenti prazni, je občutljivost najmanjša.

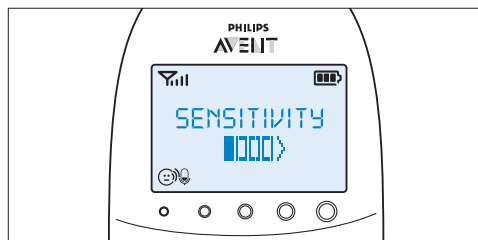

- 3** Pritisnite OK, da potrdite nastavitve.

7.2.1 Ravni in indikatorji občutljivosti

Raven	Ikona	Občutljivost	Opis
		najvišja	Slišite vse otrokove zvoke. Zvočnik otroške enote je nenehno vklopljen.
		visoka	Slišite vse zvoke od tihega kramljanja in glasnejše. Če otrok ne oddaja nobenega zvoka, je zvočnik starševske enote izklopljen.
		srednja	Slišite zvoke od nežnega joka in glasnejše. Če otrok oddaja nežne zvoke, se zvočnik starševske enote ne vklopi.
		nizka	Zvočnik starševske enote se vklopi samo, če otrok oddaja glasen zvok, na primer ko joka.

7.3 Način Eco Max

Ta otroška varuška ima način Smart Eco, ki samodejno zmanjša moč signala DECT iz otroške enote, ko se razdalja med starševsko in otroško enoto zmanjša. Z zmanjšanjem moči oddajanja signala pomaga varčevati z energijo.

Če želite prihraniti še več energije in izklopiti oddajanje signala, v meniju starševske enote vklopite način Eco Max. V tem načinu je signal DECT otroške enote izklopljen. Ko se otrok oglasi, se signal DECT otroške enote samodejno znova vklopi.

! Pozor:

Starševska enota v načinu Eco Max zvok otroka sprejema z zapoznitvijo. Ko otrok odda zvok, mora otroška enota najprej ponovno vklopiti oddajanje, preden pošlje signal starševski enoti.

7.3.1 Upoštevajte naslednje:

- Preden v meniju starševske enote izberete način Eco Max, poskrbite, da sta starševska in otroška enota v dosegu delovanja; oglejte si razdelek "Doseg delovanja" v poglavju "Uporaba otroške varuške". V načinu Eco Max ne prejmete signalov, če je starševska enota izven dosega otroške enote. Povezavo lahko preverite tako, da pritisnete katerikoli gumb na starševski enoti.
- Če se v starševsko enoto v načinu Eco Max ne oddaja signal iz otroške enote za starševsko enoto, so indikatorji glasnosti na starševski enoti izklopljeni. Indikatorji glasnosti se vklopijo, ko otroška enota začne znova oddajati signal, ker je otrok oddal glas, ki je višji od izbrane stopnje občutljivosti.
- Če želite, da otroška varuška deluje v načinu Eco Max, mora biti občutljivost nastavljena na stopnjo med 1 in 3. Če je občutljivost nastavljena na stopnjo 4, otroška enota v načinu Eco Max ne izklopi oddajanja signala.

7.3.2 Vklop načina Eco Max

- 1 V meniju z gumboma + in - izberite "Eco Max" in pritisnite OK, da potrdite.

- 2 Ko se na zaslonu izpiše "Turn On" (Vklop), pritisnite OK, da vklopite način Eco Max.
- 3 Na zaslonu se izpiše opozorilo "No alert if out of range, OK?" (Brez opozorila, ko je izven dosega. V redu?). Pritisnite OK, da potrdite.

⚠ Opomba:

Opozorilo se dvakrat izpiše na zaslonu. Če ne pritisnete gumba OK, starševska enota zapre meni in način Eco Max ostane izklopljen.

- *Na zaslonu utripa indikator načina Eco Max in indikator povezave počasi utripa zeleno.*

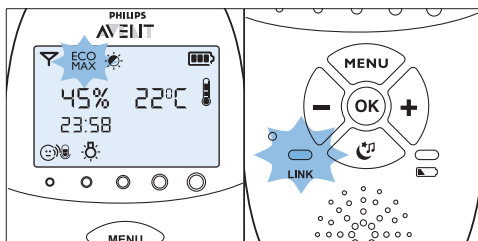

- *Ko se otrok oglasi in starševska enota prejme signal iz otroške enote, indikator povezave začne znova svetiti zeleno.*

7.3.3 Izklop načina Eco Max

- 1 Pritisnite gumb MENU (Meni).
- 2 Z gumboma + in - izberite "Eco Max" in pritisnite OK, da potrdite.
- 3 Z gumboma + in - izberite "Turn Off" (Izklop) in pritisnite OK, da potrdite.

7.4 Časovnik za hranjenje

Nastavite lahko časovnik za hranjenje, ki vas opozori, ko je čas, da nahranite otroka. Časovnik lahko nastavite od 1 minute do 23 ur in 59 minut.

7.4.1 Nastavitev in uporaba časovnika za hranjenje

- 1 V meniju z gumboma + in - izberite "Feed Timer" (Časovnik za hranjenje) in pritisnite OK, da potrdite.
- 2 Z gumboma + in - izberite "Set Timer" (Nastavi časovnik) in pritisnite OK, da nastavite časovnik.

- **Na zaslону začne utripati indikator ure.**
- 3 Nastavite uro in pritisnite OK, da potrdite.
 - **Na zaslону začne utripati indikator minut.**
 - 4 Nastavite minute in pritisnite OK, da potrdite.
 - 5 Z gumboma + in - izberite "xx:xx Start" (Začetek xx.xx). Pritisnite OK, da potrdite.
 - **Na zaslону se prikaže simbol časovnika.**
 - **Časovnik začne odštevati.**

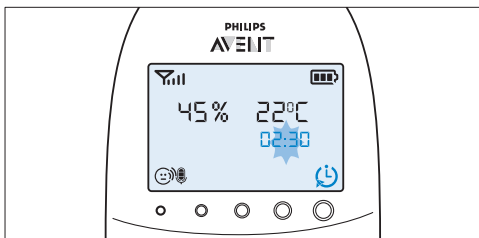

- 6 Ko časovnik pride do 00:00, se vklopi opozorilo časovnika za hranjenje, na zaslону pa utripa simbol časovnika in se izpiše sporočilo "TIMER END" (Konec časovnika).

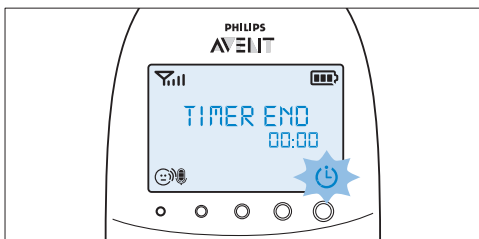

- 7 Pritisnite katerokoli tipko, da izklopite opozorilo. Če ne izklopite opozorila, se izklopi samodejno po 2 minutah.

7.4.2 Nastavitev opozorila časovnika za hranjenje

- 1 Po 5. koraku v razdelku "Nastavitev in uporaba časovnika za hranjenje" z gumboma + in - izberite "Timer Alert" (Opozorilo časovnika). Pritisnite OK, da potrdite.
- 2 Z gumboma + in - izberite eno od možnosti za opozorila. Na voljo so možnosti Samo zvok, Zvok in vibriranje in Samo vibriranje. Pritisnite OK, da potrdite.

- 3 Z gumboma + in - izberite "xx:xx Start" (Začetek xx.xx) in pritisnite OK, da vklopite funkcijo časovnika za hranjenje.
- 4 Ko se vklopi opozorilo časovnika za hranjenje, pritisnite katerokoli tipko, da izklopite časovnik za hranjenje in opozorilo časovnika za hranjenje.

7.4.3 Ponavljanje časovnika za hranjenje

- 1 Po 5. koraku v razdelku "Nastavitev in uporaba časovnika za hranjenje" ali po nastavitvi opozorila časovnika za hranjenje z gumboma + in - izberite "Timer repeat" (Ponavljanje časovnika). Pritisnite OK, da potrdite.
- 2 Izberite "Repeat ON" (Vključeno ponavljanje) ali "Repeat OFF" (Izklopljeno ponavljanje) in pritisnite OK, da potrdite.
- 3 Z gumboma + in - izberite "xx:xx Start" (Začetek xx.xx) in pritisnite OK, da vklopite funkcijo ponavljanja časovnika za hranjenje.
 - **Na zaslону se namesto običajnega simbola časovnika prikaže simbol vklapljenega ponavljanja časovnika.**

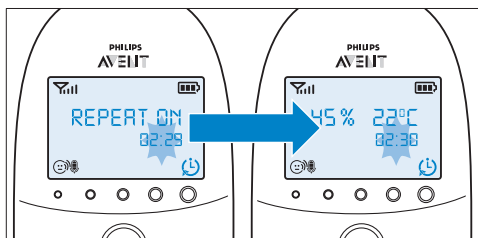

- 4 Če pritisnete katerokoli tipko za izklop opozorila časovnika za hranjenje ali če se opozorilo po 2 minutah samodejno izklopi, časovnik za hranjenje spet začne odštevati.

7.4.4 Izklop časovnika

- 1 Pritisnite gumb za meni in izberite "Feed Timer" (Časovnik za hranjenje).
- 2 Z gumboma + in - izberite "Stop & Reset" (Izklopi in ponastavi) in pritisnite OK, da potrdite.

7.5 Temperatura

Otrok najudobneje spi pri temperaturi med 16 °C in 20 °C. Nastavite lahko spodnjo in zgornjo mejno temperaturo ter opozorilo, ki vas opozori, da je temperatura zunaj nastavljenih mejnih vrednosti.

- 1** V meniju z gumboma + in - izberite "Temperature" (Temperatura) in pritisnite OK, da potrdite.
- 2** Z gumboma + in - izberite "Temp Range" (Temperaturni razpon) in pritisnite OK, da potrdite.
 - **Na zaslону začne utripati indikator najnižje temperature.**
- 3** Z gumboma + in - nastavite spodnjo mejno temperaturo med 10 °C in 19 °C. Pritisnite OK, da potrdite.
 - **Na zaslону začne utripati indikator najvišje temperature.**
- 4** Z gumboma + in - nastavite zgornjo mejno temperaturo med 22 °C in 37 °C. Pritisnite OK, da potrdite.
- 5** Z gumboma + in - izberite "Alert" (Opozorilo). Pritisnite OK, da potrdite in da nastavite možnosti za temperaturno opozorilo.
- 6** Z gumboma + in - izberite eno od možnosti za opozorila. Na voljo so možnosti Samo zvok, Zvok in vibriranje, Samo vibriranje in Samo prikaz. Pritisnite OK, da potrdite.
 - **Ko potrdite izbiro možnosti za opozorilo, se na zaslону prikaže simbol temperaturnega opozorila.**
- 7** Z gumboma + in - izberite "Temp scale" (Temperaturna lestvica). Pritisnite OK, da potrdite in da nastavite temperaturno lestvico.
- 8** Izberite "Celsius" (Celzij) ali "Fahrenheit" in pritisnite OK, da potrdite.
 - **Na zaslону je prikazana temperatura v nastavljeni lestvici. Če je temperatura znotraj nastavljenega razpona, ima simbol temperaturnega opozorila dva segmenta.**

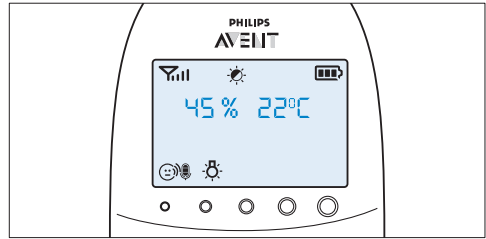

- **Če je temperatura pod nastavljenim razponom, ima simbol temperaturnega opozorila na zaslону samo en segment in utripa. Na zaslону se prikaže sporočilo "TOO COLD" (Prehladno).**

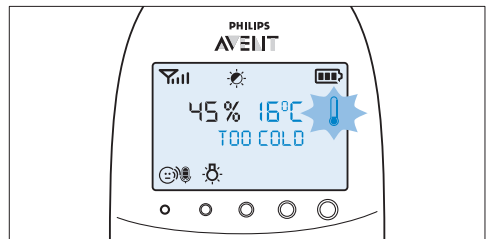

- **Če je temperatura nad nastavljenim razponom, ima simbol temperaturnega opozorila na zaslону tri segmente in utripa. Na zaslону se prikaže sporočilo "TOO HOT" (Prevroče).**

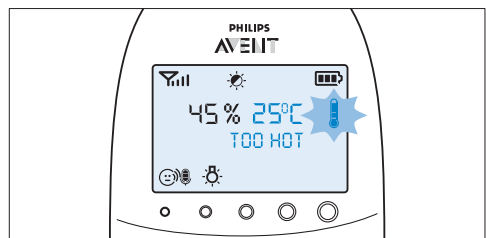

7.6 Vlažnost

Optimalna stopnja vlažnosti je med 40 % in 60 %. Vzdrževanje ustrezne stopnje vlažnosti preprečuje draženje sluznice, suho in srbečo kožo, razpokane ustnice ter suho in vneto grlo otroka. Če otrokova sluznica ne deluje optimalno, ga ne more primerno zaščititi pred različnimi

vrstami mikrobov. S tem se poveča možnost, da se otrok prehladi ali zboli za gripo, prav tako pa se zmanjša njegova odpornost na okužbe s plesnimi in bakterijami. Nastavite lahko območje vlažnosti in opozorilo, ki vas opozori, če je vlažnost izven nastavljenega območja.

- 1 V meniju z gumboma + in - izberite "Humidity" (Vlažnost) in pritisnite OK, da potrdite.
- 2 Z gumboma + in - izberite "Hum Range" (Območje vlažnosti) in pritisnite OK, da potrdite.
 - **Na zaslonu začne utripati indikator najnižje vlažnosti.**
- 3 Z gumboma + in - nastavite najvišje območje vlažnosti med 20 % in 50 %. Pritisnite OK, da potrdite.
 - **Na zaslonu začne utripati indikator najvišje vlažnosti.**
- 4 Z gumboma + in - nastavite najnižje območje vlažnosti med 51 % in 70 %. Pritisnite OK, da potrdite.
- 5 Z gumboma + in - izberite "Alert" (Opozorilo). Pritisnite OK, da potrdite in da nastavite možnosti za opozorilo na vlažnost.
- 6 Z gumboma + in - izberite eno od možnosti za opozorila. Na voljo so možnosti Samo zvok, Zvok in vibriranje, Samo vibriranje in Samo prikaz. Pritisnite OK, da potrdite.
 - **Ko potrdite izbiro možnosti za opozorilo, se na zaslonu prikaže simbol opozorila na vlažnost.**

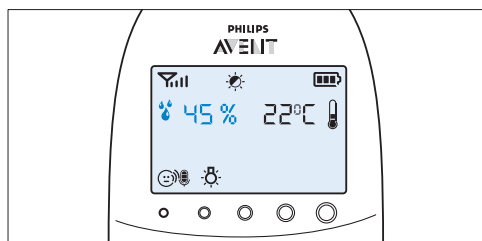

- Če je vlažnost nižja od nastavljenega območja, na zaslonu utripata simbol opozorila na vlažnost in izmerjena vlažnost. Prikaže se tudi sporočilo "TOO DRY" (Preveč suho).

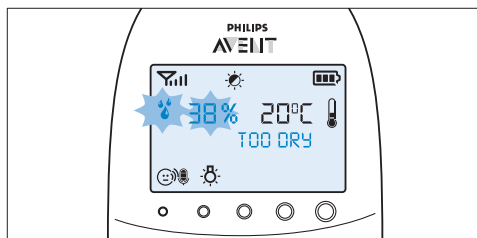

- Če je vlažnost višja od nastavljenega območja, na zaslonu utripata simbol opozorila na vlažnost in izmerjena vlažnost. Prikaže se tudi sporočilo "TOO HUMID" (Preveč vlažno).

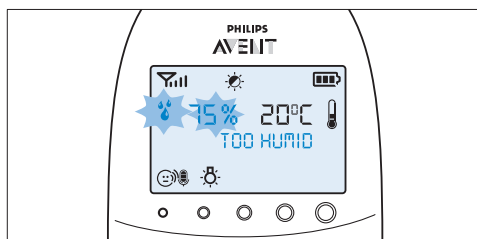

7.7 Opozorilo za jok

Nastavite lahko opozorilo za jok, ki vas opozori, da otrok joka.

- 1 V meniju z gumboma + in - izberite "Cry Alert" (Opozorilo za jok) in pritisnite OK, da potrdite.
- 2 Z gumboma + in - izberite "Vibration ON" (Vibriranje vklopljeno). Pritisnite OK, da potrdite.
 - **Na zaslonu se prikaže indikator opozorila za jok.**

- *Opozorilo za jok se sproži, ko je zvok v otroški sobi dovolj glasen, da se vklopi indikator za četrto stopnjo zvoka. Starševska enota vibrira, na zaslonu pa se za 4 sekunde prikaže sporočilo “Cry alert” (Opozorilo za jok). Opozorilo za jok se ponavlja vsakih 8 sekund, dokler se glasnost zvok ne zniža toliko, da izklopi opozorilo za jok.*

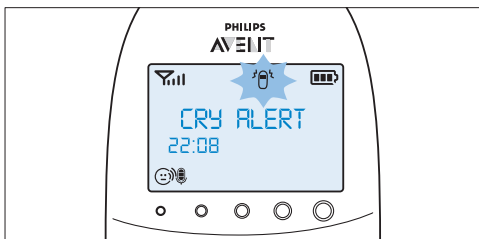

- 3 Če želite izklopiti opozorilo za jok, z gumboma + in - v meniju izberite “Cry Alert” (Opozorilo za jok) in nato “Vibration OFF” (Vibriranje izklopljeno).

7.8 Ura

Ura je privzeto skrita. V meniju starševske enote lahko nastavite, da je ura prikazana, in jo tudi nastavite.

- 1 V meniju z gumboma + in - izberite “Set clock” (Nastavitev ure) in pritisnite OK, da potrdite.
- 2 Z gumbom + ali - izberite “Show Time” (Pokaži čas) in pritisnite OK, da potrdite.
- 3 Z gumboma + in - izberite “Set the time” (Nastavitev časa). Pritisnite OK, da potrdite in da nastavite uro.

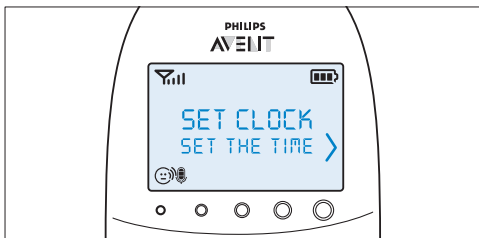

- *Na zaslonu začne utripati indikator ure.*
- 4 Nastavite uro in pritisnite OK, da potrdite.
 - 5 Nastavite minute in pritisnite OK, da potrdite.
 - *Čas se v polju za sporočila na zaslonu prikazuje izmenično z drugimi indikatorji.*

7.9 Jezik

S to možnostjo menija lahko spremenite nastavljeni jezik.

- 1 V meniju z gumboma + in - izberite “Set language” (Nastavitev jezika) in pritisnite OK, da potrdite.



- 2 Z gumboma + in - izberite svoj jezik in pritisnite OK, da potrdite.

⚠ Opomba:

Pri prvem vklopu starševske enote in po ponastavitvi se ta možnost samodejno prikaže na zaslonu.

7.10 Zaklepanje tipk

Vklopite lahko zaklepanje tipk, da preprečite nenamerno pritisnjanje gumbov med prenašanjem starševske enote.

- 1 Če želite vklopiti zaklepanje tipk, pritisnite OK.

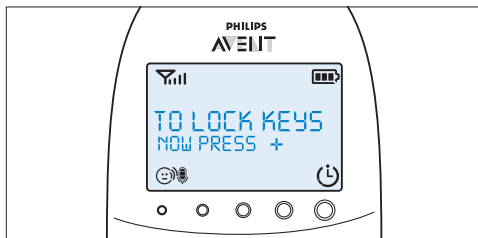

- 2 V 2 sekundah pritisnite gumb +.

Opomba:

Če v 2 sekundah ne pritisnete gumba +, navodila ostanejo prikazana na zaslonu.

- **Ko pritisnete gumb +, se na zaslonu namesto indikatorjev temperature in vlažnosti prikaže sporočilo “Keys locked” (Tipke so zaklenjene).**

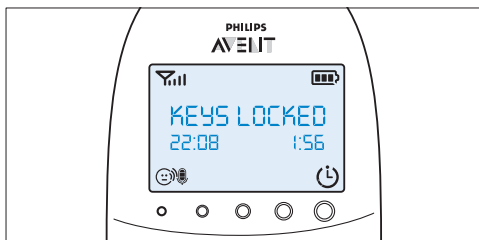

- 3** Če želite izklopiti zaklepanje tipk, pritisnite OK. Ko se na zaslonu prikažejo navodila, v 2 sekundah pritisnite gumb +.

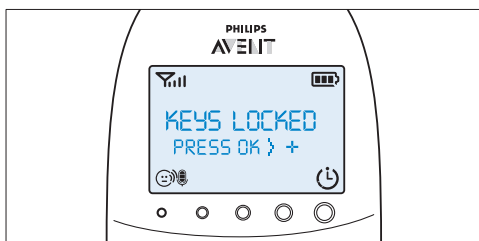

7.10.1 Opombe

- Če pritisnete gumb, ki ni OK, ko je zaklepanje tipk vklopljeno, se vklopi zaslon, v drugi vrstici na zaslonu pa so navodila, kako izklopiti zaklepanje tipk.
- Če pritisnete gumb OK, ko je zaklepanje tipk vklopljeno, se v drugi vrstici na zaslonu prikaže drugi korak, ki ga morate izvesti za odklepanje gumbov.
- Če je vklopljeno zaklepanje tipk, lahko pozivanje in opozorilo časovnika za hranjenje izklopite tako, da pritisnete OK. V tem primeru ostane zaklepanje tipk vklopljeno.
- Če se vklopi opozorilo za jok, temperaturno opozorilo ali opozorilo na vlažnost, ko je vklopljeno zaklepanje tipk, najprej izklopite zaklepanje tipk in nato prek menija izklopite opozorilo za jok ali temperaturno opozorilo.

8 Ovratni pašček

Otroški varuški je priložen priročen ovratni pašček, ki omogoča, da nosite starševsko enoto s sabo.

8.0.1 Namestitev ovratnega paščka

- 1** Končno zanko ovratnega paščka vstavite skozi odprtino na vrhu starševske enote.

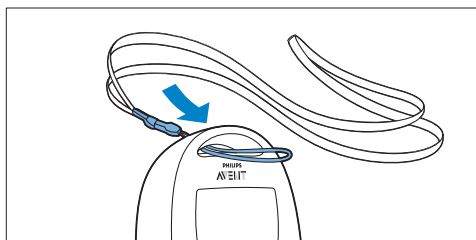

- 2** Ovratni pašček vstavite skozi končno zanko in gaategnite.

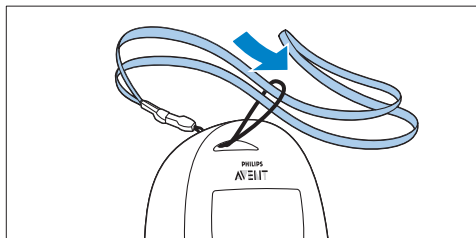

8.0.2 Odstranitev ovratnega paščka

- 1** Ovratni pašček vstavite skozi končno zanko.
- 2** Izvlčite končno zanko iz odprtine na vrhu starševske enote.

9 Čiščenje in vzdrževanje

Opozorilo:

Starševske in otroške enote ter polnilnika starševske enote ne potaplajte v vodo in jih ne čistite pod tekočo vodo.

Opozorilo:

Ne uporabljajte čistilnega razpršila ali tekočih čistil.

- 1** Otroško enoto in polnilnik izklopite iz električnega omrežja.
- 2** Starševsko in otroško enoto ter polnilnik čistite s suho krpo.
- 3** Adapterje očistite s suho krpo.

10 Shranjevanje

Če otroške varuške nekaj časa ne boste uporabljali, naredite naslednje:

- Iz otroške enote odstranite baterije za enkratno uporabo.
- Iz starševske enote odstranite akumulatorske baterije.
- Starševsko enoto, otroško enoto in adapterje hranite na hladnem in suhem mestu.

11 Naročanje dodatne opreme

Dodatno opremo ali nadomestne dele lahko kupite na spletnem mestu **www.shop.philips.com/service** ali pri Philipsovem prodajalcu. Obrnete se lahko tudi na Philipsov center za pomoč uporabnikom v svoji državi (kontaktne podatke si oglejte na mednarodnem garancijskem listu). Če v vaši državi ni takšnega centra, se obrnite na lokalnega Philipsovega prodajalca ali serviserja.

12 Garancija in podpora

Če potrebujete informacije ali podporo, obiščite Philipsovo spletno stran na naslovu **www.philips.com/support** ali pa se obrnite na Philipsov center za pomoč uporabnikom v svoji državi (kontaktne podatke si oglejte na mednarodnem garancijskem listu). Če v vaši državi ni takšnega centra, se obrnite na lokalnega Philipsovega prodajalca ali Philipsov servisni center.

13 Pogosta vprašanja

V tem poglavju so navedena pogosta vprašanja o aparatu. Če ne najdete odgovora na svoje vprašanje, si oglejte več odgovorov na pogosta vprašanja na spletnem mestu www.philips.com/support ali se obrnite na center za pomoč uporabnikom v svoji državi.

Kaj je način Eco Max? Kako ta način pomaga okolju?

- Način Eco Max je bil razvit za to, da bi otroška varuška porabila manj energije. Če otroka nadzorujete z manjše razdalje, lahko vklopite način Eco Max. Tako bo vaša otroška varuška porabila manj energije, zaradi česar je okolju prijaznejša.

Zakaj indikator vklopa na otroški enoti in indikator povezave na starševski enoti ne zasvetita, ko na enotah pritisnem gumb za vklop/izklop?

- Morda sta akumulatorski bateriji starševske enote prazni in starševska enota ni priključena na električno omrežje. Vstavite majhen vtikač aparata v starševsko enoto in adapter v omrežno vtičnico. Nato pritisnite gumb za vklop/izklop, da vzpostavite povezavo z otroško enoto.
- Morda so baterije, ki jih ni mogoče polniti, otroške enote prazne in otroška enota ni priključena na omrežno napajanje. Zamenjajte baterije, ki jih ni mogoče polniti, oziroma otroško enoto priključite na omrežno napajanje. Nato pritisnite gumb za vklop/izklop, da vzpostavite povezavo s starševsko enoto.
- Če indikator povezave na starševski enoti še vedno ne začne utripati rdeče, s ponastavitveno funkcijo ponastavite enoti na privzete nastavitve.

Zakaj indikator povezave na starševski enoti neprekinjeno utripa rdeče in je na zaslonu prikazano sporočilo "NOT LINKED" (Ni povezave) ali "I AM LINKING" (Povezujem)?

- Starševska in otroška enota sta morda predaleč narazen. Starševsko enoto postavite bližje otroški enoti.
- Otroška enota je mogoča izklopljena. Vključite otroško enoto.

Zakaj indikator stanja baterije na otroški enoti utripa rdeče?

- Baterije, ki jih ni mogoče polniti, otroške enote so izpraznjene. Baterije zamenjajte ali otroško enoto priključite na napajanje (oglejte si poglavje "Priprava pred uporabo").

Zakaj starševska enota piska?

- Če starševska enota piska, ko indikator povezave neprekinjeno utripa rdeče in je na zaslonu prikazano sporočilo "NOT LINKED" (Ni povezave) ali "I AM LINKING" (Povezujem), je povezava z otroško enoto prekinjena. Starševsko enoto postavite bližje otroški enoti ali vključite otroško enoto, če je bila izklopljena.

- Če starševska enota piska in je simbol baterije na zaslonu prazen, so akumulatorske baterije starševske enote skoraj prazne. Ponovno napolnite baterije.
- Če ste na starševski enoti nastavili razpon sobne temperature in je temperaturno opozorilo vklopljeno, starševska enota zapiska, ko temperatura pade pod nastavljeno spodnjo mejno temperaturo ali ko se temperatura dvigne nad nastavljeno zgornjo mejno temperaturo.
- Če ste na starševski enoti nastavili območje vlažnosti in je opozorilo na vlažnost vklopljeno, starševska enota zapiska, ko vlažnost pade pod nastavljeno najnižje območje vlažnosti ali ko se vlažnost dvigne nad nastavljeno najvišje območje vlažnosti.
- Otroška enota je mogoča izklopljena. Vključite otroško enoto.

Zakaj aparat oddaja predirljiv zvok?

- Enoti sta si morda preblizu. Starševska in otroška enota naj bosta najmanj 1 meter narazen.
- Glasnost starševske enote je morda previsoka. Znižajte glasnost starševske enote.

Zakaj ni slišati zvoka / zakaj ni slišati otroškega joka?

- Glasnost starševske enote je morda prenizka ali izklopljena. Zvišajte glasnost starševske enote.
- Stopnja občutljivosti mikrofona na otroški enoti je morda prenizka. V meniju na starševski enoti občutljivost mikrofona nastavite na višjo stopnjo.
- Starševska in otroška enota sta morda predaleč narazen. Zmanjšajte razdaljo med njima.

Zakaj se starševska enota prehitro odziva na ostale zvoke?

- Otroška enota poleg otroka zaznava tudi druge zvoke. Otroško enoto postavite bližje otroku (vendar ne bližje od 1 metra).
- Stopnja občutljivosti mikrofona na otroški enoti je morda previsoka. V meniju na starševski enoti znižajte stopnjo občutljivosti mikrofona.

Zakaj se starševska enota prepočasi odziva na otroške glasove?

- Stopnja občutljivosti mikrofona na otroški enoti je morda prenizka. V meniju na starševski enoti povišajte stopnjo občutljivosti mikrofona na otroški enoti.
- Vklapljen je način Eco Max in otroška enota vklopi signal DECT samo, ko se otrok oglasi. Izklopite način Eco Max, da bo otroška enota neprekinjeno oddajala signal DECT in da se bo starševska enota hitreje odzivala na glasove vašega otroka.

Zakaj se baterije za enkratno uporabo na otroški enoti tako hitro izpraznijo?

- Stopnja občutljivosti mikrofona na otroški enoti je morda previsoka, kar povzroči pogostejše oddajanje otroške enote. V meniju na starševski enoti znižajte stopnjo občutljivosti mikrofona.
- Glasnost na otroški enoti je morda previsoka, kar povzroča veliko porabo električne energije. Znižajte glasnost na otroški enoti.
- Morda ste nastavili zgornjo mejno temperaturo, ki je nižja od dejanske sobne temperature, ali spodnjo mejno temperaturo, ki je višja od dejanske sobne temperature. Otroška enota še naprej pošilja podatke starševski enoti in zato porabi več energije. Zato se baterije otroške enote za enkratno uporabo hitro izpraznijo.
- Morda ste nastavili najvišje območje vlažnosti, ki je nižje od dejanske stopnje vlažnosti, ali najnižje območje vlažnosti, ki je višje od dejanske vlažnosti v prostoru. Otroška enota še naprej pošilja podatke starševski enoti in zato porabi več energije. Zato se baterije otroške enote za enkratno uporabo hitro izpraznijo.
- Morda ste vklopili nočno lučko. Če jo uporabljate, vam svetujemo, da otroško enoto priključite na omrežno napajanje.

Zakaj se starševska enota polni dlje kot 10 ur?

- Starševska enota je med polnjenjem morda vklopljena. Med polnjenjem jo izklopite.

Navedeni doseg delovanja otroške varuške je 330 metrov. Zakaj je doseg moje otroške varuške veliko manjši?

- Navedeni obseg velja samo na prostem. V zaprtih prostorih je obseg delovanja omejen s številom in vrsto sten in/ali stropov. V zaprtih prostorih je obseg delovanja do 50 metrov.

Zakaj se povezava občasno prekine? Zakaj prihaja do motenj zvoka?

- Otroška in starševska enota sta morda blizu zunanjih omejitev obseg delovanja. Poskusite v drugem prostoru ali zmanjšajte razdaljo med enotama. Vzpostavitev povezave med enotama traja približno 30 sekund.
- Enoto ste morda postavili ob oddajnik ali drugi aparat DECT, kot je telefon DECT ali druga otroška varuška s frekvenco 1,8 GHz/1,9 GHz. Prestavite jo stran od drugih aparatov, da se povezava znova vzpostavi.

Kaj se zgodi v primeru izpada električne energije?

- Če je starševska enota zadostno napolnjena, bo delovala tudi v primeru izpada napajanja. Če so v otroški enoti baterije, bo delovala tudi v primeru izpada napajanja.

Je moja otroška varuška varna pred prisluškovanjem in motnjami?

- Tehnologija DECT v otroški varuški zagotavlja delovanje brez motenj zaradi drugih naprav in varnost pred prisluškovanjem.

Čas delovanja starševske enote bi moral biti do 18 ur. Zakaj je čas delovanja moje starševske enote krajši?

- Po prvem polnjenju starševske enote je čas delovanja krajši od 18 ur. Akumulatorske baterije dosežejo največjo učinkovitost šele po najmanj štirikratnem polnjenju in praznjenju.
- Glasnost na starševski enoti je morda previsoka, kar povzroča veliko porabo električne energije. Znižajte glasnost starševske enote.

- Stopnja občutljivosti mikrofona na otroški enoti je morda previsoka, kar povzroča veliko porabo električne energije starševske enote. V meniju na starševski enoti znižajte stopnjo občutljivosti mikrofona.

Zakaj traja nekaj časa, da se na zaslonu prikaže indikator stanja baterije, ko začnem polniti izklopljeno starševsko enoto?

- To je normalno. Starševska enota potrebuje nekaj sekund, da se prebudi, ko jo priklopite na omrežno napajanje, medtem ko je izklopljena. Ko priklopite starševsko enoto, mora najprej zaznati, da se polni, in izmeriti stopnjo napolnjenosti baterije, preden se lahko prikaže indikator stanja baterije.

Zakaj se akumulatorske baterije starševske enote tako hitro izpraznijo?

- Življenjska doba akumulatorskih baterij se je iztekla, zato jih morate zamenjati. Če želite naročiti nove akumulatorske baterije, si oglejte poglavje "Naročanje dodatne opreme".

Sadržaj

7.8	Sat	421
7.9	Jezik	422
7.10	Zaključavanje tastera	422

1	Uvod	400
----------	-------------	------------

2	Pregled	401
----------	----------------	------------

3	Pre upotrebe	401
----------	---------------------	------------

3.1	Jedinica za bebu	401
-----	------------------	-----

3.2	Roditeljska jedinica	403
-----	----------------------	-----

4	Upotreba baby monitora	404
----------	-------------------------------	------------

4.1	Postavljanje baby monitora	404
-----	----------------------------	-----

4.2	Povezivanje roditeljske jedinice i jedinice za bebu	404
-----	---	-----

5	Funkcije i indikatori na jedinici za bebu	406
----------	--	------------

5.1	Noćno svetlo	406
-----	--------------	-----

5.2	Funkcija uspavanke	406
-----	--------------------	-----

5.3	Projektor	407
-----	-----------	-----

5.4	Pronalaženje roditeljske jedinice	407
-----	-----------------------------------	-----

5.5	Indikator statusa baterije	408
-----	----------------------------	-----

6	Funkcije i indikatori na roditeljskoj jedinici	408
----------	---	------------

6.1	Meni za umirivanje	408
-----	--------------------	-----

6.2	Jačina zvuka	411
-----	--------------	-----

6.3	Funkcija pričanja	412
-----	-------------------	-----

6.4	Režim za noćno zatamnivanje	413
-----	-----------------------------	-----

6.5	Upozorenje o istrošenosti baterije jedinice za bebu	413
-----	---	-----

6.6	Indikatori statusa baterije	413
-----	-----------------------------	-----

6.7	Indikator snage signala	415
-----	-------------------------	-----

6.8	Resetovanje	415
-----	-------------	-----

7	Meni roditeljske jedinice	416
----------	----------------------------------	------------

7.1	Kretanje kroz meni	416
-----	--------------------	-----

7.2	Osetljivost	416
-----	-------------	-----

7.3	Eco Max režim	417
-----	---------------	-----

7.4	Tajmer za hranjenje	418
-----	---------------------	-----

7.5	Temperatura	419
-----	-------------	-----

7.6	Vlažnost	420
-----	----------	-----

7.7	Alarm za plakanje	421
-----	-------------------	-----

8	Traka za nošenje oko vrata	423
----------	-----------------------------------	------------

9	Čišćenje i održavanje	423
----------	------------------------------	------------

10	Odlaganje	424
-----------	------------------	------------

11	Naručivanje dodataka	424
-----------	-----------------------------	------------

12	Garancija i podrška	424
-----------	----------------------------	------------

13	Najčešća pitanja	424
-----------	-------------------------	------------

1 Uvod

Čestitamo na kupovini i dobro došli u Philips AVENT! Da biste na najbolji način iskoristili podršku koju nudi kompanija Philips AVENT, registrujte proizvod na adresi www.philips.com/welcome.

Cilj kompanije Philips AVENT je proizvodnja pouzdanih aparata koji roditeljima mogu da pruže potrebnu sigurnost. Ovaj Philips AVENT baby monitor pruža celodnevnu podršku tako što garantuje da ćete uvek jasno čuti bebu bez ometajućih šumova. DECT tehnologija garantuje da neće biti smetnji i pruža kristalno jasan signal između jedinice za bebu i roditeljske jedinice. Senzor za temperaturu omogućava vam pratite temperaturu u bebinoj sobi i nudi personalizovane postavke koje pomažu u održavanju bebine sobe ugodnom.

Ovaj baby monitor ima jedinicu za bebu sa projektorom i roditeljsku jedinicu sa specijalnim ekranom za umirivanje koji omogućava daljinsko upravljanje opcijama za umirivanje (noćno svetlo, uspavanke i projektor) na jedinici za bebu.

2 Pregled

• I Ekran

- 1 Indikator snage signala
- 2 Eco Max indikator
- 3 Simbol režima za noćno zatamnivanje
- 4 Indikator alarma za plakanje
- 5 Simbol isključenog zvuka
- 6 Indikator statusa baterije
- 7 Simbol upozorenja za vlažnost
- 8 Strelica za navigaciju
- 9 Simbol temperature
- 10 Polje za poruke
- 11 Indikator osetljivosti mikrofona
- 12 Simbol noćnog svetla
- 13 Simbol uspavanke
- 14 Simbol projektora
- 15 Simbol tajmera ili ponavljanja tajmera

• II Roditeljska jedinica

- 1 Dugme za uključivanje/isključivanje
- 2 Dugme TALK (Pričanje)
- 3 Dugme režima za noćno zatamnivanje
- 4 Dugme - za pomeranje unazad
- 5 Mikrofon
- 6 Indikator veze
- 7 Displej
- 8 Svetla za nivo zvuka
- 9 Dugme MENU (Meni)
- 10 Dugme + za pomeranje unapred
- 11 Indikator statusa baterije
- 12 Dugme OK
- 13 Dugme za umirivanje
- 14 Drška/otvor za postavljanje trake za nošenje oko vrata
- 15 Odeljak za punjive baterije
- 16 Poklopac odeljka za punjive baterije
- 17 Kontakti za punjenje
- 18 Punjive baterije
- 19 Traka za nošenje oko vrata
- 20 Utičnica za mali utikač adaptera
- 21 Punjač
- 22 Mali utikač adaptera
- 23 Adapter

• III Jedinica za bebu

- 1 Projektor
- 2 Noćno svetlo
- 3 Dugme FIND (Pronađi)
- 4 Mikrofon
- 5 Dugme za uključivanje/isključivanje projektora
- 6 Dugme za sledeću uspavanku
- 7 Dugme za reprodukciju/zaustavljanje uspavanke
- 8 Dugme za smanjivanje jačine zvuka
- 9 Indikator napajanja
- 10 Dugme za uključivanje/isključivanje
- 11 Indikator statusa baterije
- 12 Dugme za uključivanje/isključivanje noćnog svetla
- 13 Dugme za povećavanje jačine zvuka
- 14 Senzor vlažnosti
- 15 Senzor za temperaturu
- 16 Zvučnik
- 17 Priključak za audio uređaj
- 18 Utičnica za mali utikač adaptera
- 19 Odeljak za nepunjive baterije
- 20 Poklopac odeljka za nepunjive baterije
- 21 Mali utikač adaptera
- 22 Adapter
- 23 AUX kabl

3 Pre upotrebe

VAŽNO: Pažljivo pročitajte bezbednosna uputstva pre upotrebe baby monitora i sačuvajte ih za buduću upotrebu.

3.1 Jedinica za bebu

Jedinicu za bebu koristite kada je povezana na električnu mrežu. Da biste obezbedili automatsko rezervno napajanje u slučaju nestanka struje, preporučujemo vam da ubacite nepunjive baterije.

3.1.1 Napajanje sa električne mreže

- 1 Uključite adapter u zidnu utičnicu i priključite mali utikač u jedinicu za bebu.

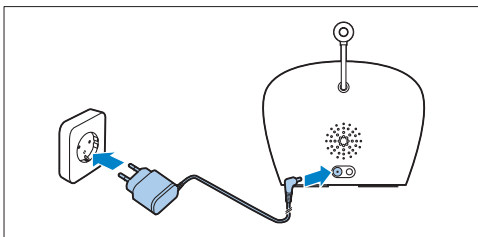

3.1.2 Ubacivanje nepunjivih baterija

U slučaju nestanka struje, jedinica za bebu može da se napaja pomoću četiri alkalne R6 AA baterije od 1,5 V (ne isporučuju se u kompletu). Nemojte da koristite punjive baterije. Jedinica za bebu nema funkciju punjenja, a punjive baterije se polako prazne kada se ne koriste.

Upozorenje:

Isključite jedinicu za bebu iz struje i vodite računa da vam ruke i jedinica budu suvi kada stavljate nepunjive baterije.

Napomena:

Savetujemo vam da jedinica za bebu bude priključena na električnu mrežu, pošto ima ograničeno vreme rada kada se napaja pomoću nepunjivih alkalnih baterija. Vreme rada je 24 sata kada se koriste nepunjive baterije.

- 1 Gurnite bravicu da biste oslobodili poklopac odeljka za nepunjive baterije, a zatim skinite poklopac.

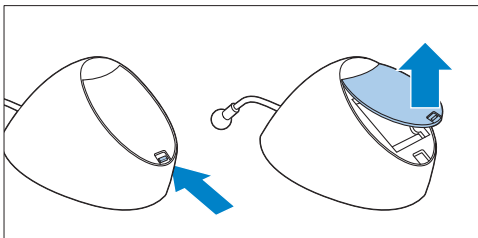

- 2 Umetnite četiri nepunjive baterije.

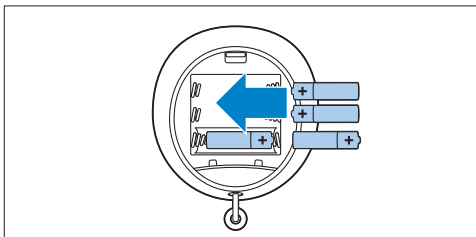

Napomena:

Vodite računa da + i - polovi baterija budu okrenuti u pravom smeru.

- 3 Da biste vratili poklopac na mesto, prvo jezičke umetnite u otvore na obodu odeljka za nepunjive baterije.

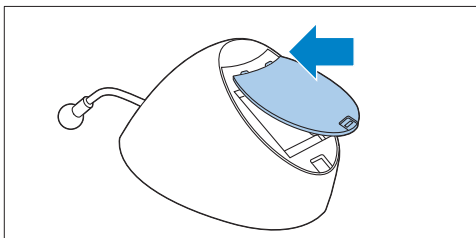

- 4 Zatim gurnite bravicu nadole dok se bravica ne zatvori uz „klik“.

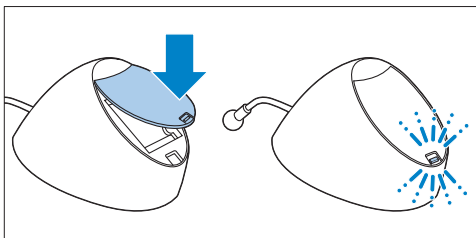

3.2 Roditeljska jedinica

Roditeljska jedinica se napaja pomoću dve punjive baterije koje se isporučuju sa baby monitorom.

3.2.1 Stavljanje punjivih baterija

- 1 Otvorite poklopac odeljka za punjive baterije na roditeljskoj jedinici.

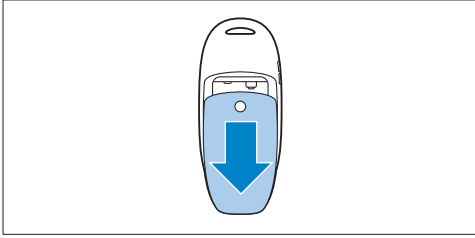

- 2 Stavite punjive baterije.

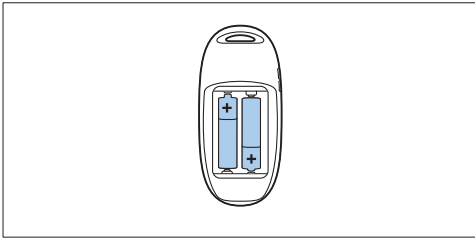

Napomena:

Pazite da su + i - polovi baterija budu pravilno usmereni.

- 3 Vratite na mesto poklopac odeljka za punjive baterije na roditeljskoj jedinici. Gurnite ga na mesto dok se ne fiksira uz „klik“.

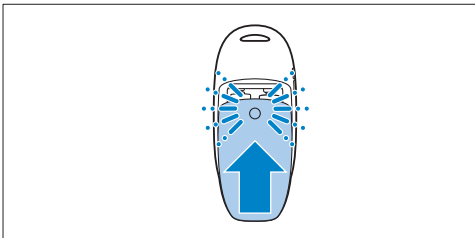

3.2.2 Punjenje baterija roditeljske jedinice

Napunite baterije roditeljske jedinice pre prve upotrebe ili kada indikator na njoj ukaže na to da su baterije skoro ispražnjene.

Važno: Baterije roditeljske jedinice morate da punite punih 10 sati kako biste dobili vreme bežičnog rada od 18 sati.

- 1 Priključite mali utikač adaptera u utikač sa zadnje strane punjača. Uključite adapter u zidnu utičnicu.

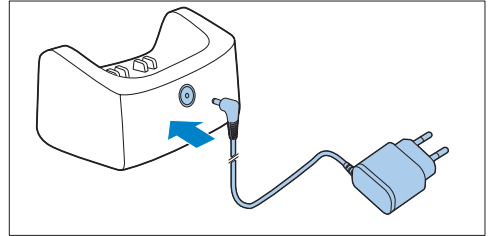

- 2 Postavite roditeljsku jedinicu u punjač.

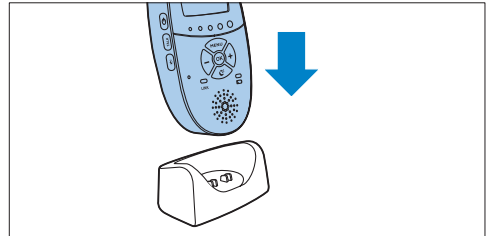

- Ekran će se uključiti i indikatori statusa baterije će pokazati da se baterije roditeljske jedinice pune. Više informacija o indikatorima statusa baterije potražite u odeljku „Indikatori punjenja baterija“ u poglavlju „Funkcije i indikatori na roditeljskoj jedinici“.

- 3 Ostavite roditeljsku jedinicu u priključenom punjaču dok se baterije potpuno ne napune.

Napomena:

Kada počnete da koristite baby monitor, potrebno je da prođe četiri ciklusa punjenja i pražnjenja kako bi punjive baterije dostigle pun kapacitet.

4 Upotreba baby monitora

4.1 Postavljanje baby monitora

Upozorenje:

Vodite računa da jedinica za bebu bude van domašaja bebe. Nikada nemojte da stavljate jedinicu za bebu u krevetac ili ogradicu.

- 1 Zbog toga što kabl jedinice za bebu predstavlja potencijalnu opasnost od davljenja, jedinicu za bebu i njen kabl držite na bar 1 metar/3,5 stope od bebe.

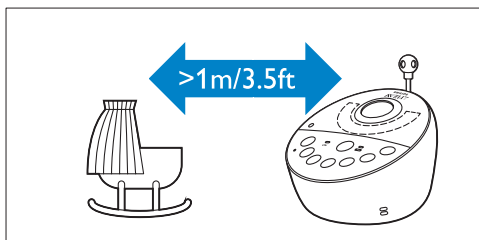

- 2 Da biste sprečili pojavu zvuka visoke frekvencije iz jedne ili obe jedinice, uverite se da je roditeljska jedinica udaljena bar 1 metar/3,5 stope od jedinice za bebu.

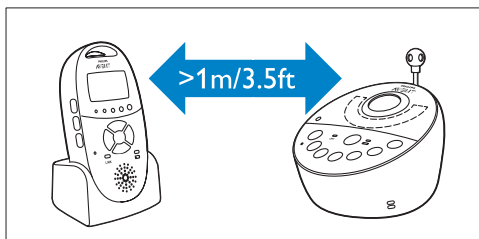

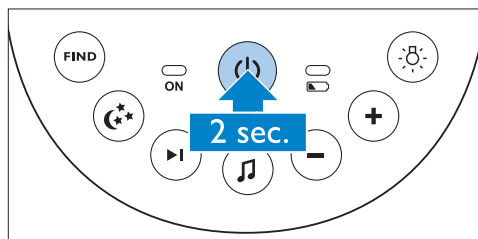

4.2 Povezivanje roditeljske jedinice i jedinice za bebu

- 1 Pritisnite dugme za uključivanje/isključivanje  na jedinici za bebu i zadržite ga 2 sekunde.

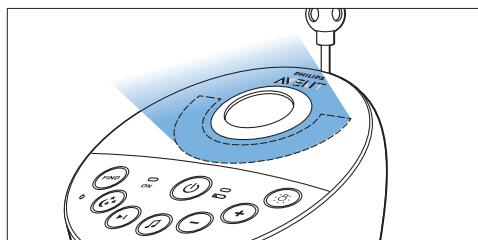

- Na kratko će se uključiti noćno svetlo, indikator statusa baterije i indikator napajanja.



- 2 Pritisnite dugme za uključivanje/isključivanje  na roditeljskoj jedinici i zadržite ga 2 sekunde.

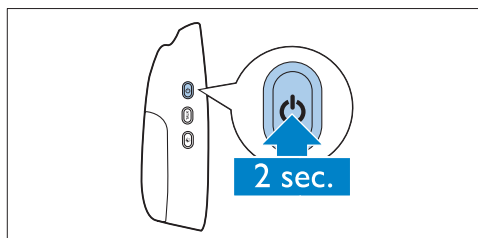

- Ekran će se na kratko uključiti i prikazaće sve indikatore i simbole. Zatim će indikatori i simboli nestati, a pojaviti se indikator statusa baterije.

Napomena:

Kada roditeljsku jedinicu uključite prvi put ili nakon resetovanja, morate da izaberete željeni jezik za prikaz (pogledajte odeljak „Jezik“ u poglavlju „Meni roditeljske jedinice“).

- **Indikator veze na roditeljskoj jedinici počće da treperi crveno, a na ekranu će se pojaviti poruka „I AM LINKING“ (Povezivanje je u toku).**

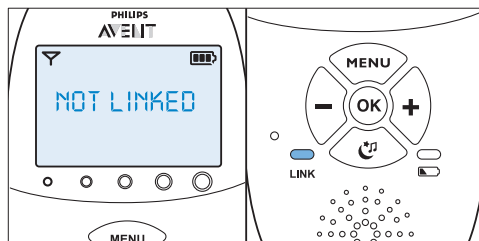

Šta da radite u slučaju da se veza ne uspostavi

- Roditeljska jedinica je možda van dometa jedinice za bebu. Postavite roditeljsku jedinicu bliže jedinici za bebu, ali ne na manje od 1 metar/3,5 stope.
- Jedinica za bebu ili roditeljska jedinica može da izgubi vezu zato što se nalazi preblizu drugom DECT aparatu (npr. bežičnom telefonu). Isključite taj DECT aparat ili udaljite jedinicu od njega.
- Jedinica za bebu je možda isključena. Uključite jedinicu za bebu.

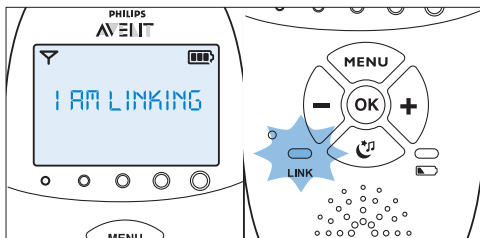

- **Indikator veze će početi da svetli zeleno nakon uspostavljanja veze između roditeljske jedinice i jedinice za bebu. Na ekranu će se pojaviti indikator snage signala i poruka „LINKED“ (Povezano).**

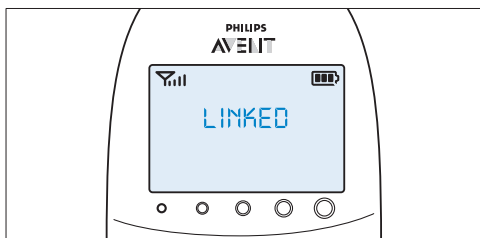

- **Ako se veza ne uspostavi u roku od 10 sekundi, na ekranu će se smenjivati poruke „NOT LINKED“ (Nije povezano) i „I AM LINKING“ (U toku je povezivanje). Ako veza ne bude uspostavljena nakon 30 sekundi, roditeljska jedinica će početi da emituje zvučni signal i prikazaće se samo poruka „NOT LINKED“ (Nije povezano).**

4.2.1 Radni domet

- U standardnom režimu uz Smart Eco i u režimu Eco Max radni domet je 330 metara/1000 stopa na otvorenom i do 50 metara/150 stopa u zatvorenom.
- Radni domet baby monitora varira u zavisnosti od okruženja i drugih faktora koji izazivaju smetnje. Mokri i vlažni materijali izazivaju toliko smetnji da gubitak signala može da bude do 100%. Za smetnje koje proizvode suvi materijali, pogledajte sledeću tabelu:

Suvi materijali	Debljina materijala	Gubitak dometa
Drvo, gips, karton, staklo (bez metala, žica ili vodova)	< 30 cm (12 inča)	0–10 %
Cigla, iverica	< 30 cm (12 inča)	5–35 %
Armirani beton	< 30 cm (12 inča)	30–100 %
Metalne rešetke ili šipke	< 1 cm (0,4 inča)	90–100 %
Metalne ili aluminijumske ploče	< 1 cm (0,4 inča)	100 %

5 Funkcije i indikatori na jedinici za bebu

5.1 Noćno svetlo

Noćno svetlo daje nežno osvetljenje koje umiruje bebu.

- 1 Pritisnite dugme za uključivanje/isključivanje noćnog svetla na jedinici za bebu da biste uključili noćno svetlo.

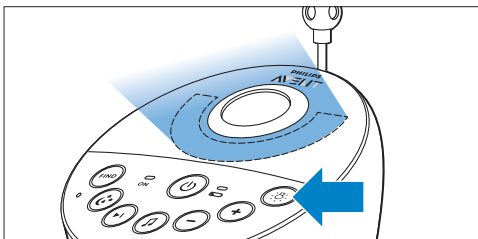

- ☀ će se pojaviti na ekranu roditeljske jedinice.
- 2 Ponovo pritisnite dugme za uključivanje/isključivanje noćnog svetla da biste isključili noćno svetlo.
 - Noćno svetlo postepeno postaje tamnije dok se potpuno ne isključi.
 - ☀ nestaje sa ekrana roditeljske jedinice.

5.2 Funkcija uspavanke

- 1 Pritisnite dugme za reprodukciju/zaustavljanje uspavanke 🎵 na jedinici za bebu da biste reprodukovali poslednju izabranu uspavanku.

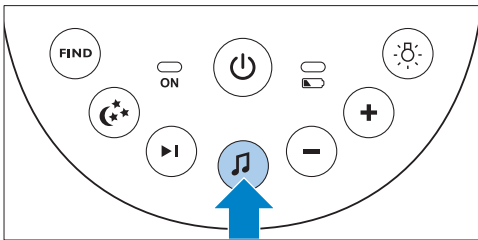

- Izabrana uspavanka će se ponavljati tokom podešenog vremenskog intervala.
- Ako prethodno nije izabrana nijedna uspavanka, reprodukuje se 1. uspavanka.

- 2 Pritisnite dugme za sledeću uspavanku ▶| da biste izabrali drugu uspavanku sa liste.

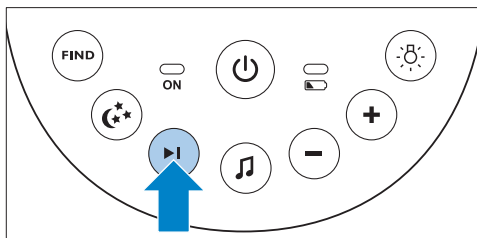

- Ako se ne reprodukuje uspavanka, poslednja izabrana uspavanka će započeti kada pritisnete dugme za sledeću uspavanku ▶|.
- Kada pritisnete dugme za sledeću uspavanku ▶| dok se uspavanka reprodukuje, pokrenuće se sledeća uspavanka.

- 3 Da biste podesili jačinu zvuka uspavanke, upotrebite dugme + ili – za jačinu zvuka na jedinici za bebu.

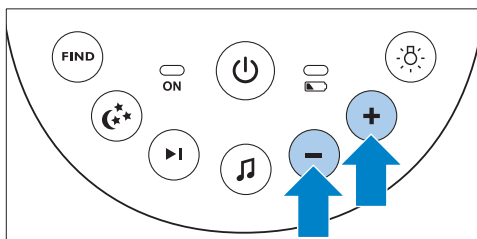

⚠ Napomena:

Jačinu zvuka na zvučnicima jedinice za bebu možete da podesite samo dok se reprodukuje uspavanka. Ako ste na jedinici za bebu podesili veću jačinu zvuka za uspavanku, zvuk će takođe biti glasniji prilikom korišćenja funkcije za pričanje na roditeljskoj jedinici.

- 4 Da biste zaustavili reprodukciju uspavanke pre isteka podešenog vremenskog intervala, pritisnite dugme za reprodukciju/zaustavljanje uspavanke 🎵 na jedinici za bebu.

5.3 Projektor

Ako uključite projektor, možete da umirujete bebu pomoću svetlosnih šara u boji koje se projektuju na plafonu.

- 1 Pritisnite dugme za uključivanje/isključivanje projektoru da biste uključili projektor.

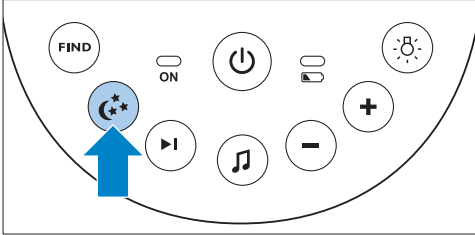

- Simbol projektora će se pojaviti na ekranu roditeljske jedinice.
- Prva šara sa projektora dostiže pun intenzitet za 2 sekunde. Projektuje se 8 sekundi, a zatim bledi 2 sekunde dok je zamenjuje sledeća šara.

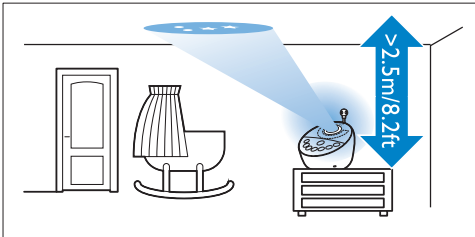

- Dostupno je šest različitih šara i svaka od njih se projektuje 10 sekundi. Kada se prikaze svih šest šara, projektor ponovo počinje od šare 1. Šare se ponavljaju tokom podešenog vremenskog intervala (pogledajte odeljak „Projektor“ u poglavlju „Funkcije i indikatori na roditeljskoj jedinici“).

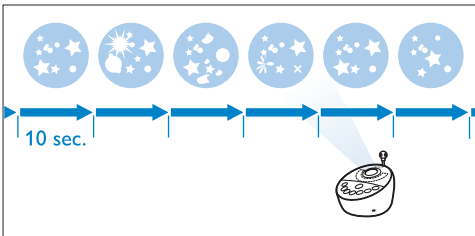

- 2 Da biste isključili projektor pre nego što istekne podešeni vremenski interval, ponovo pritisnite dugme za uključivanje/isključivanje projektoru.

- *Projektovana šara će postepeno nestati i projektor će se isključiti.*
- *Simbol projektora će nestati sa ekrana.*

5.4 Pronalaženje roditeljske jedinice

Ako ste izgubili roditeljsku jedinicu, možete da upotrebite dugme FIND (Pronalaženje) na jedinici za bebu da biste pronašli roditeljsku jedinicu.

☰ Napomena:

Funkcija pronalaženja radi samo ako je roditeljska jedinica uključena.

- 1 Pritisnite dugme FIND (Pronalaženje) na jedinici za bebu.

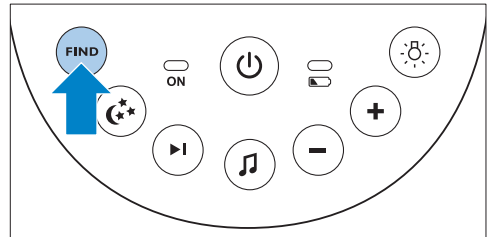

- Na ekranu roditeljske jedinice će se prikazati poruka „PAGING“ (Pronalaženje je u toku) i ona će početi da emituje zvuk za pronalaženje.

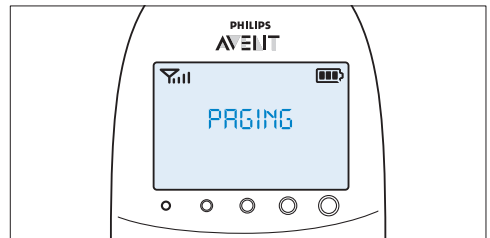

- 2** Da biste zaustavili zvuk za pronalaženje, ponovo pritisnite dugme FIND (Pronalaženje) ili pritisnite bilo koje dugme na roditeljskoj jedinici.

Napomena:

Zvuk za pronalaženje će se automatski zaustaviti nakon 2 minuta.

5.5 Indikator statusa baterije

- 1** Indikator statusa baterije svetli zeleno kada se jedinica za bebu napaja pomoću baterija i kada baterije imaju dovoljno energije.

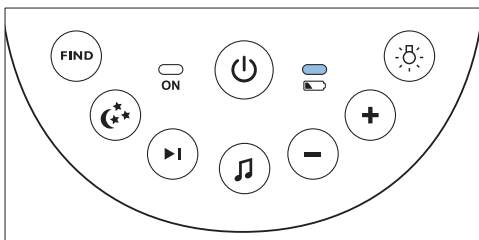

- 2** Indikator statusa baterije brzo treperi crveno kada se baterije skoro isprazne dok se jedinica za bebu napaja pomoću baterija.

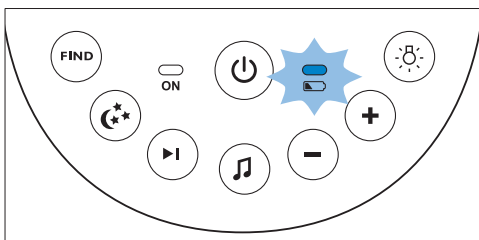

- Zamenite baterije kada se skoro isprazne.
- Ako se baterije isprazne dok se jedinica za bebu napaja pomoću baterija, ona će se isključiti i roditeljska jedinica će izgubiti vezu sa jedinicom za bebu.

Napomena:

Savetujemo vam da jedinica za bebu bude priključena na električnu mrežu, pošto ima ograničeno vreme rada kada se napaja pomoću nepunjivih alkalnih baterija. Vreme rada je 24 sata kada se koriste nepunjive baterije.

6 Funkcije i indikatori na roditeljskoj jedinici

6.1 Meni za umirivanje

Roditeljska jedinica ima odvojen meni za umirivanje za svaku od funkcija za umirivanje: noćno svetlo, uspavanka i projektor. Da biste ga otvorili, pritisnite dugme za umirivanje. Ovaj meni vam omogućava da daljinski upravljate noćnim svetlom, uspavankama i projektorom na jedinici za bebu.

- 1** Da biste otvorili meni za umirivanje, pritisnite dugme za umirivanje.

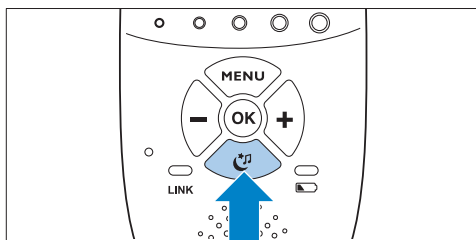

- Pojaviće se ekran menija za umiranje. Ovaj ekran prikazuje tri funkcije na jedinici za bebu: noćno svetlo, uspavanka i projektor. Za svaku od funkcija dostupna su dva segmenta: polje za uključivanje/isključivanje i polje za meni sa opcijama.

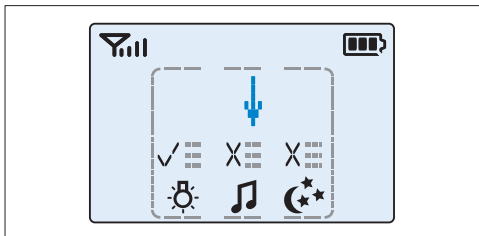

Napomena:

Ako u roku od 7 sekundi ne pritisnete nijednu dugme, meni za umiranje će se zatvoriti i ekran će se vratiti na normalan prikaz.

- 2 Pomoću dugmadi + i - postavite strelicu pored funkcije za umiranje.

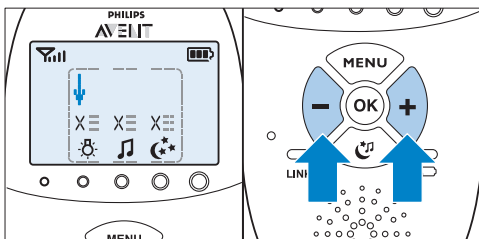

- 3 Da biste uključili funkciju za umiranje kada je isključena ili da biste je isključili kada je uključena, pritisnite OK.

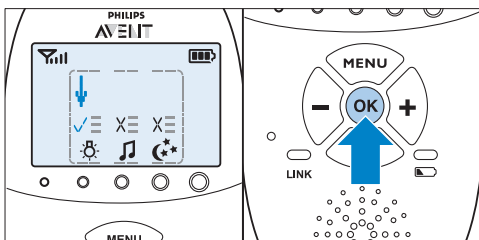

- Ako je funkcija uključena, iznad simbola funkcije se prikazuje znak potvrde.
- Ako je funkcija isključena, iznad simbola funkcije se prikazuje znak u obliku slova „X“.

- 4 Da biste otvorili meni sa opcijama za funkciju, postavite strelicu iznad polja za meni sa opcijama i pritisnite OK.

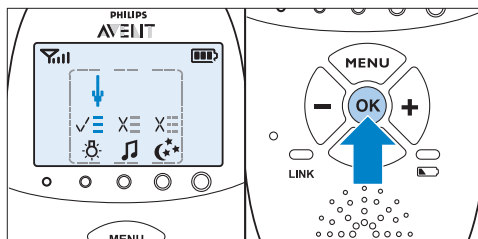

- 5 Pomoću dugmadi - i + se krećite kroz listu sa opcijama i pritisnite OK da biste izabrali opciju.
- 6 Da biste zatvorili meni za umiranje, pritisnite dugme za umiranje.

6.1.1 Noćno svetlo

Ova funkcija za umiranje vam omogućava da uključite/isključite noćno svetlo i da podesite tajmer za noćno svetlo.

- 1 Da biste izabrali funkciju noćnog svetla, pomoću dugmadi + i - pomerite strelicu iznad simbola noćnog svetla i pritisnite OK da biste uključili/isključili noćno svetlo.

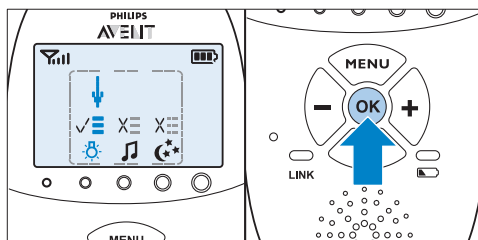

- 2 Da biste otvorili meni sa opcijama za noćno svetlo, postavite strelicu kod polja za meni sa opcijama i pritisnite OK da biste potvrdili.

- 3** Tajmer za noćno svetlo možete da podesite na vrednost između 5 i 20 minuta ili možete da podesite noćno svetlo tako da stalno bude uključeno. Pritisnite OK da biste potvrdili.

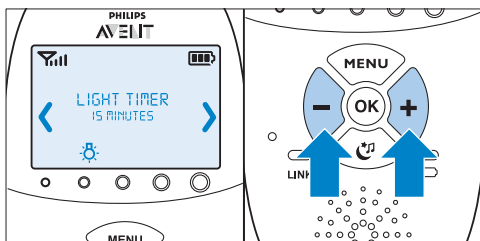

- Ako ste uključili noćno svetlo, simbol noćnog svetla biće vidljiv na ekranu roditeljske jedinice kada pritisnete dugme za umirivanje da biste napustili ekran za umirivanje.
- Ako podesite tajmer za noćno svetlo, ono će se automatski isključiti i simbol noćnog svetla će nestati sa ekrana roditeljske jedinice nakon podešenog vremenskog intervala.
- Ako podesite noćno svetlo tako da bude stalno uključeno, možete da ga isključite sa ekrana za umirivanje na roditeljskoj jedinici ili tako što ćete pritisnuti dugme za noćno svetlo na jedinici za bebu.

- 2** Da biste otvorili meni sa opcijama za uspavanku, postavite strelicu kod polja za meni sa opcijama i pritisnite OK da biste potvrdili.

- 3** U meniju je dostupno nekoliko opcija:

- Izaberite uspavanku sa liste unapred sačuvanih uspavanki. Unapred će biti izabrana poslednja reprodukovana uspavanka. Ako prethodno nije izabrana nijedna uspavanka, reprodukovaće se 1. uspavanka.

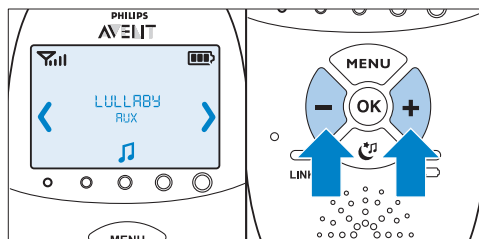

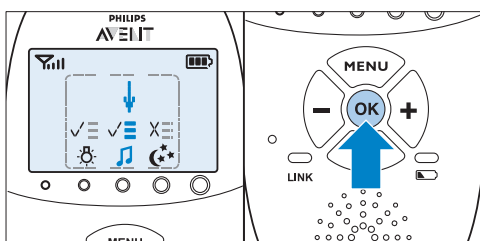

- Možete da izaberete i opciju „Play all“ (Pusti sve) da biste reprodukovali sve unapred sačuvane uspavanke.
- Izaberite „Aux“ (Pomoćni), pa izaberite numeru ako želite da reprodukujete muziku sa spoljnog audio plejera. Da biste reprodukovali muziku sa spoljnog audio plejera, morate da ga povežete na priključak za audio uređaje sa zadnje strane jedinice za bebu (AUX ulaz) pomoću priloženog AUX kabla. Jačinu zvuka morate da podešavate na audio plejeru pošto dugmad + i - na jedinici za bebu ne funkcionišu za spoljne audio uređaje.
- Pritisnite OK da biste potvrdili izbor.

- 4** Tajmer za uspavanku možete da podesite na vrednost između 5 i 20 minuta ili možete uzastopno da puštate uspavanke. Pritisnite OK da biste potvrdili postavku tajmera.

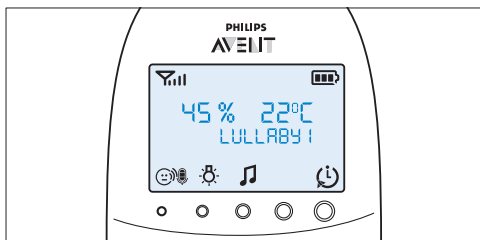

- Ako ste izabrali uspavanku koja se reprodukuje, simbol uspavanke biće vidljiv na ekranu roditeljske jedinice kada pritisnete dugme za umirivanje da biste napustili ekran za umirivanje. Naziv uspavanke koja se reprodukuje biće prikazan 2 sekunde u drugom redu polja za poruke.



- Ako podesite tajmer za uspavanku, funkcija uspavanke automatski će se isključiti i simbol uspavanke će nestati sa ekrana roditeljske jedinice nakon podešenog vremenskog intervala.
- Ako odaberete da uzastopno reprodukujete uspavanku, isključite uspavanku koja se reprodukuje sa ekrana za umirivanje ili tako što ćete pritisnuti dugme za reprodukciju/zaustavljanje uspavanke  na jedinici za bebu.

- 2 Da biste otvorili meni sa opcijama za projektor, postavite strelicu kod polja sa opcijama i pritisnite OK da biste potvrdili.
- 3 Tajmer za projektor možete da podesite na vrednost između 5 i 20 minuta ili možete da podesite projektor tako da stalno bude uključen. Pritisnite OK da biste potvrdili.

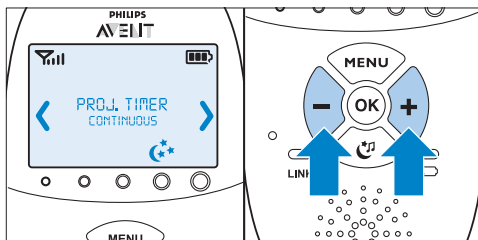

- Ako ste uključili projektor, simbol projektora biće vidljiv na ekranu roditeljske jedinice kada pritisnete dugme za umirivanje da biste napustili ekran za umirivanje.
- Ako podesite tajmer za projektor, projektor će se automatski isključiti i simbol projektora će nestati sa ekrana roditeljske jedinice nakon podešenog vremenskog intervala.
- Ako podesite projektor tako da bude stalno uključen, morate da ga isključite sa ekrana za umirivanje. Na taj način će simbol projektora nestati sa ekrana roditeljske jedinice.

6.1.3 Projektor

Ova funkcija za umirivanje omogućava vam da uključite projektor na jedinici za bebu i da programirate dužinu projekcije.

- 1 Da biste izabrali funkciju projektora, pomoću dugmadi + i - pomerite strelicu iznad simbola projektora i pritisnite OK da biste uključili/isključili projektor:

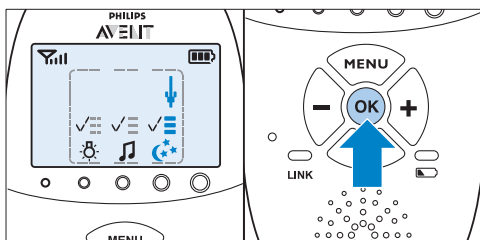

6.2 Jačina zvuka

Jačinu zvuka je moguće podesiti ako meni nije aktivan. Dostupno je sedam postavki za jačinu zvuka i ona za isključivanje zvuka.

6.2.1 Podešavanje nivoa jačine zvuka

- 1 Jedanput pritisnite dugme + ili -.
 - *Trenutni nivo jačine zvuka će se pojaviti na ekranu.*
- 2 Pritisnite dugme + da biste povećali jačinu zvuka, odnosno pritisnite dugme - da biste je smanjili.
 - *Roditeljska jedinica se oglašava za svaki korak jačine zvuka.*

- Roditeljska jedinice se pri maksimalnoj jačini zvuk oglašava sa dva zvučna signala.

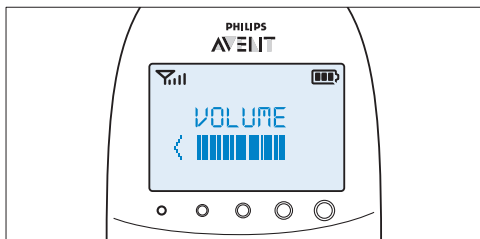

- Ako ne pritisnete nijedno dugme duže od 2 sekunde, indikator jačine zvuka će nestati i postavka jačine zvuka će biti sačuvana.

6.2.2 Isključivanje zvuka

Ispod najniže postavke za jačinu zvuka postoji postavka za isključivanje zvuka.

- 1 Jedanput pritisnite dugme + ili -.
 - Trenutni nivo jačine zvuka će se pojaviti na ekranu.
- 2 Pritisnite dugme - i zadržite ga duže od 2 sekunde kako biste isključili zvuk.
 - Na ekranu će se pojaviti poruka „MUTE“ (Isključen zvuk) i simbol isključenog zvuka.

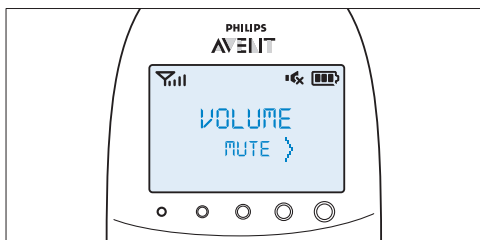

ⓘ Napomena:

Ako je zvuk isključen, samo će lampice za jačinu zvuka ukazivati na to da beba proizvodi zvuk.

6.3 Funkcija pričanja

Dugme TALK (Pričanje) na roditeljskoj jedinici možete da koristite da biste pričali svojoj bebi (npr. da umirite bebu).

- 1 Pritisnite i zadržite dugme TALK (Pričanje) i jasno govorite u mikrofon sa prednje strane roditeljske jedinice sa udaljenosti od 15–30 cm (0,5–1 stopa).

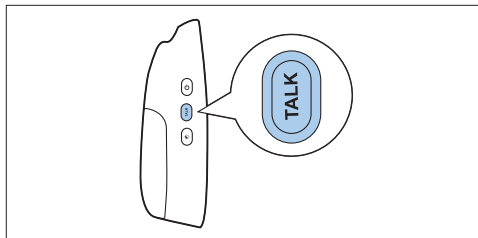

ⓘ Napomena:

Ako ste na jedinici za bebu podesili veću jačinu za uspavanku, zvuk će takođe biti glasniji prilikom korišćenja funkcije za pričanje na roditeljskoj jedinici.

- Indikator veze će početi da treperi zeleno, a na ekranu će se pojaviti poruka „TALK“ (Pričanje).

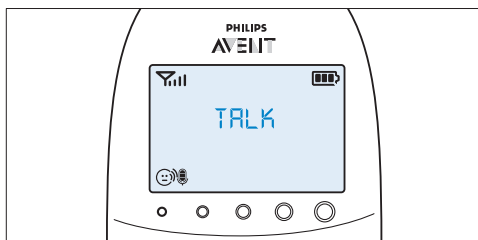

- 2 Pustite dugme TALK (Pričanje) kada završite sa pričom.

6.4 Režim za noćno zatamnivanje

U režimu za noćno zatamnivanje smanjuje se intenzitet osvetljenja ekrana i jačina zvukova alarma.

- 1 Pritisnite dugme režima za noćno zatamnivanje kako biste aktivirali režim za noćno zatamnivanje.

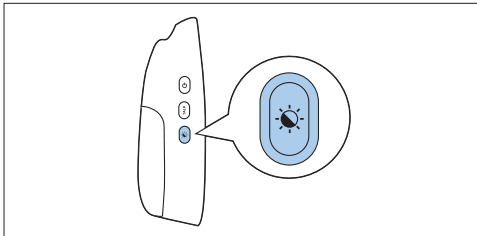

- Simbol režima za noćno zatamnivanje će se pojaviti na ekranu.
- Zatamniće se indikatori nivoa zvuka i indikator veze.
- Zatamniće se pozadinsko osvetljenje ekrana.
- Smanjiće se jačina zvuka svih zvučnih alarma podešenih na roditeljskoj jedinici.

- 2 Da biste se vratili na normalni režim rada, ponovo pritisnite dugme režima za noćno zatamnivanje.

- Simbol režima za noćno zatamnivanje će nestati sa ekrana.
- Indikatori nivoa zvuka i indikator veze vратиće normalnu osvetljenost.
- Pozadinsko osvetljenje ekrana će vratiti pun intenzitet.
- Zvučni alarmi će se oglašavati normalnom jačinom zvuka.

6.5 Upozorenje o istrošenosti baterije jedinice za bebu

- 1 Kada se jedinica za bebu napaja pomoću baterija i kada se baterije skoro isprazne, roditeljska jedinica će davati sledeće signale:
 - Tekst „BABY UNIT“ (Jedinica za bebu) će se pojaviti u prvom redu polja za poruke na ekranu.

- Poruka „Change batteries“ (Zamenite baterije) će se pomerati preko ekrana u drugom redu.
- Roditeljska jedinica će se oglašavati zvučnim signalom na svakih 10 sekundi tokom prvih 3 minuta. Nakon ta 3 minuta, roditeljska jedinica će se oglašavati na jedan minut.

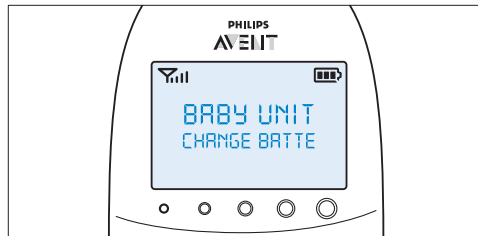

- 2 Ako ne zamenite baterije na vreme, veza sa jedinicom za bebu će biti prekinuta.

- U drugom redu polja za poruke naizmenično se prikazuju poruke „Not linked“ (Nije povezano) i „Change batteries“ (Zamenite baterije).

⚠ Napomena:

Ako se istovremeno skoro isprazne baterije roditeljske jedinice i jedinice za bebu, na ekranu će se prvo pojaviti poruka o skoro ispražnjenju bateriji za roditeljsku jedinicu. Kada baterije roditeljske jedinice počnu da se pune, na ekranu roditeljske jedinice će se pojaviti poruka o skoro ispražnjenim baterijama roditeljske jedinice.

6.6 Indikatori statusa baterije

Status napunjenosti baterije se prikazuje na ekranu putem indikatora statusa baterije i tekstualnih poruka.

6.6.1 Skoro prazna baterija

Kada se punjive baterije skoro isprazne, preostalo vreme rada je bar 30 minuta ako baby monitor radi u normalnom režimu sa najvišim postavkama.

- 1 Indikator statusa baterije na ekranu je prazan i treperi.
- 2 Na ekranu se pojavljuje poruka „BATTERY LOW“ (Baterija je skoro ispražnjena).
- 3 Indikator statusa baterije sporo treperi crveno.
- 4 Roditeljska jedinica se oglašava zvučnim signalom na svakih 10 sekundi tokom prvih 3 minuta. Zatim nastavlja da se oglašava svakog minuta.

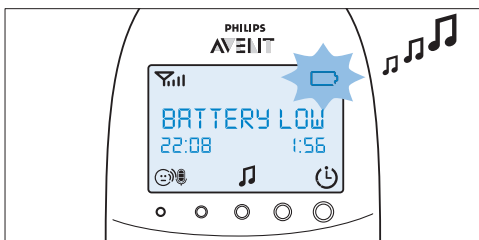

6.6.2 Prazna baterija

- 1 Ako su punjive baterije prazne, indikator statusa baterije brzo treperi crveno.

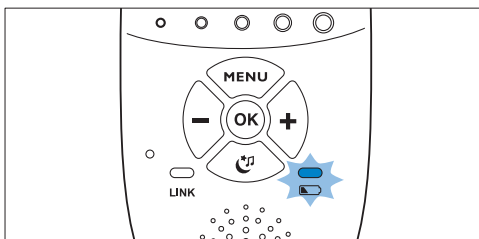

- 2 Ako ne budete povezali roditeljsku jedinicu na električnu mrežu, uzastopno će se dešavati sledeće stvari:
 - 1 Prekinuće se veza sa jedinicom za bebu.
 - 2 Ekran će se isključiti.
 - 3 Isključiće se roditeljska jedinica.

⚠ Napomena:

Ako uključite roditeljsku jedinicu kada su njene punjive baterije skoro ispražnjene, uključiće se ekran. Poruka „BATTERY LOW“ (Skoro ispražnjena baterija) će se pojaviti na ekranu na 2 sekunde pre nego što se roditeljska jedinica isključići.

6.6.3 Punjenje

Uključite mali utikač u punjač, a adapter u zidnu utičnicu. Stavite roditeljsku jedinicu u punjač. Kada se pune baterije roditeljske jedinice, uzastopno će se dešavati sledeće stvari:

- 1 Ekran će se uključiti na 4 sekunde, a tekst „CHARGING“ (Punjenje) će se pojaviti na ekranu 2 sekunde.
- 2 Indikator statusa baterije stalno svetli zeleno dok je roditeljska jedinica povezana na električnu mrežu.
- 3 Prvi segment indikatora statusa baterije počće da treperi kako bi ukazao na to da se baterije pune.

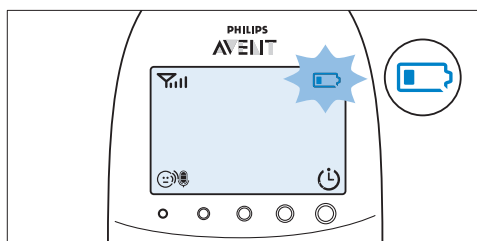

- 4 Drugi segment indikatora statusa baterije počće da treperi kada punjive baterije dostignu više od 30% kapaciteta.

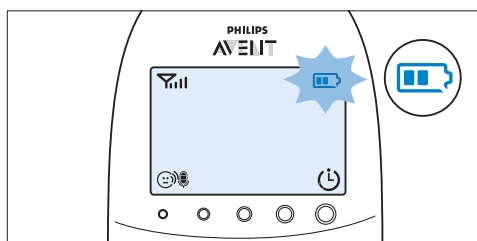

- 5 Treći segment indikatora statusa baterije počće da treperi kada punjive baterije dostignu više od 50% kapaciteta.

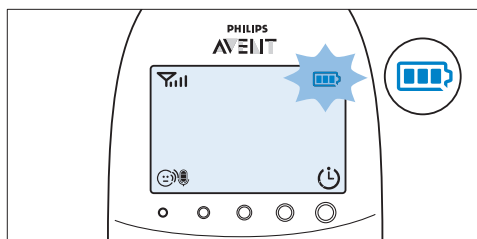

- 6** Kada se baterije potpuno napune, desiće se sledeće stvari:
- Treći segment indikatora statusa baterije će prestati da treperi.
 - Ekran će se uključiti na 4 sekunde i na ekranu će se pojaviti poruka „BATTERY FULL“ (Baterija je napunjena).

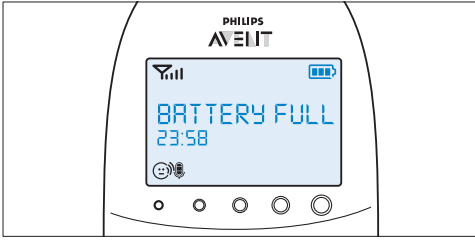

- 7** Isključite roditeljsku jedinicu iz električne mreže. Sada je spremna za bežičnu upotrebu.

Napomena:

Baterije roditeljske jedinice možete da puniti dok je ona isključena. U tom slučaju, ekran će biti isključen. Indikator statusa baterije će biti uključen, ali neće pokazivati status punjenja. Ovaj indikator stalno svetli zeleno dok je roditeljska jedinica povezana na električnu mrežu.

Napomena:

Ako se punjive baterije veoma brzo prazne, dostigle su kraj radnog veka i morate da ih zamenite. Da biste naručili nove punjive baterije, pogledajte poglavlje „Naručivanje dodataka“.

6.7 Indikator snage signala

6.7.1 U režimu Smart Eco

Režim Smart Eco je standardni režim rada. U ovom režimu, snaga DECT signala zavisi od razdaljine između jedinice za bebu i roditeljske jedinice.

- Ako indikator snage signala ima 4 trake, veza između jedinice za bebu i roditeljske jedinice je odlična.
- Ako indikator snage signala ima 1 traku ili nema traka, signal sa jedinice za bebu je slab ili nije dostupan. Približite roditeljsku jedinicu jedinici za bebu kako biste dobili bolji signal.

6.7.2 U režimu Eco Max

U ovom režimu je isključen DECT signal između jedinice za bebu i roditeljske jedinice.

- Na indikatoru snage signala nema traka kada je DECT signal isključen, čak ni kada je roditeljska jedinica u dometu jedinice za bebu.
- Kada jedinica za bebu počne da emituje DECT signal zato što beba proizvodi zvuk, ekran će se uključiti, a indikator snage signala će prikazati kvalitet veze između jedinice za bebu i roditeljske jedinice.
- Više informacija o režimu Eco Max potražite u odeljku „Eco Max režim“ u poglavlju „Meni roditeljske jedinice“.

6.8 Resetovanje

Ova funkcija vam omogućava da resetujete roditeljsku jedinicu i jedinicu za bebu na podrazumevane fabričke postavke.

- 1** Isključite jedinicu.
- 2** Pritisnite i zadržite dugme -.
- 3** Ponovo uključite jedinicu dok držite pritisnuto dugme -.

6.8.1 Podrazumevane postavke

Roditeljska jedinica

- Jezik: engleski
- Jačina zvuka na zvučniku: 3
- Osetljivost mikrofona: 3
- Režim za noćno zatamnivanje: isključen
- Alarm za temperaturu: isključen
- Alarm "Temperature low" (Niska temperatura): 14°C (57°F)
- Alarm „Temperature high“ (Visoka temperatura): 35°C (95°F)
- Raspon temperature: Celzijus
- Alarm za vlažnost: isključen
- Režim Eco Max: isključen
- Tajmer za hranjenje: 02:00
- Tajmer za hranjenje: zaustavljen
- Upozorenje vibracijom: isključeno
- Vibracija za alarm za plakanje: isključena
- Sat: sakriven
- Tajmer za uspavanku: 15 minuta
- Tajmer za projektor: 15 minuta

Jedinica za bebu

- Jačina zvuka na zvučniku: 4
- Noćno svetlo: isključeno
- Projektor: isključen
- Postavka noćnog svetla: ručno
- Uspavanka: isključena (izabrana je uspavanka 1)

7 Meni roditeljske jedinice

Svim funkcijama opisanim u narednim odeljcima moguće je upravljati pomoću menija roditeljske jedinice.

7.1 Kretanje kroz meni

Napomena:

Neke funkcije menija dostupne su samo kada je uspostavljena veza između jedinice za bebu i roditeljske jedinice.

- 1** Pritisnite dugme MENU (Meni) da biste otvorili meni.

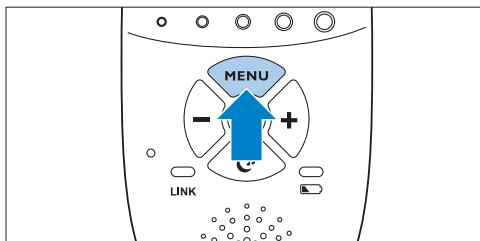

- *Prva opcija u meniju se pojavljuje na ekranu.*

- 2** Pomoću dugmeta + možete da izaberete sledeću opciju, a pomoću dugmeta - prethodnu.

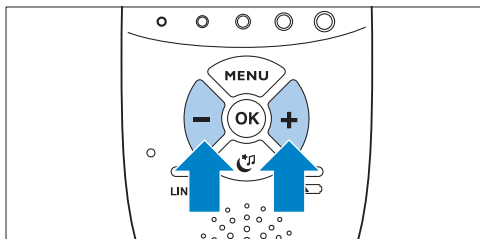

Napomena:

Strelica na ekranu ukazuje na smer u kojem je moguće pomerati prikaz.

- 3** Pritisnite dugme OK da biste potvrdili izbor.

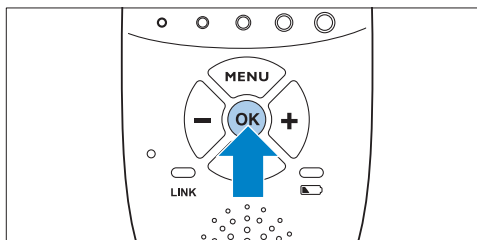

Napomena:

Pritisnite dugme MENU (Meni) ako želite da izađete iz menija bez obavljanja promena. Ako ne bude nikakve aktivnosti u meniju duže od 20 sekundi, meni će se automatski zatvoriti.

7.2 Osetljivost

Ova opcija u meniju roditeljske jedinice omogućava podešavanje osetljivosti mikrofona jedinice za bebu. Osetljivost mikrofona određuje nivo jačine zvuka koji će registrovati jedinica za bebu. Na primer, želećete da čujete kada beba plače, ali ćete možda biti manje zainteresovani za njeno brbljanje.

- 1** Izaberite „Sensitivity“ (Osetljivost) iz menija pomoću dugmadi + i -, a zatim pritisnite OK da biste potvrdili.

- 2** Pomoću dugmadi + i - povećajte ili smanjite osetljivost mikrofona. Indikator osetljivosti na ekranu ima četiri segmenta.

- *Ako su sva četiri segmenta popunjena, osetljivost je na najvišem nivou.*

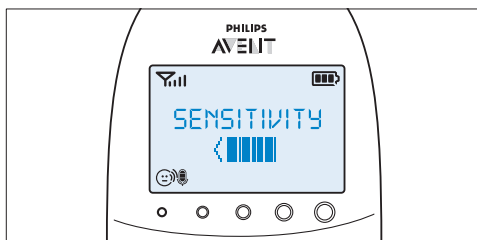

- Ako su svi segmenti prazni, osetljivost je na najnižem nivou.

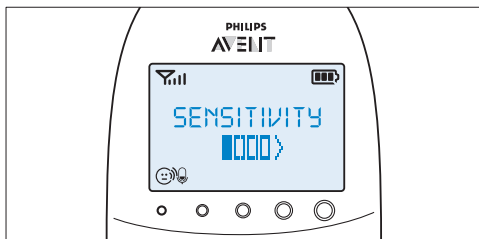

3 Pritisnite OK da biste potvrdili postavku.

7.2.1 Nivoi i indikatori osetljivosti

Nivo	Ikona	Osetljivost	Opis
		najviša	Slušajte sve zvukove koje beba pravi. Zvučnik roditeljske jedinice je stalno uključen.
		visoka	Slušajte sve zvukove od tihog tepanja i glasnije. Ako vaša beba ne proizvodi zvuk, zvučnik roditeljske jedinice je isključen.
		srednja	Slušajte zvukove od tihog plakanja i glasnije. Ako vaša beba proizvodi tiše zvukove, zvučnik roditeljske jedinice se ne uključuje.
		niska	Zvučnik roditeljske jedinice uključuje se samo ako beba proizvodi glasne zvukove. Na primer, ako plače.

7.3 Eco Max režim

Ovaj baby monitor ima režim Smart Eco koji automatski smanjuje jačinu DECT signala jedinice za bebu sa smanjivanjem razdaljine između roditeljske jedinice i jedinice za bebu. Smanjivanje prenosa radio talasa doprinosi uštedi energije. Ako želite da uštedite još više energije i da prekinete prenos radio talasa, aktivirajte režim Eco Max u meniju roditeljske jedinice. U ovom režimu se isključuje DECT signal jedinice za bebu. Čim beba proizvede zvuk, DECT signal jedinice za bebu se automatski ponovo uključuje.

! Oprez:

U režimu Eco Max, roditeljska jedinica prima signal od jedinice za bebu sa zakašnjenjem. Kada beba proizvede zvuk, jedinica za bebu prvo mora ponovo da aktivira prenos radio signala kako bi mogla da šalje signal roditeljskoj jedinici.

7.3.1 Imajte u vidu sledeće:

- Pre nego što izaberete režim Eco Max iz menija roditeljske jedinice, proverite da li su roditeljska jedinica i jedinica za bebu u radnom dometu; pogledajte odeljak „Radni domet“ u poglavlju „Upotreba baby monitora“. U režimu Eco Max ne dobijate povratne informacije kada je roditeljska jedinica izvan dometa jedinice za bebu. Vezu možete da proverite tako što ćete pritisnuti bilo koje dugme na roditeljskoj jedinici.
- Ako nema prenosa radio talasa sa jedinice za bebu na roditeljsku jedinicu u režimu Eco Max, isključeni su indikatori nivoa jačine zvuka. Indikatori nivoa jačine zvuka će se uključiti kada jedinica za bebu ponovo aktivira prenos radio talasa usled toga što je beba proizvela zvuk jači od izabranog nivoa osetljivosti.
- Ako želite da koristite baby monitor u režimu Eco Max, proverite da li je nivo osetljivosti mikrofona podešen na vrednost između 1 i 3. Ako je nivo osetljivosti mikrofona podešen na nivo 4, jedinica za bebu neće isključivati prenos radio talasa u režimu Eco Max.

7.3.2 Aktiviranje režima Eco Max

- 1 Izaberite „Eco Max“ iz menija pomoću dugmadi + i -, a zatim pritisnite OK da biste potvrdili.
- 2 Kada se na ekranu prikaže „Turn On“ (Uključi), pritisnite OK kako biste uključili režim Eco Max.
- 3 Na ekranu će se pojaviti poruka upozorenja „No alert if out of range, OK“ (Nema alarma kada je van dometa, OK). Pritisnite OK da biste potvrdili.

Napomena:

Poruka upozorenja će dva puta preći preko ekrana. Ako ne pritisnete dugme OK, meni na roditeljskoj jedinici će se zatvoriti, a režim Eco Max će ostati isključen.

- *Eco Max indikator treperi na ekranu, a indikator veze sporo treperi zeleno.*

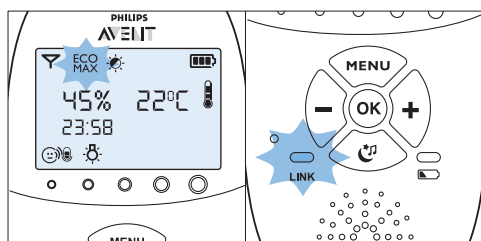

- *Kada roditeljska jedinica primi signal od jedinice za bebu usled toga što je beba proizvela zvuk, indikator veze će ponovo početi da svetli zeleno.*

7.3.3 Deaktiviranje režima Eco Max

- 1 Pritisnite dugme MENU (Meni).
- 2 Pomoću dugmadi + i - izaberite „Eco Max“, a zatim pritisnite OK da biste potvrdili.
- 3 Pomoću dugmadi + i - izaberite „Turn Off“ (Isključi), a zatim pritisnite OK da biste potvrdili.

7.4 Tajmer za hranjenje

Možete da podesite tajmer za hranjenje koji će vas upozoriti na to da je došlo vreme da nahranite bebu. Opseg za podešavanje tajmera je između 1 minut i 23 sata i 59 minuta.

7.4.1 Podešavanje i upotreba tajmera za hranjenje

- 1 Izaberite „Feed Timer“ (Tajmer za hranjenje) iz menija pomoću dugmadi + i -, a zatim pritisnite OK da biste potvrdili.
- 2 Izaberite „Set Timer“ (Podesi tajmer) pomoću dugmadi + i -. Pritisnite OK da biste započeli podešavanje tajmera.
 - *Indikator sati će početi da treperi na ekranu.*
- 3 Podesite sat, a zatim pritisnite OK da biste potvrdili.
 - *Indikator minuta će početi da treperi na ekranu.*
- 4 Podesite minute, a zatim pritisnite OK da biste potvrdili.
- 5 Izaberite „xx:xx Start“ (xx:xx Početak) pomoću dugmadi + i -. Pritisnite OK da biste potvrdili.
 - *Simbol tajmera će se pojaviti na ekranu.*
 - *Tajmer će početi da odbrojava.*

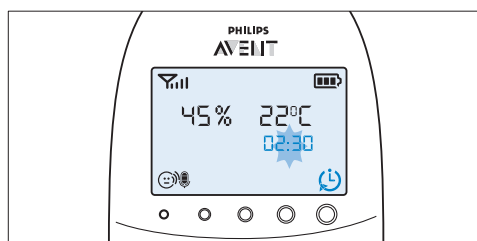

- 6 Kada tajmer dođe do 00:00, oglasiće se alarm tajmera za hranjenje, simbol tajmera će početi da treperi na ekranu, a preko ekrana će se pomerati poruka „TIMER END“ (Tajmer je istekao).

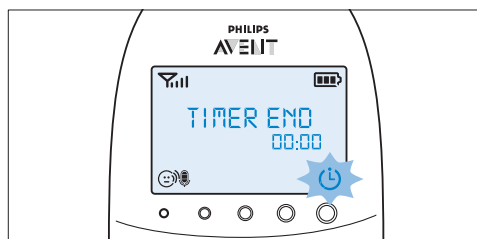

- 7 Pritisnite bilo koje dugme da biste zaustavili alarm. Ako ne zaustavite alarm, on će se automatski zaustaviti nakon 2 minuta.

7.4.2 Podešavanje alarma tajmera za hranjenje

- 1 Nakon koraka 5 u odeljku „Podešavanje i upotreba tajmera za hranjenje“, pomoću dugmadi + i - izaberite „Timer Alert“ (Alarm tajmera). Pritisnite OK da biste potvrdili.
- 2 Pomoću dugmadi + i - odaberite jednu od opcija alarma. Dostupne su sledeće opcije: samo zvuk, zvuk i vibracija i samo vibracija. Pritisnite OK da biste potvrdili.
- 3 Izaberite „xx:xx Start“ (xx:xx Početak) pomoću dugmadi + i -, a zatim pritisnite OK da biste aktivirali funkciju tajmera za hranjenje.
- 4 Kada se aktivira alarm tajmera za hranjenje, pritisnite bilo koje dugme da biste zaustavili tajmer za hranjenje i alarm tajmera za hranjenje.

7.4.3 Ponavljanje tajmera za hranjenje

- 1 Nakon koraka 5 u odeljku „Podešavanje i upotreba tajmera za hranjenje“ ili nakon podešavanja alarma tajmera za hranjenje, pomoću dugmadi + i - izaberite „Timer repeat“ (Ponavljanje tajmera). Pritisnite OK da biste potvrdili.
- 2 Odaberite „Repeat ON“ (Uključi ponavljanje) ili „Repeat OFF“ (Isključi ponavljanje) i pritisnite OK da biste potvrdili.
- 3 Izaberite „xx:xx Start“ (xx:xx Početak) pomoću dugmadi + i -, a zatim pritisnite dugme OK da biste aktivirali funkciju ponavljanja tajmera za hranjenje.
 - **Umesto normalnog simbola tajmera, na ekranu će se pojaviti simbol uključenog ponavljanja tajmera.**

- 4 Kada pritisnete bilo koje dugme da biste zaustavili alarm tajmera za hranjenje ili ako se alarm automatski zaustavi nakon 2 minuta, tajmera za hranjenje će ponovo započeti odbrojavanje.

7.4.4 Zaustavljanje tajmera

- 1 Pritisnite dugme menija i izaberite „Feed Timer“ (Tajmer za hranjenje).
- 2 Pomoću dugmadi + i - izaberite „Stop & Reset“ (Zaustavi i resetuj), a zatim pritisnite OK da biste potvrdili.

7.5 Temperatura

Beba ugodno spava na temperaturi između 16°C/61°F i 20°C/68°F. Možete da podesite opseg za minimalnu i maksimalnu temperaturu, kao i alarm koji će vas upozoriti kada je temperatura izvan podešenog minimalnog ili maksimalnog opsega.

- 1 Izaberite „Temperature“ (Temperatura) iz menija pomoću dugmadi + i -, a zatim pritisnite OK da biste potvrdili.
- 2 Pomoću dugmadi + i - izaberite „Temp Range“ (Opseg temperature), a zatim pritisnite OK da biste potvrdili.
 - **Indikator minimalne temperature će početi da treperi na ekranu.**
- 3 Pomoću dugmadi + i - podesite opseg minimalne temperature između 10°C/50°F i 19°C/66°F. Pritisnite OK da biste potvrdili.
 - **Indikator maksimalne temperature će početi da treperi na ekranu.**
- 4 Pomoću dugmadi + i - podesite opseg maksimalne temperature između 22°C/72°F i 37°C/99°F. Pritisnite OK da biste potvrdili.
- 5 Pomoću dugmadi + i - izaberite „Alert“ (Alarm). Pritisnite OK da biste potvrdili i počeli sa podešavanjem opcija alarma za temperaturu.

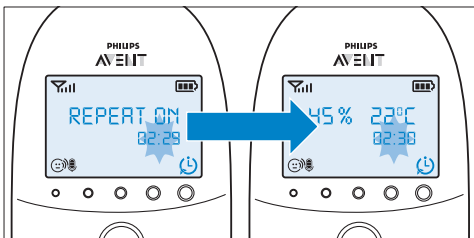

- 6** Pomoću dugmadi + i - izaberite jednu od opcija alarma. Dostupne su sledeće opcije: samo zvuk, zvuk i vibracija, samo vibracija i samo ekran. Pritisnite OK da biste potvrdili.
- *Nakon što potvrdite izbor opcije alarma, na ekranu će se pojaviti simbol alarma za temperaturu.*
- 7** Pomoću dugmadi + i - izaberite „Temp Scale“ (Skala temperature). Pritisnite OK da biste potvrdili i da biste počeli sa podešavanjem skale temperature.
- 8** Izaberite „Celsius“ (Celzijus) ili „Fahrenheit“ (Farenhajt) i pritisnite OK da biste potvrdili.
- *Na ekranu će se pojaviti vrednost temperature na podešenoj skali. Ako je temperatura unutar podešenog opsega, simbol alarma za temperaturu ima dva segmenta.*

- *Ako je temperatura iznad podešenog opsega, simbol alarma za temperaturu na ekranu će imati tri segmenta i treperiće. Na ekranu će se pojaviti poruka „TOO HOT“ (Prevrue).*

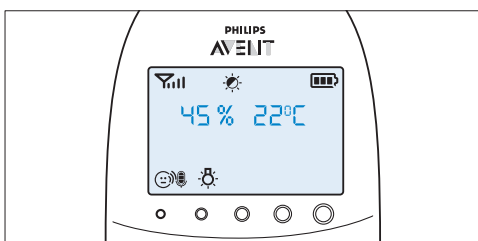
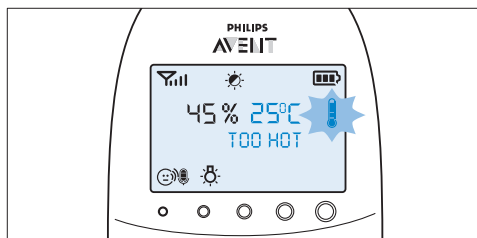

- *Ako je temperatura ispod podešenog opsega, simbol alarma za temperaturu na ekranu će imati samo jedan segment i treperiće. Na ekranu će se pojaviti poruka „TOO COLD“ (Prehladno).*

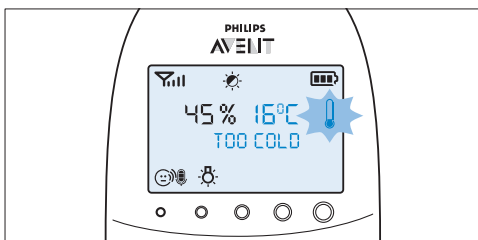

7.6 Vlažnost

Optimalni nivo vlažnosti iznosi od 40% do 60%. Veoma je važno održati odgovarajući nivo vlažnosti jer to pomaže u zaštiti bebe od iritacije sluzokože, suve i iritirane kože, ispucale usane i suvog, bolnog grla. Kada sluzokoža ne funkcioniše optimalno, ne može da pruži potpunu zaštitu od raznih klica. Ovo povećava šanse da se beba prehladi ili dobije grip i smanjuje bebinu otpornost na infekcije od gljivica i bakterija. Možete da podesite opseg vlažnosti i alarm koji će vas upozoriti na to da je vlažnost izvan podešenog opsega.

- 1** Izaberite „Humidity“ (Vlažnost) iz menija pomoću dugmadi + i -, a zatim pritisnite OK da biste potvrdili.
- 2** Pomoću dugmadi + i - izaberite „Hum Range“ (Opseg vlažnosti), a zatim pritisnite OK da biste potvrdili.
 - *Indikator minimalne vlažnosti će početi da treperi na ekranu.*
- 3** Pomoću dugmadi + i - podesite opseg minimalne vlažnosti između 20% i 50%. Pritisnite OK da biste potvrdili.
 - *Indikator maksimalne vlažnosti će početi da treperi na ekranu.*
- 4** Pomoću dugmadi + i - podesite opseg maksimalne vlažnosti između 51% i 70%. Pritisnite OK da biste potvrdili.
- 5** Pomoću dugmadi + i - izaberite „Alert“ (Alarm). Pritisnite OK da biste potvrdili i počeli sa podešavanjem opcija alarma za vlažnost.

- 6** Pomoću dugmadi + i - izaberite jednu od opcija alarma. Dostupne su sledeće opcije: samo zvuk, zvuk i vibracija, samo vibracija i samo ekran. Pritisnite OK da biste potvrdili.
- **Nakon što potvrdite izbor opcije alarma, na ekranu će se pojaviti simbol alarma za vlažnost.**

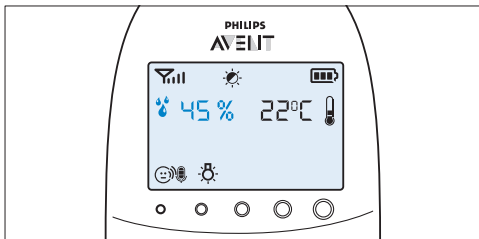

- **Ako je vlažnost ispod podešenog opsega, na ekranu će treperiti simbol alarma za vlažnost i izmerena vlažnost. Na ekranu će se pojaviti poruka „TOO DRY“ (Previše suvo).**

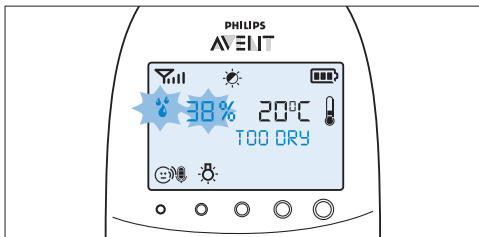

- **Ako je vlažnost iznad podešenog opsega, na ekranu će treperiti simbol alarma za vlažnost i izmerena vlažnost. Na ekranu će se pojaviti poruka „TOO HUMID“ (Previše vlažno).**

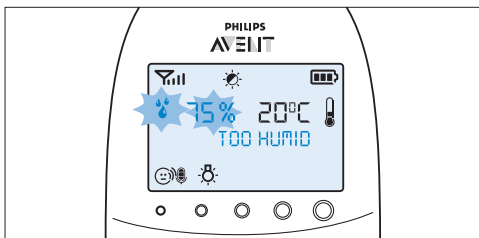

7.7 Alarm za plakanje

Možete da podesite alarm za plakanje koje će vas upozoriti na to da beba plače.

- 1** Pomoću dugmadi + i - iz menija izaberite „Cry alert“ (Alarm za plakanje). Pritisnite OK da biste potvrdili.
- 2** Izaberite „Vibration ON“ (Vibracija UKLJ.) pomoću dugmadi + i -. Pritisnite OK da biste potvrdili.
 - **Na ekranu će se pojaviti indikator alarma za plakanje.**
 - **Alarm za plakanje će se aktivirati kada zvuk u bebinjoj sobi bude dovoljno snažan da uključi indikator 4. nivoa jačine zvuka. Roditeljska jedinica će vibrirati, a na ekranu će se na 4 sekunde pojaviti poruka „Cry alert“ (Alarm za plakanje). Alarm za plakanje se ponavlja na svakih 8 sekundi dok se jačina zvuka ne smanji ili dok ne deaktivirate alarm za plakanje.**

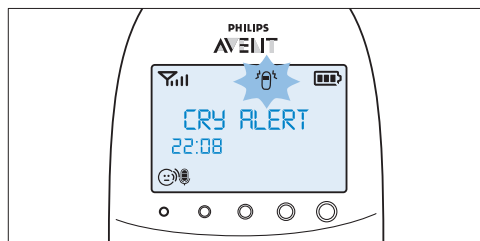

- 3** Da biste deaktivirali alarm za plakanje, iz menija izaberite „Cry alert“ (Alarm za plakanje), a zatim pomoću dugmadi + i - izaberite „Vibration OFF“ (Vibracija ISKLJ.).

7.8 Sat

Prikaz sata je podrazumevano sakriven. U meniju roditeljske jedinice možete da odaberete da prikazete sat i da podesite vreme.

- 1** Pomoću dugmadi + i - iz menija izaberite „Set clock“ (Podesi sat), a zatim pritisnite OK da biste potvrdili.
- 2** Pomoću dugmeta + ili - izaberite „Show Time“ (Prikaži vreme), a zatim pritisnite OK da biste potvrdili.

- 3** Izaberite „Set the time“ (Podesi vreme) pomoću dugmadi + i -. Pritisnite OK da biste potvrdili i počeli sa podešavanjem sata.

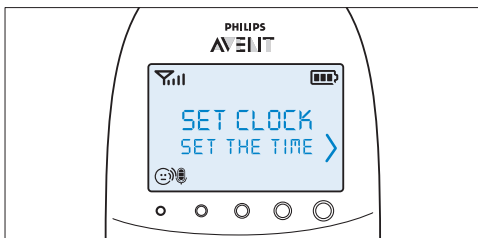

- *Indikator sati će početi da treperi na ekranu.*
- 4** Podesite sat, a zatim pritisnite OK da biste potvrdili.
- *Indikator minuta će početi da treperi na ekranu.*
- 5** Podesite minute, a zatim pritisnite OK da biste potvrdili.
- *Prikaz sata se smenjuje sa drugim indikatorima u polju za poruke na ekranu.*

7.9 Jezik

Ovu opciju menija možete da upotrebite da biste promenili postavku jezika.

- 1** Pomoću dugmadi + i - iz menija izaberite „Set language“ (Podesi jezik), a zatim pritisnite OK da biste potvrdili.

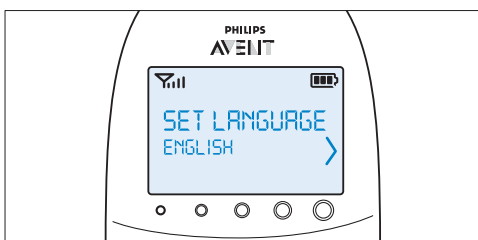

- 2** Pomoću dugmadi + i - izaberite jezik, a zatim pritisnite OK da biste potvrdili.

Napomena:

Ova opcija se automatski prikazuje na ekranu kada prvi put uključite roditeljsku jedinicu i nakon resetovanja.

7.10 Zaključavanje tastera

Možete da aktivirate zaključavanje tastera kako biste sprečili slučajno pritisnjanje dugmadi dok nosite roditeljsku jedinicu sa sobom.

- 1** Da biste aktivirali zaključavanje tastera, pritisnite OK.

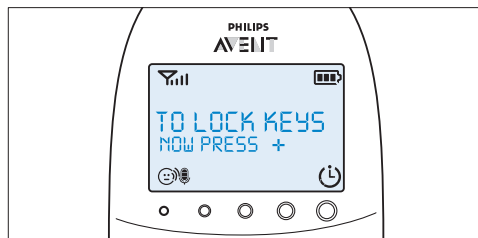

- 2** Pritisnite dugme + u roku od 2 sekunde.

Napomena:

Ako ne pritisnete dugme + u roku od 2 sekunde, uputstva će ostati na ekranu.

- *Nakon što pritisnete dugme +, na ekranu će se pojaviti poruka „Keys locked“ (Tasteri su zaključani) umesto indikatora temperature i vlažnosti.*

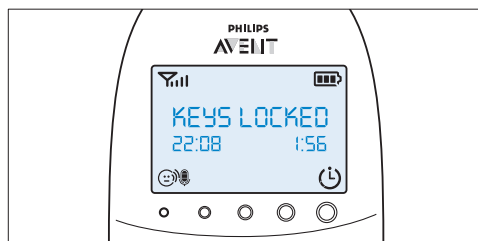

- 3** Da biste deaktivirali zaključavanje tastera, pritisnite OK. Kada je na ekranu prikazana poruka sa uputstvima, pritisnite dugme + u roku od 2 sekunde.

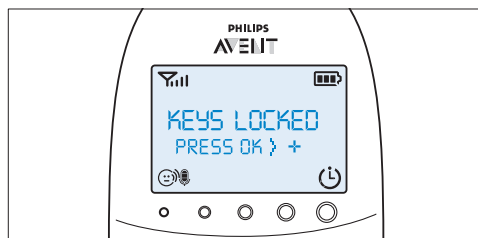

7.10.1 Napomene

- Kada pritisnete neko drugo dugme osim dugmeta OK dok je aktivno zaključavanje tastera, uključice se ekran i u drugom redu će biti prikazano kako da deaktivirate zaključavanje tastera.
- Kada pritisnete OK dok je aktivno zaključavanje tastera, u drugom redu će biti objašnjen drugi korak za otključavanje tastera.
- Kada je aktivno zaključavanje tastera, alarm za pronalaženje i alarm tajmera za hranjenje možete da zaustavite tako što ćete pritisnuti OK. U tom slučaju, zaključavanje tastera će ostati aktivno.
- Kada se alarm za plakanje, temperaturu ili vlažnost aktivira dok je aktivno zaključavanje tastera, prvo deaktivirajte zaključavanje tastera, a zatim pomoću menija deaktivirajte alarm za plakanje, temperaturu ili vlažnost.

8 Traka za nošenje oko vrata

Sa baby monitorom se isporučuje praktična traka za nošenje oko vrata. Ona vam omogućava da roditeljsku jedinicu nosite sa sobom.

8.0.1 Povezivanje trake za nošenje oko vrata

- 1 Provucite petlju na kraju trake za nošenje oko vrata kroz otvor sa gornje strane roditeljske jedinice.

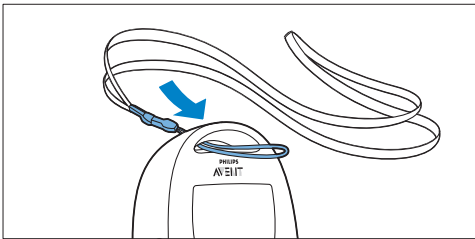

- 2 Provucite traku za nošenje oko vrata kroz petlju na kraju i zategnite traku.

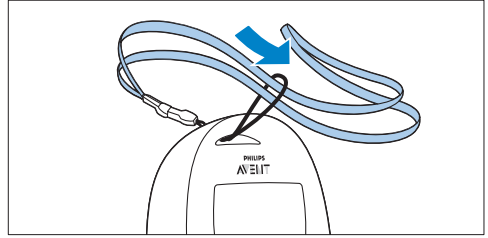

8.0.2 Uklanjanje trake za nošenje oko vrata

- 1 Provucite traku za nošenje oko vrata kroz petlju na kraju.
- 2 Izvucite petlju na kraju iz otvora sa gornje strane roditeljske jedinice.

9 Čišćenje i održavanje

⚠ Upozorenje:

Roditeljsku jedinicu, jedinicu za bebu i punjač roditeljske jedinice nemojte da potapate u vodu i nemojte da ih čistite pod mlazom vode.

⚠ Upozorenje:

Nemojte da koristite sprej za čišćenje i tečna sredstva za čišćenje.

- 1 Isključite jedinicu za bebu i punjač ako su priključeni na električnu mrežu.
- 2 Očistite roditeljsku jedinicu, punjač i jedinicu za bebu pomoću suve krpe.
- 3 Adaptere čistite suvom krpom.

10 Odlaganje

Ako ne planirate da koristite baby monitor duže vreme, obavite sledeće radnje:

- Izvadite nepunjive baterije iz jedinice za bebu.
- Izvadite punjive baterije iz roditeljske jedinice.
- Roditeljsku jedinicu, jedinicu za bebu i adaptere odložite na hladno i suvo mesto.

11 Naručivanje dodatka

Da biste kupili dodatke ili rezervne delove, posetite www.shop.philips.com/service ili se obratite distributeru Philips proizvoda. Takođe možete da se obratite centru za korisničku podršku kompanije Philips u svojoj zemlji (podatke za kontakt potražite na međunarodnom garantnom listu). Ako u vašoj zemlji ne postoji centar za korisničku podršku, obratite se lokalnom distributeru Philips proizvoda ili Philips servisnom centru.

12 Garancija i podrška

Ukoliko su vam potrebne informacije ili podrška, posetite Web lokaciju kompanije Philips na adresi www.philips.com/support ili se obratite centru za korisničku podršku kompanije Philips u svojoj zemlji (broj telefona ćete pronaći na međunarodnom garantnom listu). Ako u vašoj zemlji ne postoji centar za korisničku podršku, obratite se lokalnom distributeru Philips proizvoda ili Philips servisnom centru.

13 Najčešća pitanja

U ovom poglavlju su navedena pitanja koja se najčešće postavljaju u vezi sa aparatom. Ako ne možete da pronađete odgovor na pitanje, posetite Web lokaciju www.philips.com/support da biste pronašli odgovore na dodatna najčešća pitanja ili se obratite centru za korisničku podršku u svojoj zemlji.

Šta je to režim Eco Max? Kako ovaj režim pomaže u očuvanju životne sredine?

- Režim Eco Max je razvijen kako bi vam omogućio da smanjite potrošnju struje baby monitora. Ako se monitor nalazi na malo razdaljini od bebe, možete da aktivirate režim Eco Max. Ako uključite režim Eco Max, baby monitor će trošiti manje struje i imaće povoljniji uticaj na životnu sredinu.

Zašto se indikator napajanja jedinice za bebu i indikator veze na roditeljskoj jedinici ne uključuju kada pritisnem dugmad za uključivanje/isključivanje na jedinicama?

- Možda su punjive baterije roditeljske jedinice prazne, a roditeljska jedinica nije povezana na električnu mrežu. Uključite mali utikač u roditeljsku jedinicu, a adapter u zidnu utičnicu. Zatim pritisnite dugme za uključivanje/isključivanje da bi se uspostavila veza sa jedinicom za bebu.
- Možda su nepunjive baterije jedinice za bebu prazne, a jedinica za bebu nije priključena na struju. Zamenite nepunjive baterije ili priključite jedinicu za bebu u struju. Zatim pritisnite dugme za uključivanje/isključivanje da bi se uspostavila veza sa roditeljskom jedinicom.
- Ako indikator veze na roditeljskoj jedinici i dalje ne počne da treperi crveno, resetujte jedinicu na podrazumevane postavke pomoću funkcije za resetovanje.

Zašto indikator veze na roditeljskoj jedinici stalno treperi crveno i zašto je na ekranu prikazana poruka „NOT LINKED“ (Nije povezano) ili „I AM LINKING“ (U toku je povezivanje)?

- Roditeljska jedinica i jedinica za bebu su van dometa. Pomerite roditeljsku jedinicu bliže jedinici za bebu.
- Jedinica za bebu je možda isključena. Uključite jedinicu za bebu.

Zašto indikator statusa baterije na jedinici za bebu treperi crveno?

- Nepunjive baterije u jedinici za bebu su skoro istrošene. Zamenite nepunjive baterije ili uključite jedinicu za bebu u struju (pogledajte poglavlje "Pre upotrebe").

Zašto roditeljska jedinica ispušta zvučni signal?

- Ako roditeljska jedinica ispušta zvučni signal dok indikator veze treperi crveno i na ekranu je prikazana poruka „NOT LINKED“ (Nije povezano) ili „I AM LINKING“ (U toku je povezivanje), prekinuta je veza sa jedinicom za bebu. Pomerite roditeljsku jedinicu bliže jedinici za bebu ili uključite jedinicu za bebu ako je bila isključena.
- Ako roditeljska jedinica daje zvučni signal, a simbol baterije na ekranu je prazan, punjive baterije su skoro prazne. Napunite baterije.
- Ako ste postavili raspon temperature sobe na roditeljskoj jedinici, a alarm za temperaturu je uključen, roditeljska jedinica ispušta zvučni signal kada temperatura padne ispod minimalnog opsega temperature ili kada se temperatura popne iznad maksimalnog opsega temperature.
- Ako ste postavili raspon vlažnosti na roditeljskoj jedinici, a alarm za vlažnost je uključen, roditeljska jedinica ispušta zvučni signal kada vlažnost padne ispod minimalnog opsega ili kada se popne iznad maksimalnog opsega.
- Jedinica za bebu je možda isključena. Uključite jedinicu za bebu.

Zašto aparat ispušta visok zvuk?

- Jedinice su možda suviše blizu jedna drugoj. Proverite da li su jedinica za bebu i roditeljska jedinica najmanje 1 metar/3,5 stopa udaljene jedna od druge.
- Jačina zvuka na roditeljskoj jedinici je možda podešena na suviše visok nivo. Smanjite jačinu zvuka na roditeljskoj jedinici.

Zašto ne čujem zvuke/Zašto ne čujem kada beba plače?

- Jačina zvuka na roditeljskoj jedinici je možda podešena na suviše nizak nivo ili je možda isključena. Povećajte jačinu zvuka na roditeljskoj jedinici.
- Nivo osetljivosti mikrofona jedinice za bebu je možda podešen na suviše nizak nivo. Podesite osetljivost mikrofona na viši nivo u meniju roditeljske jedinice.
- Jedinica za bebu i roditeljska jedinica su možda van dometa. Smanjite razmak između jedinica.

Zašto roditeljska jedinica reaguje suviše brzo na različite zvukove?

- Jedinica za bebu takođe hvata i druge zvukove a ne samo zvukove bebe. Približite jedinicu bebi (ali pazite da minimalna distanca bude 1 metar/3,5 stopa).
- Nivo osetljivosti mikrofona jedinice za bebu je možda podešen na suviše visok nivo. Podesite osetljivost mikrofona na niži nivo u meniju roditeljske jedinice.

Zašto roditeljska jedinica reaguje suviše sporo na plač bebe?

- Nivo osetljivosti mikrofona jedinice za bebu je možda podešen na suviše nizak nivo. Podesite osetljivost mikrofona na viši nivo u meniju roditeljske jedinice.
- Uključen je režim Eco Max, pa jedinica za bebu uključuje DECT signal samo kada beba proizvodi zvukove. Isključite režim Eco Max da bi jedinica za bebu neprestano emitovala DECT signale i kako bi roditeljska jedinica brže reagovala na zvukove bebe.

Zašto se nepunjive baterije iz jedinice za bebu brzo istroše?

- Nivo osetljivosti mikrofona jedinice za bebu je možda podešen na suviše visok nivo, pa jedinica za bebu češće emituje signal. Podesite osetljivost mikrofona na niži nivo u meniju roditeljske jedinice.
- Jačina zvuka jedinice za bebu je možda podešena na suviše visok nivo, pa jedinica za bebu troši mnogo energije. Smanjite jačinu zvuka na jedinici za bebu.
- Možda ste postavili da je maksimalna opseg temperature niži od stvarne temperature sobe ili da je minimalni opseg temperature viši od stvarne temperature sobe. Jedinica za bebu i dalje šalje podatke roditeljskoj jedinici i zato troši više energije. Ovo utiče na to da se nepunjive baterije jedinice za bebu brzo isprazne.
- Možda ste postavili da je maksimalni opseg vlažnosti niži od stvarne vlažnosti u sobi ili da je minimalni opseg vlažnosti viši od stvarne vlažnosti u sobi. Jedinica za bebu i dalje šalje podatke roditeljskoj jedinici i zato troši više energije. Ovo utiče na to da se nepunjive baterije jedinice za bebu brzo isprazne.
- Možda ste uključili noćno svetlo. Ako želite da koristite noćno svetlo, savetujemo vam da jedinica za bebu bude priključena na električnu mrežu.

Zašto punjenje roditeljske jedinice traje duže od 10 sati?

- Roditeljska jedinica je možda uključena za vreme punjenja. Isključite roditeljsku jedinicu za vreme punjenja.

Specifikovan radni domet baby monitora je 330 metara / 1000 stopa. Zašto moj baby monitor radi samo na mnogo kraćoj razdaljini od navedene?

- Specifikacija dometa važi samo na otvorenom. Unutar kuće, radni domet je ograničen brojem i vrstom zidova i/ili plafona koji razdvajaju jedinice. Unutar kuće, radni domet će biti najviše 50 metara/150 stopa.

Zašto se veza gubi s vremena na vreme? Zašto ima prekida u zvuku?

- Jedinica za bebu i roditeljska jedinica su verovatno blizu spoljne granice radnog dometa. Probajte na drugoj lokaciji ili smanjite rastojanje između jedinica. Obratite pažnju da je potrebno oko 30 sekundi da se veza ponovo uspostavi.
- Možda ste jedinicu postavili pored predajnika ili drugog DECT aparata, kao što je DECT telefon ili drugi baby monitor koji radi na 1,8 GHz/1,9 GHz. Udaljavajte jedinicu od drugih aparata dok veza ne bude ponovo uspostavljena.

Šta se dešava u slučaju nestanka struje?

- Ukoliko je roditeljska jedinica dovoljno napunjena, nastaviće da radi i u slučaju nestanka struje. Ukoliko se u jedinici za bebu nalaze baterije, i ona nastavlja da radi u slučaju nestanka struje.

Da li je moj baby monitor bezbedan od prisluškivanja i smetnji?

- DECT tehnologija u ovom baby monitoru garantuje da neće biti smetnji sa drugih aparata i da neće biti prisluškivanja.

Vreme rada roditeljske jedinice trebalo bi da bude do 18 sati. Zašto je vreme rada moje roditeljske jedinice kraće?

- Kada se baterije roditeljske jedinice pune prvi put, vreme rada biće kraće od 18 sati. Punjive baterije dostižu puni kapacitet tek nakon četiri ciklusa punjenja i pražnjenja.
- Jačina zvuka na roditeljskoj jedinici je možda podešena na suviše visok nivo, što dovodi do toga da roditeljska jedinica troši puno energije. Smanjite jačinu zvuka na roditeljskoj jedinici.
- Nivo osetljivosti mikrofona jedinice za bebu je možda podešen na suviše visok nivo, pa zato roditeljska jedinica troši mnogo energije. Podesite osetljivost mikrofona na niži nivo u meniju roditeljske jedinice.

Zašto je potrebno određeno vreme da se indikator statusa baterije pojavi na ekranu kada počnem da punim roditeljsku jedinicu nakon što je bila isključena?

- To je normalno. Roditeljskoj jedinici je potrebno nekoliko sekundi da se aktivira kada je povežete na električnu mrežu nakon što je bila isključena. Nakon povezivanja, roditeljska jedinica prvo mora da detektuje da se puni i mora da izmeri nivo napunjenosti baterije pre nego što prikaže indikator statusa baterije.

Zašto se punjive baterije iz roditeljske jedinice brzo istroše?

- Punjive baterije su dostigle kraj radnog veka. Morate da ih zamenite. Da biste naručili nove punjive baterije, pogledajte poglavlje „Naručivanje dodataka“.

Зміст

1	Вступ	428
2	Огляд	429
3	Підготовка до використання	429
3.1	Дитячий блок	429
3.2	Батьківський блок	431
4	Використання системи контролю за дитиною	432
4.1	Встановлення дитячого блоку	432
4.2	Встановлення з'єднання між батьківським блоком і дитячим блоком	432
5	Функції та зворотний зв'язок на дитячому блоці	434
5.1	Нічник	434
5.2	Функція колискової	434
5.3	Проектор	435
5.4	Пошуковий виклик батьківському блоку	436
5.5	Індикатор стану батареї	436
6	Функції та зворотний зв'язок на батьківському блоці	437
6.1	Меню заспокійливих ефектів	437
6.2	Гучність	440
6.3	Функція розмови	441
6.4	Нічний режим зі слабким освітленням	441
6.5	Попередження про низький рівень заряду батарей дитячого блоку	442
6.6	Індикації стану батареї	442
6.7	Індикатор потужності сигналу	444
6.8	Скидання налаштувань	444
7	Меню батьківського блоку	445
7.1	Навігація у меню	445
7.2	Чутливість	446
7.3	Режим Eco Max	447
7.4	Таймер годування	448

7.5	Температура	449
7.6	Вологість	450
7.7	Попередження про плач	451
7.8	годинник	452
7.9	Мова	452
7.10	Блокування	452

8	Ремінець для шиї	453
9	Чищення та догляд	454
10	Зберігання	454
11	Замовлення приладь	454
12	Гарантія та підтримка	454
13	Запитання, що часто задаються	454

1 Вступ

Вітаємо Вас із покупкою та ласкаво просимо до клубу Philips AVENT! Щоб у повній мірі скористатися підтримкою, яку пропонує Philips AVENT, зареєструйте свій виріб на веб-сайті www.philips.com/welcome.

Компанія Philips AVENT впродовж багатьох років виробляє якісні та надійні товари для догляду за дитиною, які справді необхідні батькам. Ця система контролю за дитиною Philips AVENT забезпечує цілодобову підтримку і дозволяє постійно чути малюка без жодних шумів. Технологія DECT гарантує відсутність перешкод і чіткий звук між дитячим і батьківським блоками.

Сенсор температури дозволяє контролювати температуру в кімнаті дитини, а також пропонує персоналізовані налаштування для підтримування комфортного клімату. Ця система контролю за дитиною має дитячий блок із проектором і батьківський блок зі спеціальним меню заспокійливих ефектів, який дозволяє на відстані керувати функціями заспокоєння (як-от нічник, колискові та проектор) на дитячому блоці.

2 Огляд

• I Дисплей

- 1 Індикатор потужності сигналу
- 2 Індикатор режиму Eco Max
- 3 Символ нічного режиму зі слабким освітленням
- 4 Індикатор попередження про плач
- 5 Символ вимкнення звуку
- 6 Індикатор стану батареї
- 7 Символ попередження про вологість
- 8 Навігаційна стрілка
- 9 Символ температури
- 10 Поле для повідомлень
- 11 Індикатор чутливості мікрофона
- 12 Символ нічника
- 13 Символ колискової
- 14 Символ проектора
- 15 Символ таймера чи повторного спрацювання таймера

• II Батьківський блок

- 1 Кнопка "увімк./вимк."
- 2 Кнопка TALK (розмова)
- 3 Кнопка нічного режиму
- 4 Кнопка "-" для прокрутки назад
- 5 Мікрофон
- 6 Індикатор зв'язку
- 7 Дисплей
- 8 Індикатори рівня звуку
- 9 Кнопка MENU (меню)
- 10 Кнопка "+" для прокрутки вперед
- 11 Індикатор стану батареї
- 12 Кнопка ОК
- 13 Кнопка заспокійливих ефектів
- 14 Ручка/отвір для кріплення ремінця для шиї
- 15 Відділення для акумуляторних батарей
- 16 Кришка відділення для акумуляторних батарей
- 17 Роз'єми для під'єднання для заряджання
- 18 Акумуляторні батареї
- 19 Ремінець для шиї
- 20 Роз'єм для малої вилки адаптера
- 21 Зарядний блок
- 22 Мала вилка адаптера
- 23 Адаптер

• III Дитячий блок

- 1 Проектор
- 2 Нічник
- 3 Кнопка FIND (пошук)
- 4 Мікрофон
- 5 Кнопка ввімкнення/вимкнення проектора
- 6 Кнопка вибору наступної колискової
- 7 Кнопка відтворення/зупинення колискової
- 8 Кнопка гучності "-"
- 9 Індикатор роботи
- 10 Кнопка "увімк./вимк."
- 11 Індикатор стану батареї
- 12 Кнопка ввімкнення/вимкнення нічника
- 13 Кнопка гучності "+"
- 14 Датчик вологості
- 15 Датчик температури
- 16 Гучномовець
- 17 Роз'єм для аудіопристрою
- 18 Роз'єм для малої вилки адаптера
- 19 Відділення для звичайних батарей
- 20 Кришка відділення для звичайних батарей
- 21 Мала вилка адаптера
- 22 Адаптер
- 23 Додатковий кабель

3 Підготовка до використання

ВАЖЛИВА ІНФОРМАЦІЯ. Перед використанням системи контролю за дитиною уважно прочитайте заходи безпеки та зберігайте їх для майбутньої довідки.

3.1 Дитячий блок

Користуйтеся дитячим блоком, під'єднавши його до електричної мережі. Для забезпечення автоматичного відновлення резервного живлення в разі збою рекомендовано використовувати звичайні батареї.

3.1.1 Робота від мережі

- 1 Вставте адаптер у розетку, а малу вилку пристрою вставте в дитячий блок.

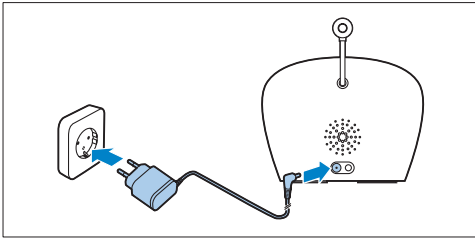

3.1.2 Встановлення звичайних батарей

У разі перебою з живленням дитячий блок може працювати від чотирьох лужних батарей 1,5 В типу R6 AA (не додаються). Не використовуйте акумуляторних батарей. Дитячий блок не обладнано функцією заряджання, і акумуляторні батареї поволі розрядяться, навіть коли вони не використовуються.

Попередження:

Від'єднайте дитячий блок і вставте звичайні батареї, слідкуючи, щоб блок і руки були сухими.

Примітка:

Рекомендується використовувати дитячий блок із живленням від мережі, оскільки він має обмежений час роботи, коли його використовувати зі звичайними лужними батареями. Час роботи із живленням від звичайних батарей становить 24 години.

- 1 Натисніть на фіксатор, щоб розблокувати кришку відділення для звичайних батарей, і зніміть її.

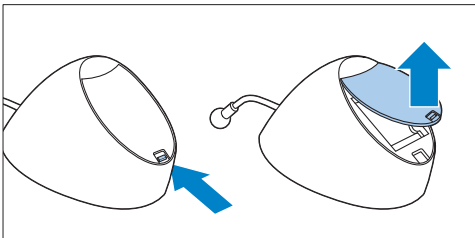

- 2 Вставте чотири звичайні батареї.

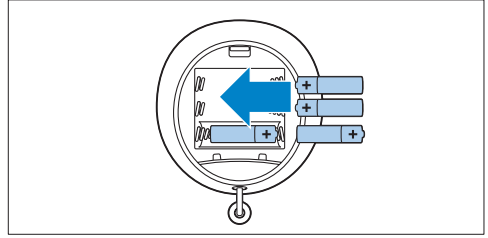

Примітка:

Перевірте, чи полюси "+" і "-" батарей розташовані правильно.

- 3 Щоб встановити кришку, спочатку вставте виступи в отвори на краю відділення для звичайних батарей.

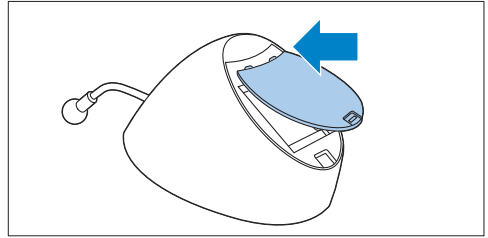

- 4 Потім натискайте на кришку, поки фіксатор не зафіксується (чути клацання).

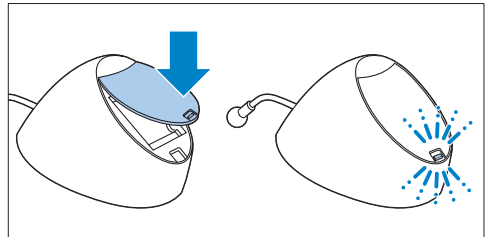

3.2 Батьківський блок

Батьківський блок працює із живленням від двох акумуляторних батарей, які додаються до системи контролю за дитиною.

3.2.1 Встановлення акумуляторних батарей

- 1 Зніміть кришку відділення для акумуляторних батарей з батьківського блока.

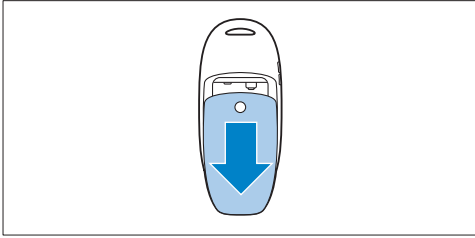

- 2 Вставте акумуляторні батареї.

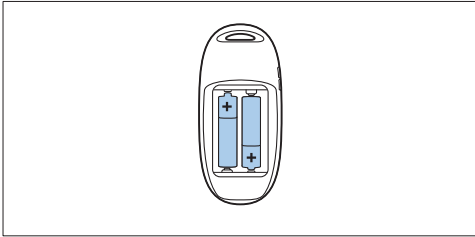

Примітка:

Перевірте, чи полюси батарей "+" і "-" розташовані правильно.

- 3 Встановіть кришку відділення для акумуляторних батарей назад на батьківський блок. Натисніть на кришку до фіксації (з клацанням).

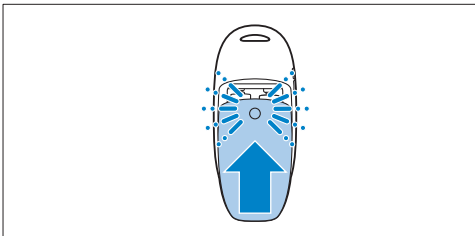

3.2.2 Зарядження батьківського блока

Заряджайте батьківський блок перед першим використанням або тоді, коли він вказує на низький рівень заряду батарей.

Важлива інформація. Для 18 годин роботи без під'єднання до мережі батьківський блок потрібно заряджати повні 10 годин.

- 1 Вставте малу вилку адаптера в роз'єм на задній панелі зарядного пристрою. Вставте адаптер у розетку.

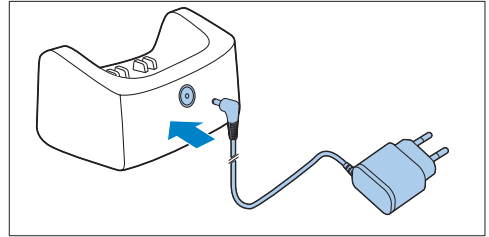

- 2 Вставте батьківський блок у зарядний пристрій.

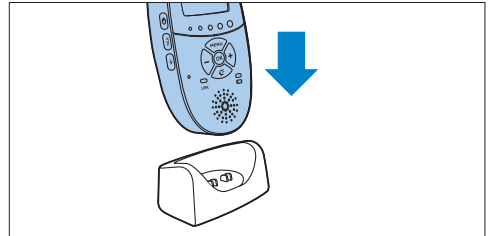

- Увімкнетеся дисплей, і індикації стану батареї повідомлятимуть для зарядження батьківського блока. Про індикації стану батареї читайте в підрозділі "Індикації зарядження батареї" у розділі "Функції та зворотний зв'язок на батьківському блоці".

- 3 Не знімайте батьківський блок із під'єданого до розетки зарядного пристрою, поки акумуляторні батареї повністю не зарядяться.

Примітка:

Коли Ви починаєте користуватися системою контролю за дитиною, потрібно чотири цикли заряджання і розряджання, щоб акумуляторні батареї досягнули повної потужності.

4 Використання системи контролю за дитиною

4.1 Встановлення дитячого блока

Попередження:

Дитячий блок має бути подалі від дитини. У жодному разі не кладіть дитячий блок у дитяче ліжко чи манеж.

- 1 Оскільки кабель дитячого блока може спричинити задушення, дитячий блок і його кабель мають знаходитися на відстані щонайменше 1 м від дитини.

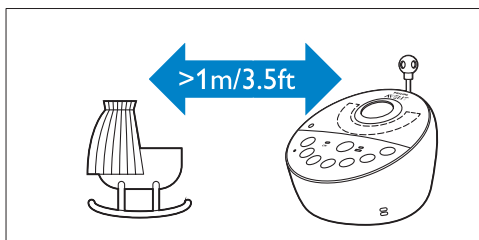

- 2 Щоб один чи обидва блоки не видавали пронизливих звуків, ставте батьківський блок на відстані щонайменше 1 м від дитячого блока.

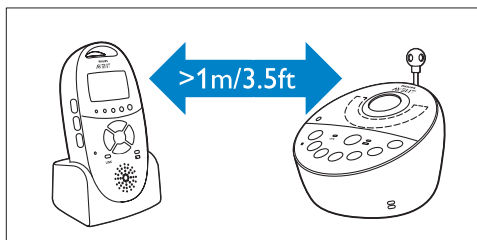

4.2 Встановлення з'єднання між батьківським блоком і дитячим блоком

- 1 Натисніть та утримуйте кнопку "увімк./вимк."  на дитячому блоці протягом 2 секунд.

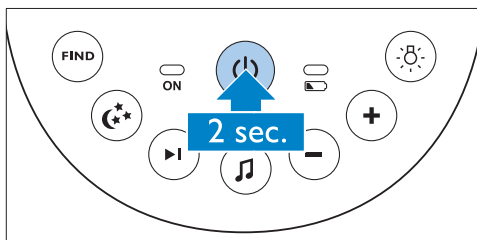

- На короткий період часу засвітиться нічник, індикатор стану батареї та індикатор роботи.

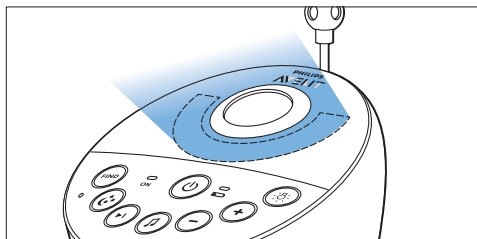

- 2** Натисніть та утримуйте кнопку “увімк./вимк.” на батьківському блоці протягом 2 секунд.

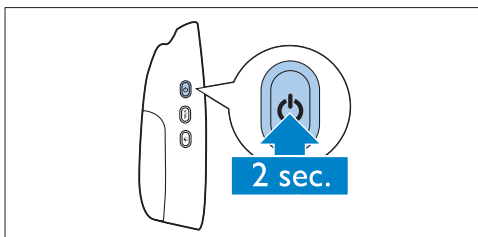

- Увімкнеться дисплей, і на короткий період часу з'являться усі індикатори та символи. Потім індикатори та символи згаснуть, і з'явиться індикатор стану батареї.

Примітка:

Коли Ви вмикаєте батьківський блок вперше або після скидання його налаштувань, потрібно вибрати мову дисплея (див. підрозділ “Мова” в розділі “Меню батьківського блока”).

- Індикатор зв'язку на батьківському блоці починає блимати червоним світлом, а на дисплеї з'являється повідомлення “I AM LINKING” (виконується з'єднання).

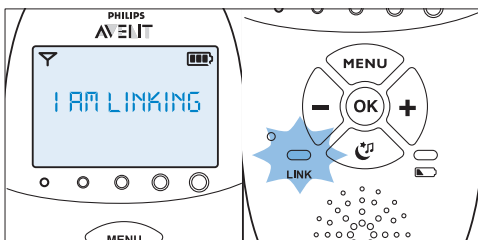

- Після з'єднання батьківського блока з дитячим блоком індикатор зв'язку світиться зеленим світлом без блимання. На дисплеї з'являється індикатор потужності сигналу та повідомлення “LINKED” (з'єднано).

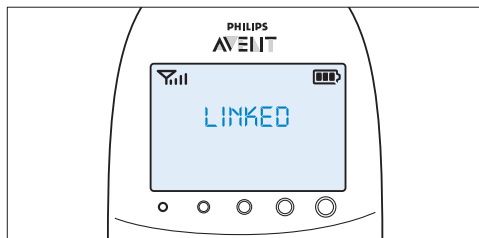

- Якщо не вдається встановити з'єднання протягом 10 секунд, на дисплеї почергово з'являються повідомлення “NOT LINKED” (немає зв'язку) та “I AM LINKING” (виконується з'єднання). Якщо не вдається встановити з'єднання через 30 секунд, батьківський блок починає видавати звукові сигнали, а на дисплеї відображається лише повідомлення “NOT LINKED” (немає зв'язку).

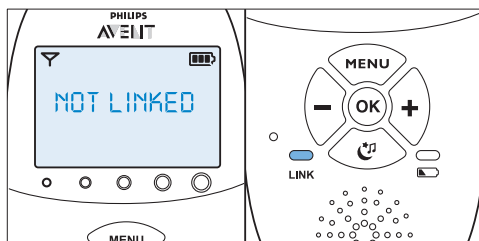

Що робити, як не вдається встановити з'єднання

- Можливо, батьківський блок не потрапляє у діапазон прийому дитячого блока. Перемістіть батьківський блок до дитячого блока, але не ближче, ніж на 1 метр.
- Дитячий або батьківський блоки можуть втратити зв'язок, тому що вони знаходяться надто близько до іншого пристрою DECT (наприклад, бездротового телефону). Вимкніть цей пристрій DECT або перемістіть блок подалі від цього пристрою.
- Можливо, дитячий блок вимкнено. Увімкніть дитячий блок.

4.2.1 Робочий діапазон

- У стандартному режимі роботи з розумною економією Smart Eco та в режимі Eco Max робочий діапазон становить 330 метрів на вулиці та до 50 метрів у приміщенні.
- Робочий діапазон системи контролю за дитиною різниться залежно від оточення і факторів, які можуть створювати перешкоди. Мокрі та вологі матеріали створюють такі сильні перешкоди, що втрата діапазону становить до 100%. Якщо перешкоди створюють сухі матеріали, дивіться таблицю нижче.

Сухі матеріали	Товщина матеріалів	Втрата діапазону
Дерево, штукатурка, картон, скло (без металу, дротів або свинцю)	< 30 см	0-10%
Цегла, клеєна фанера	< 30 см	5-35%
Залізобетон	< 30 см	30-100%
Металеві решітки або бруски	< 1 см	90-100%
Металеві або алюмінієві листи	< 1 см	100%



5 Функції та зворотний зв'язок на дитячому блоці

5.1 Нічник

Нічник світиться м'яким світлом, яке заспокоює дитину.

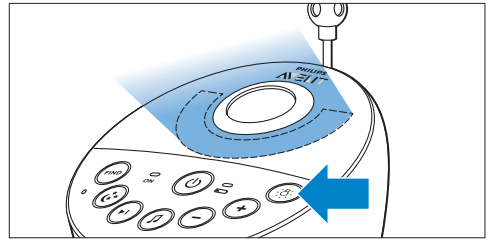
- 1 Щоб увімкнути нічник, натисніть кнопку ввімкнення/вимкнення нічника на дитячому блоці.



- На дисплеї батьківського блоку з'являється індикація .
- 2 Щоб вимкнути нічник, знову натисніть кнопку ввімкнення/вимкнення нічника.
- Нічник поступово гасне, а потім повністю вимикається.
 -  зникає з дисплея батьківського блоку.

5.2 Функція колискової

- 1 Щоб відтворити останню вибрану колискову, натисніть кнопку відтворення/зупинення колискової  на дитячому блоці.

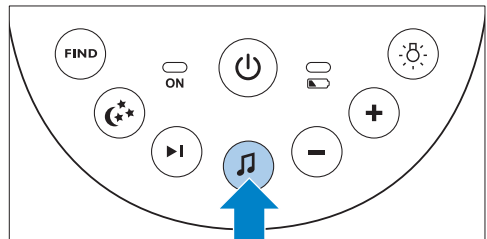

- *Вибрана колискова повторюється упродовж встановленого часу.*
- *Якщо раніше не було вибрано жодної колискової, відтворюється колискова 1.*

2 Щоб вибрати іншу колискову зі списку, натисніть кнопку вибору наступної колискової ►|

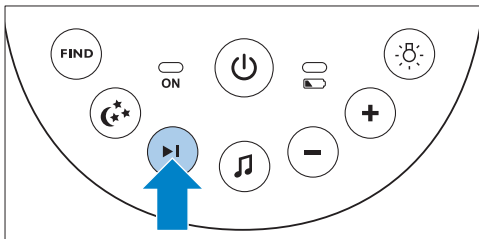

- Якщо не відтворюється жодна колискова, після натиснення кнопки вибору наступної колискової ►| починає відтворюватися остання вибрана колискова.
- Якщо під час відтворення певної колискової натиснути кнопку вибору наступної колискової ►|, починає відтворюватися наступна колискова.

3 Щоб налаштувати рівень гучності колискової, натискайте кнопку гучності "+" чи "-" на дитячому блоці.

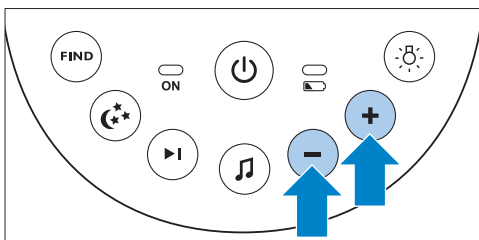

Примітка:

Налаштувати гучність гучномовця на дитячому блоці можна лише тоді, коли звучить колискова. Якщо на дитячому блоці для колискової налаштувати більшу гучність, звук також буде більшим і в режимі розмови на батьківському блоці.

4 Щоб зупинити відтворення колискової до закінчення встановленого часу, натисніть кнопку відтворення/зупинення колискової ⏸ на дитячому блоці.

5.3 Проектор

Можна заспокоїти дитину за допомогою кольорових зображень, спроектованих на стелю за допомогою проектора.

1 Щоб увімкнути проектор, натисніть кнопку ввімкнення/вимкнення проектора.

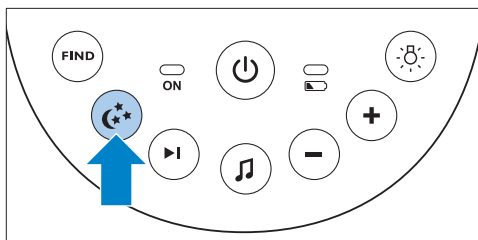

- *На дисплеї батьківського блока з'являється символ проектора.*
- *Перше зображення проектора з'являється повністю через 2 секунди. Воно проектується протягом 8 секунд, а потім гасне протягом 2 секунд, поки з'являється наступне зображення.*

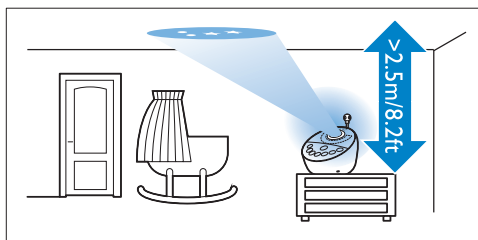

- Є шість різних зображень, кожне з яких проектується протягом 10 секунд. Після відображення усіх шести зображень проектор знову починає із зображення 1. Зображення повторюються протягом встановленого часу (див. підрозділ “Проектор” у розділі “Функції та зворотний зв’язок на батьківському блоці”).

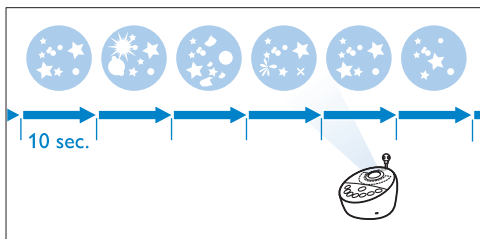

- Щоб вимкнути проектор до закінчення встановленого часу, знову натисніть кнопку ввімкнення/вимкнення проектора.
 - Спроектване зображення гасне, і проектор вимикається.
 - Символ проектора зникає з дисплея.

5.4 Пошуковий виклик батьківському блоку

Якщо Ви не можете знайти батьківський блок, можна скористатися кнопкою FIND (пошук) на дитячому блоці, щоб знайти його.

Примітка:

Функція виклику працює лише коли батьківський блок увімкнений.

- Натисніть кнопку FIND (пошук) на дитячому блоці.

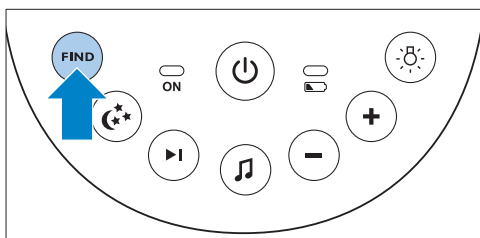

- На дисплеї батьківського блока з'явиться повідомлення “PAGING” (пошук), і батьківський блок видасть пошуковий сигнал.

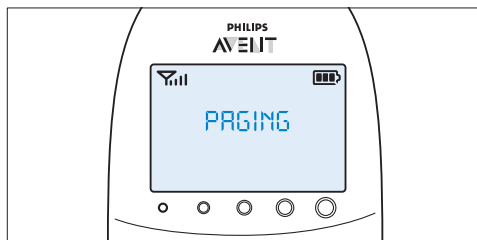

- Щоб вимкнути пошуковий сигнал, знову натисніть кнопку FIND (пошук) на дитячому блоці або натисніть будь-яку кнопку на батьківському блоці.

Примітка:

Пошуковий сигнал вимикається автоматично через 2 хвилини.

5.5 Індикатор стану батареї

- Якщо дитячий блок працює із живленням від батарей і батареї достатньо заряджені, індикатор стану батареї світиться зеленим світлом без блимання.

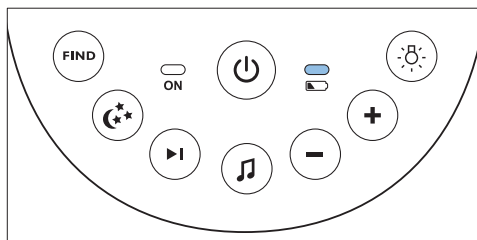

- 2** Якщо батареї розряджаються, коли дитячий блок працює із живленням від батарей, індикатор стану батареї швидко блимає червоним світлом.

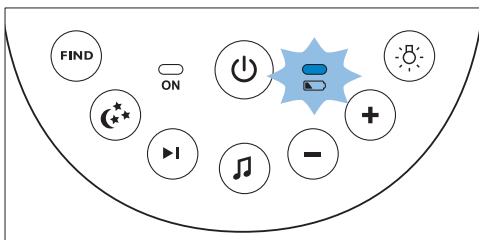

- Якщо батареї розряджаються, замініть їх.
- Якщо батареї розряджаються, коли дитячий блок працює із живленням від батарей, дитячий блок вимикається, і батьківський блок втрачає з ним зв'язок.

Примітка:

Рекомендується використовувати дитячий блок із живленням від мережі, оскільки він має обмежений час роботи, коли його використовувати зі звичайними лужними батареями. Час роботи із живленням від звичайних батарей становить 24 години.

6 Функції та зворотний зв'язок на батьківському блоці

6.1 Меню заспокоїливих ефектів

Батьківський блок має окреме меню для доступу до усіх заспокоїливих ефектів: нічника, колискової та проектора. Щоб відкрити це меню, натисніть кнопку заспокоїливих ефектів. За допомогою цього меню можна на відстані керувати нічником, колисковими та проектором на дитячому блоці.

- 1** Щоб відкрити меню заспокоїливих ефектів, натисніть відповідну кнопку.

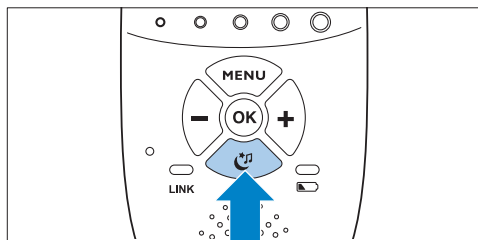

- З'являється екран меню заспокоїливих ефектів. Цей екран відображає три функції на дитячому блоці: нічник, колискова та проектор. Для кожної функції подається два сегменти: поле вибору увімкнення/вимкнення функції і поле меню параметрів.

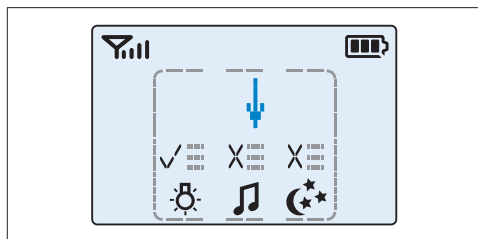

Примітка:

Якщо протягом 7 секунд не натиснути жодної кнопки, меню заспокійливих ефектів закриється і відобразиться звичайний дисплей.

- 2 За допомогою кнопок "+" та "-" спрямуйте стрілку на заспокійливу функцію.

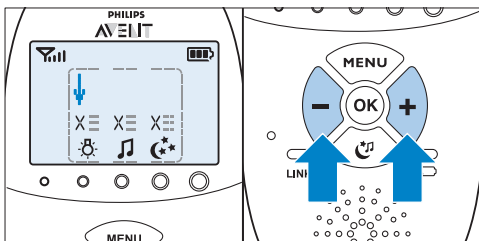

- 3 Щоб увімкнути чи вимкнути заспокійливу функцію, натисніть кнопку ОК.

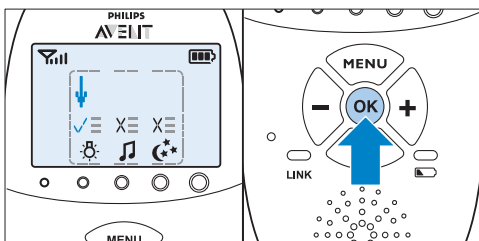

- Якщо функцію увімкнено, над її символом відображається галочка.
- Якщо функцію вимкнено, над її символом відображається хрестик.

- 4 Щоб відкрити меню із параметрами для функції, розмістіть стрілку над полем меню параметрів і натисніть кнопку ОК.

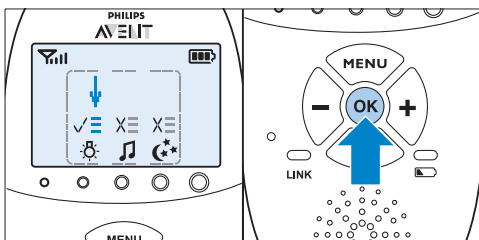

- 5 За допомогою кнопок "-" та "+" переміщайтеся списком параметрів, а за допомогою кнопки ОК виберіть потрібний параметр.

- 6 Щоб закрити меню заспокійливих ефектів, натисніть кнопку заспокійливих ефектів.

6.1.1 Нічник

Ця заспокійлива функція дозволяє увімкнути або вимкнути нічник та налаштувати його таймер.

- 1 Щоб вибрати функцію нічника, за допомогою кнопок "+" та "-" розмістіть стрілку над символом нічника та натисніть кнопку ОК, щоб увімкнути чи вимкнути нічник.

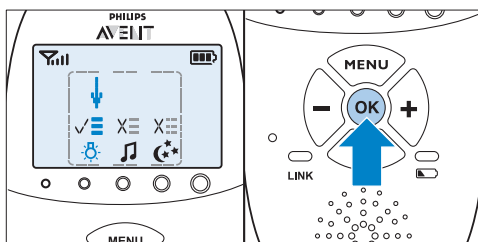

- 2 Щоб відкрити меню із параметрами нічника, спрямуйте стрілку на поле меню параметрів і натисніть кнопку ОК для підтвердження.

- 3 Можна налаштувати таймер нічника на 5–20 хвилин або налаштувати нічник на безперервну роботу. Для підтвердження натисніть кнопку ОК.

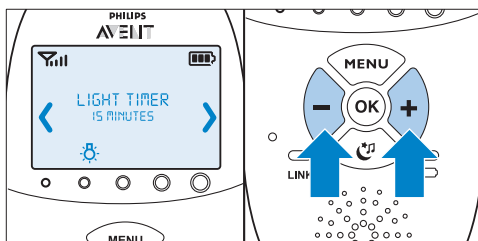

- Якщо нічник увімкнено, символ нічника видно на дисплеї батьківського блока, коли Ви натискаєте кнопку заспокійливих ефектів для виходу з однойменного екрана.
- Якщо налаштувати таймер нічника, нічник вимикається автоматично, а символ нічника зникає з дисплея батьківського блока після закінчення встановленого часу.
- Якщо налаштувати нічник на безперервну роботу, його можна вимкнути на екрані заспокійливих ефектів батьківського блока чи за допомогою кнопки нічника на дитячому блоці.

6.1.2 Колискова

За допомогою цієї заспокійливої функції можна вибрати параметри відтворення колискової та встановити таймер колискової.

- 1 Щоб вибрати функцію колискової, за допомогою кнопок "+" та "-" розмістіть стрілку над символом колискової та натисніть кнопку ОК, щоб відтворити чи зупинити відтворення колискових.

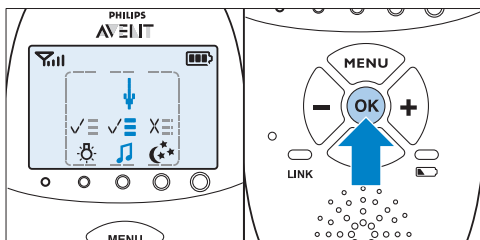

- 2 Щоб відкрити меню із параметрами колискових, спрямуйте стрілку на поле меню параметрів і натисніть кнопку ОК для підтвердження.

- 3 У меню можна вибрати ряд варіантів, які подано далі.

- Виберіть колискову із попереднього збереженого списку. Колискову, яка відтворювалася останньою, вибрано попередньо. Якщо раніше не було вибрано жодної колискової, попередньо буде вибрано колискову 1.

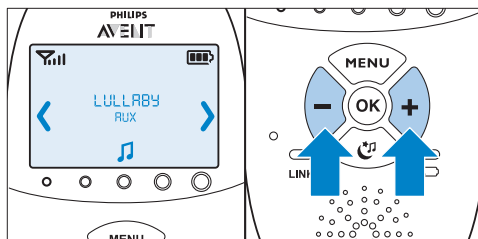

- Можна також вибрати параметр "Play all" (відтворити все), щоб відтворити всі попередньо збережені колискові.
- Якщо Ви хочете відтворити музику із зовнішнього аудіопрогравача, виберіть параметр "Aux" (додатковий) і доріжку. Для відтворення музики із зовнішнього аудіопрогравача цей програвач потрібно під'єднати до роз'єму для аудіопристроїв на задній панелі дитячого блока (додатковий вхід) за допомогою додаткового кабелю із комплекту. Потрібно налаштувати гучність на аудіопрогравачі, оскільки кнопки гучності "+" та "-" на дитячому блоці не працюють для зовнішніх аудіопристроїв.
- Натисніть кнопку ОК для підтвердження вибору.
- 4 Можна налаштувати таймер колискової на 5–20 хвилин або вибрати постійне відтворення колискових. Натисніть кнопку ОК, щоб підтвердити налаштування таймера.

- Якщо вибрано відтворення колискової, символ колискової видно на дисплеї батьківського блока, коли Ви натискаєте кнопку заспокійливих ефектів для виходу з однойменного екрана. Колискова, яка відтворюється, відображається у другому рядку поля для повідомлень протягом 2 секунд.

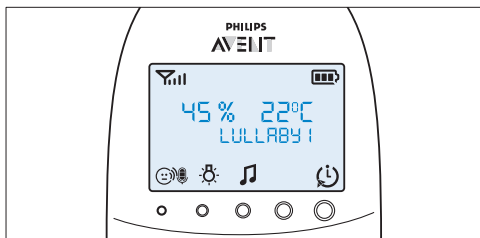

- 2 Щоб відкрити меню із параметрами проєктора, спрямуйте стрілку на поле параметрів і натисніть кнопку ОК для підтвердження.
- 3 Можна налаштувати таймер проєктора на 5–20 хвилин або налаштувати проєктор на безперервну роботу. Для підтвердження натисніть кнопку ОК.

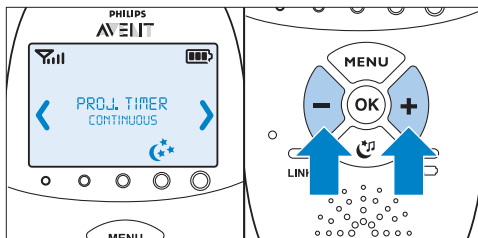

- Якщо налаштувати таймер колискової, функція колискової вимикається автоматично, а символ колискової зникає з дисплея батьківського блока після закінчення встановленого часу.
- Якщо вибрати постійне відтворення колискових, їх можна вимкнути на екрані заспокійливих ефектів або натисненням кнопки відтворення/зупинення колискової на дитячому блоці.

- Якщо проєктор увімкнено, символ проєктора видно на дисплеї батьківського блока, коли Ви виходите з екрана заспокійливих ефектів, натиснувши однойменну кнопку.
- Якщо налаштувати таймер проєктора, проєктор вимикається автоматично, а символ проєктора зникає з дисплея батьківського блока після закінчення встановленого часу.
- Якщо налаштувати проєктор на безперервну роботу, його можна вимкнути на екрані заспокійливих ефектів. Як наслідок, символ проєктора зникне з дисплея батьківського блока.

6.1.3 Проєктор

Ця заспокійлива функція дозволяє увімкнути проєктор на дитячому блоці і запрограмувати тривалість проєкції.

- 1 Щоб вибрати функцію проєктора, за допомогою кнопок "+" та "-" розмістіть стрілку над символом проєктора і натисніть кнопку ОК, щоб увімкнути чи вимкнути проєктор.

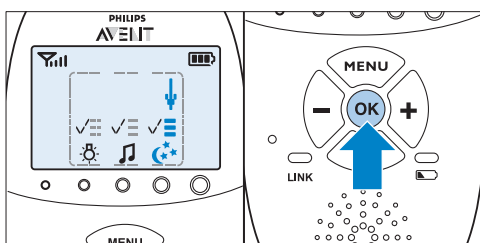

6.2 Гучність

Якщо меню неактивне, можна налаштувати гучність. Доступно сім рівнів гучності та налаштування вимкнення гучності.

6.2.1 Налаштування рівня гучності

- 1 Один раз натисніть кнопку "+" чи "-".
 - На дисплеї з'явиться поточний рівень гучності.
- 2 Для збільшення гучності натискайте кнопку "+", а для зменшення гучності – кнопку "-".

- Батьківський блок видає звукові сигнали на кожному рівні гучності.
- За максимального рівня гучності батьківський блок видає два звукові сигнали.

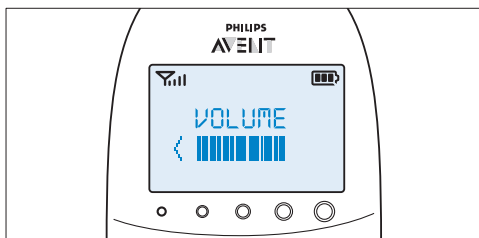

- Якщо протягом більше 2 секунд не натиснути жодної кнопки, індикація рівня гучності зникає, і налаштування гучності зберігається.

6.2.2 Вимкнення гучності

Під налаштуванням найменшого рівня гучності знаходиться налаштування вимкнення гучності.

- 1 Один раз натисніть кнопку "+" чи "-".
 - На дисплеї з'явиться поточний рівень гучності.
- 2 Щоб вимкнути гучність, натисніть та утримуйте кнопку "-" понад 2 секунди.
 - На дисплеї з'явиться повідомлення "MUTE" (без звуку) та символ вимкнення звуку.

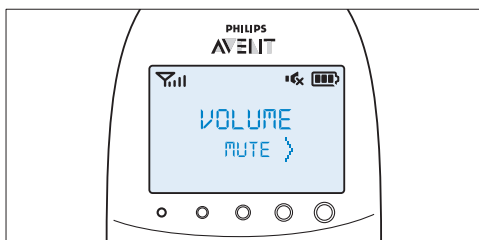

Примітка:

Якщо гучність вимкнено, про те, що дитина видає звуки, повідомляють лише індикатори рівня звуку.

6.3 Функція розмови

Кнопка TALK (розмова) на батьківському блоці використовується для розмови з дитиною (наприклад, для її заспокоєння).

- 1 Натисніть та утримуйте кнопку TALK (розмова) та чітко говоріть у мікрофон спереду батьківського блока з відстані 15–30 см.

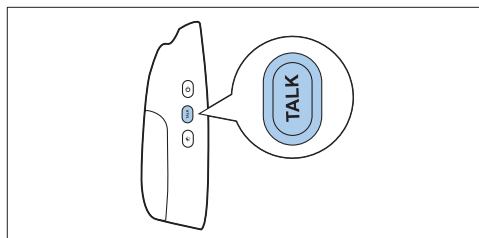

Примітка:

Якщо на дитячому блоці для колискової налаштувати більшу гучність, звук також буде більшим і в режимі розмови на батьківському блоці.

- Індикатор зв'язку починає блимати зеленим світлом, а на дисплеї з'являється повідомлення "TALK" (розмова).

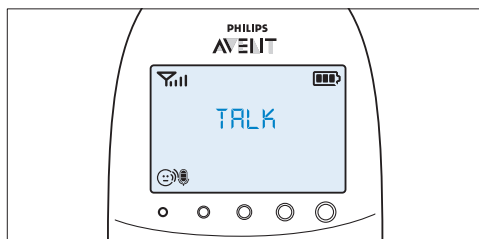

- 2 По завершенні відпустіть кнопку TALK (розмова).

6.4 Нічний режим зі слабким освітленням

У нічному режимі зі слабким освітленням зменшується інтенсивність світла індикаторів та дисплея, а також рівень гучності попереджувальних звуків.

- 1 Натисніть кнопку нічного режиму, щоб увімкнути цей режим.

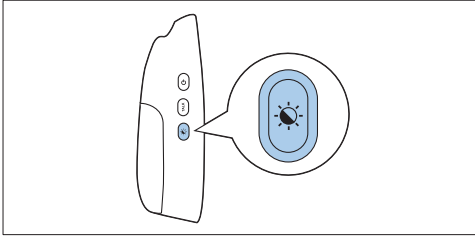

- На дисплеї з'являється символ нічного режиму.
 - Індикатори рівня звуку та індикатор зв'язку світаються тьмяним світлом.
 - Зменшується яскравість підсвітки дисплея.
 - Зменшується рівень гучності звукових попереджувальних сигналів, налаштованих на батьківському блоці.
- 2 Щоб повернутися до звичайного режиму роботи, знову натисніть кнопку нічного режиму зі слабким освітленням.
 - Символ нічного режиму зі слабким освітленням зникне з дисплея.
 - Відновлюється звичайний рівень яскравості індикаторів рівня звуку та індикатора зв'язку.
 - Підсвітка дисплея знову засвічується повністю.
 - Звукові попереджувальні сигнали лунають зі звичайним рівнем звуку.

6.5 Попередження про низький рівень заряду батарей дитячого блока

- 1 Якщо дитячий блок працює із живленням від батарей, і батареї розряджаються, батьківський блок видає такі сигнали:
 - у першому рядку поля для повідомлень на дисплеї з'являється текст "BABY UNIT" (дитячий блок);
 - у другому рядку екрана з'являється повідомлення "Change batteries" (замініть батареї);

- батьківський блок видає звукові сигнали кожні 10 секунд протягом перших 3 хвилин. Через ці 3 хвилини батьківський блок видає звукові сигнали щохвилини.

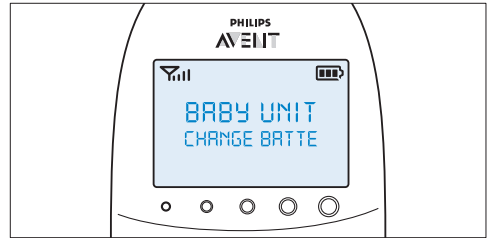

- 2 Якщо не замінити батареї вчасно, зв'язок із дитячим блоком буде втрачено.
 - У другому рядку поля для повідомлень почергово з'являються повідомлення "Not linked" (немає зв'язку) та "Change batteries" (замініть батареї).

Примітка:

Якщо батареї батьківського та дитячого блоків розряджаються одночасно, спочатку на дисплеї відображається повідомлення про низький рівень заряду батареї батьківського блока. Після заряджання батьківського блока на його дисплеї з'являється повідомлення про низький рівень заряду батареї дитячого блока.

6.6 Індикації стану батареї

Рівень заряду батареї вказується на дисплеї за допомогою індикатора стану батареї та текстових повідомлень.

6.6.1 Розряджена батарея

Коли рівень заряду акумуляторних батарей низький, час роботи, що залишився, становить щонайменше 30 хвилин, якщо система контролю за дитиною працює у звичайному режимі з найбільшими значеннями налаштувань.

- 1 Індикатор стану батареї на дисплеї порожній і блимає.

- 2 На дисплеї з'являється повідомлення "BATTERY LOW" (низький рівень заряду батареї).
- 3 Індикатор стану батареї повільно блимає червоним світлом.
- 4 Батьківський блок видає звукові сигнали кожні 10 секунд протягом перших 3 хвилин. Потім він продовжує видавати звукові сигнали щохвилини.

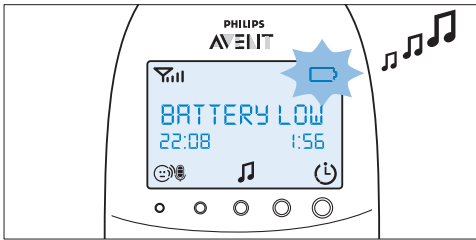

6.6.2 Батарея розряджена

- 1 Якщо акумуляторні батареї практично розрядилися, індикатор стану батареї швидко блимає червоним світлом.

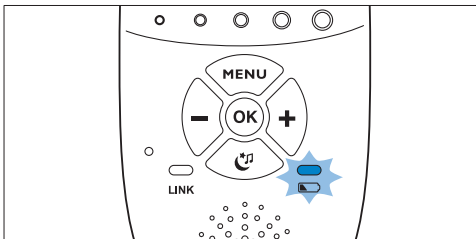

- 2 Якщо батьківський блок не під'єднати до мережі, одна за одною відбуваються подані далі події.
 - 1 Переривається зв'язок з дитячим блоком.
 - 2 Дисплей гасне.
 - 3 Батьківський блок вимикається.

Примітка:

Якщо ввімкнути батьківський блок, коли його акумуляторні батареї практично розрядилися, вмикається дисплей. На дисплеї на 2 секунди з'являється повідомлення "BATTERY LOW" (низький рівень заряду батареї), після чого батьківський блок вимикається.

6.6.3 Заряджання

Вставте малу вилку в зарядний пристрій, а адаптер вставте в розетку. Поставте батьківський блок на зарядний пристрій. Коли батьківський блок заряджається, одна за одною відбуваються подальші події.

- 1 На 4 секунди вмикається дисплей і на 2 секунди на екрані з'являється повідомлення "CHARGING" (заряджання).
- 2 Якщо батьківський блок під'єднано до мережі, індикатор стану батареї світиться зеленим світлом без блимання.
- 3 Починає блимати перший сегмент індикатора стану батареї, повідомляючи про заряджання акумуляторних батарей.

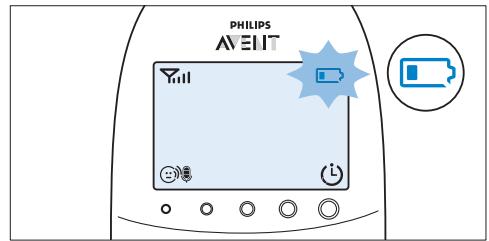

- 4 У разі заряджання акумуляторних батарей більше, ніж на 30%, починає блимати другий сегмент індикатора стану батареї.

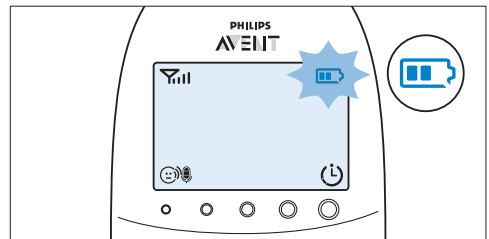

- 5** У разі заряджання акумуляторних батарей більше, ніж на 50%, починає блимати третій сегмент індикатора стану батареї.

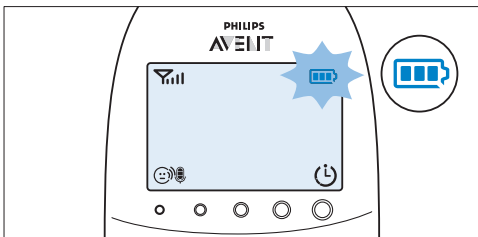

- 6** Коли акумуляторні батареї зарядяться, відбудеться наступне:
- перестане блимати третій сегмент індикатора стану батареї;
 - на 4 секунди ввімкнеться дисплей, і на ньому з'явиться повідомлення "BATTERY FULL" (батарею заряджено).

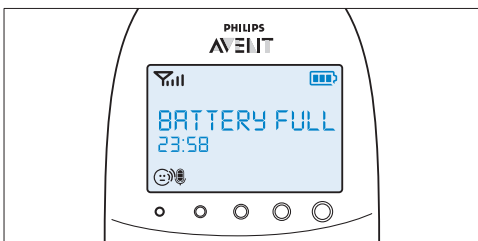

- 7** Від'єднайте батьківський блок від мережі. Тепер він готовий до автономної роботи.

Примітка:

Заряджати батьківський блок можна вимкненим. У такому разі дисплей вимкнено. Індикатор стану батареї світиться, але не вказує на стан заряджання. Цей індикатор продовжує світитися зеленим світлом без блимання, поки батьківський блок під'єднано до мережі.

Примітка:

Якщо акумуляторні батареї розряджаються дуже швидко, це означає, що термін їх експлуатації закінчився, тому їх потрібно замінити. Як замовити нові акумуляторні батареї, читайте в розділі "Замовлення приладь".

6.7 Індикатор потужності сигналу

6.7.1 У режимі розумної економії Smart Eco

Режим розумної економії Smart Eco – це стандартний режим роботи. У цьому режимі потужність сигналу DECT залежить від відстані між дитячим і батьківським блоками.

- Якщо індикатор потужності сигналу має 4 поділки, зв'язок між дитячим і батьківським блоками хороший.
- Якщо індикатор потужності сигналу має 1 поділку або не має жодної поділки, сигнал із дитячого блока дуже слабкий чи відсутній. Для кращого сигналу перемістіть батьківський блок ближче до дитячого блока.

6.7.2 У режимі Eco Max

У цьому режимі сигнал DECT, який подається із дитячого блока батьківському, вимикається.

- Коли сигнал DECT вимкнено, індикатор потужності сигналу не має поділок, навіть якщо батьківський блок перебуває у межах робочого діапазону дитячого блока.
- Коли дитячий блок починає передавати сигнал DECT, тому що дитина видає звук, вмикається дисплей, а індикатор потужності сигналу показує якість зв'язку між дитячим і батьківським блоками.
- Детальніше про режим Eco Max читайте в підрозділі "Режим Eco Max" у розділі "Меню батьківського блока".

6.8 Скидання налаштувань

Ця функція дозволяє скинути налаштування батьківського та дитячого блоків до заводських значень.

- 1** Вимкніть блок.
- 2** Натисніть та утримуйте кнопку "-".
- 3** Утримуючи натисненою кнопку "-", увімкніть блок знову.

6.8.1 Стандартні налаштування

Батьківський блок

- Мова: англійська
- Гучність гучномовця: 3
- Чутливість мікрофона: 3
- Нічний режим зі слабким освітленням: вимкнено
- Попередження про температуру: вимкнено
- Попередження про низьку температуру: 14 °C
- Попередження про високу температуру: 35 °C
- Температура: за Цельсієм
- Попередження про вологість: вимкнено
- Режим Eco Max: вимкнено
- Таймер годування: 02:00
- Таймер годування: зупинено
- Попередження з вібруванням: вимкнено
- Вібрація попередження про плач: вимкнено
- Годинник: приховано
- Таймер колискової: 15 хв.
- Таймер проектора: 15 хв.

Дитячий блок

- Гучність гучномовця: 4
- Нічник: вимк.
- Проектор: вимкнено
- Налаштування нічника: вручну
- Колискова: вимкнено (вибрано колискову 1)

7 Меню батьківського блока

Усі функції, описані в поданих далі розділах, доступні в меню батьківського блока.

7.1 Навігація у меню

ⓘ Примітка:

Деякі функції меню працюють лише тоді, коли дитячий блок і батьківський блок з'єднано.

- 1 Щоб відкрити меню, натисніть кнопку MENU (меню).

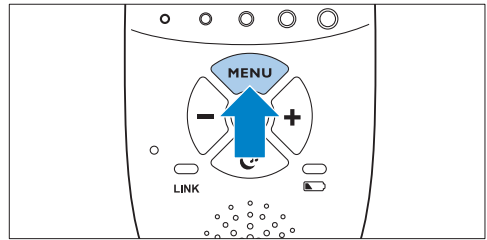

- На дисплеї з'являється перший параметр меню.

- 2 Для переходу до наступного параметра натискайте кнопку "+", а для переходу до попереднього параметра – кнопку "-".

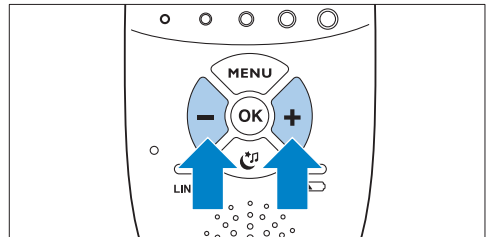

ⓘ Примітка:

Стрілка на екрані вказує на напрямок навігації.

- 3 Для підтвердження вибору натисніть кнопку OK.

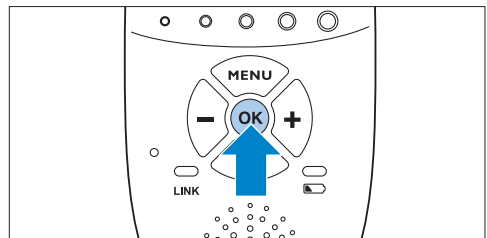

ⓘ Примітка:

Для виходу з меню без внесення змін натисніть кнопку MENU (меню). Якщо протягом більше 20 секунд не виконати жодної дії у меню, воно закриється автоматично.

7.2 Чутливість

Цей параметр у меню батьківського блока дозволяє налаштувати чутливість мікрофона на дитячому блоці. Чутливість мікрофона визначає, який рівень шуму вловлює дитячий блок (наприклад, Ви захочете чути плач дитини, але можете бути менш зацікавлені в її лепеті).

- 1 За допомогою кнопок "+" та "-" виберіть у меню параметр "Sensitivity" (чутливість) і натисніть кнопку ОК для підтвердження.
- 2 Збільшуйте чи зменшуйте чутливість мікрофона за допомогою кнопок "+" та "-". Індикація чутливості на дисплеї має чотири сегменти.
 - Якщо всі чотири сегменти заповнено, рівень чутливості найбільший.

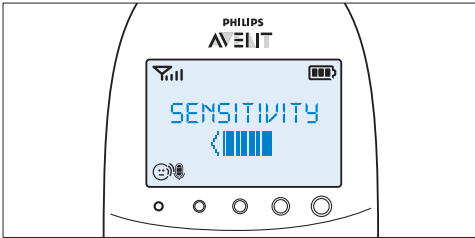

- Якщо всі сегменти порожні, рівень чутливості найменший.

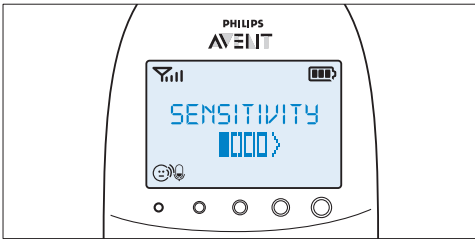

- 3 Натисніть кнопку ОК, щоб підтвердити налаштування.

7.2.1 Рівні й індикації чутливості

Рівень	Піктограма	Чутливість	Опис
		найвища	Чути всі звуки, які видає дитина. Гучномовець батьківського блока постійно ввімкнено.
		висока	Чути тихий лепет і гучніші звуки. Якщо дитина не видає жодного звуку, гучномовець батьківського блока вмикається.
		середня	Чути тихий плач і гучніші звуки. Якщо дитина видає тихіші звуки, гучномовець батьківського блока не вмикається.
		низька	Гучномовець батьківського блока вмикається лише тоді, коли дитина видає гучні звуки, наприклад, коли плаче.

7.3 Режим Eco Max

Ця система контролю за дитиною має режим розумної економії Smart Eco, який автоматично зменшує потужність сигналу DECT із дитячого блока, коли зменшується відстань між батьківським і дитячим блоками. Завдяки зменшенню радіопередачі можна економити енергію.

Щоб заощадити ще більше енергії та зупинити радіопередачу, увімкніть режим Eco Max у меню батьківського блока. У цьому режимі сигнал DECT із дитячого блока вимикається. Як тільки дитина видає звук, сигнал DECT із дитячого блока автоматично вмикається знову.

⚠ Увага:

У режимі Eco Max батьківський блок отримує відповідь від дитячого блока із затримкою. Коли дитина видає звук, дитячий блок має активувати радіопередачу перед тим, як надсилати відповідь батьківському блоку.

7.3.1 Візьміть до уваги подану далі інформацію.

- Перед тим як вибирати режим Eco Max у меню батьківського блока, перевірте, чи батьківський і дитячий блоки перебувають у межах робочого діапазону (див. підрозділ "Робочий діапазон" у розділі "Використання системи контролю за дитиною"). У режимі Eco Max неможливо отримати відповідь, коли батьківський блок знаходиться за межами діапазону прийому сигналів дитячого блока. Перевірити з'єднання можна натисненням будь-якої кнопки на батьківському блоці.
- За відсутності радіопередачі з дитячого блока на батьківський у режимі Eco Max індикатори рівня звуку гаснуть. Індикатори рівня звуку засвічуються, коли дитячий блок активує радіопередачу, тому що дитина видає звук, який відповідає більшому рівню чутливості, ніж вибраний.
- Щоб система контролю за дитиною працювала в режимі Eco Max, рівень чутливості мікрофона має бути від 1 до 3. Якщо рівень чутливості мікрофона 4, дитячий блок не вимикає радіопередачу в режимі Eco Max.

7.3.2 Увімкнення режиму Eco Max

- 1 За допомогою кнопок "+" та "-" виберіть у меню параметр "Eco Max" (максимальна економія) і натисніть кнопку ОК для підтвердження.
- 2 Коли на дисплеї з'явиться "Turn On" (увімкнути), натисніть кнопку ОК, щоб увімкнути режим Eco Max.
- 3 На дисплеї з'являється попереджувальне повідомлення "No alert if out of range, OK?" (жодного попередження за перебування за межами діапазону! ОК?). Для підтвердження натисніть кнопку ОК.

ⓘ Примітка:

Попереджувальне повідомлення з'являється на дисплеї двічі. Якщо не натиснути кнопку ОК, батьківський блок виходить із меню, і режим Eco Max залишається вимкненим.

- На дисплеї блимає індикація режиму Eco Max. Індикатор зв'язку повільно блимає зеленим світлом.

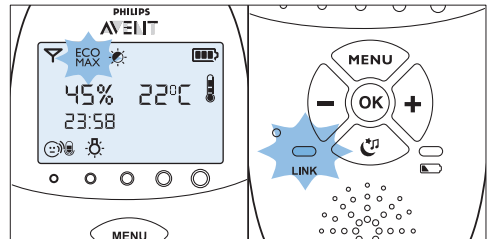

- Коли дитина видає звук, і батьківський блок отримує сигнал від дитячого блока, індикатор зв'язку знову засвічується зеленим світлом без блимання.

7.3.3 Вимкнення режиму Eco Max

- 1 Натисніть кнопку MENU (меню).
- 2 За допомогою кнопок "+" та "-" виберіть режим "Eco Max" і натисніть кнопку ОК для підтвердження.
- 3 За допомогою кнопок "+" та "-" виберіть "Turn Off" (вимкнути) та натисніть кнопку ОК для підтвердження.

7.4 Таймер годування

Можна налаштувати таймер годування для отримання повідомлення про необхідність годування дитини. Для таймера можна вибрати налаштування від 1 хвилини до 23 годин і 59 хвилин.

7.4.1 Налаштування і використання таймера годування

- 1 За допомогою кнопок "+" та "-" виберіть у меню параметр "Feed Timer" (таймер годування) і натисніть кнопку ОК для підтвердження.
- 2 За допомогою кнопок "+" та "-" виберіть параметр "Set Timer" (налаштувати таймер) і натисніть кнопку ОК, щоб почати налаштування таймера.
 - На дисплеї почне блимати індикація години.
- 3 Встановіть годину та натисніть кнопку ОК для підтвердження.
 - На дисплеї почне блимати індикація хвилин.
- 4 Встановіть хвилини та натисніть кнопку ОК для підтвердження.
- 5 За допомогою кнопок "+" та "-" виберіть параметр "xx:xx Start" (xx:xx пуск). Для підтвердження натисніть кнопку ОК.
 - На дисплеї з'явиться символ таймера.
 - Таймер почне відлік часу.

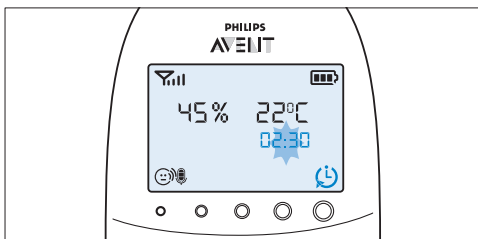

- 6 Коли таймер досягне значення 00:00, пролунає попереджувальний сигнал таймера годування, на дисплеї почне блимати символ таймера та з'явиться повідомлення "TIMER END" (відлік часу завершено).

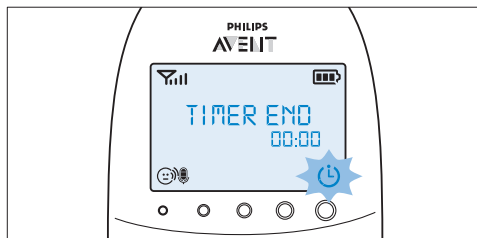

- 7 Для вимкнення попереджувального сигналу натисніть будь-яку кнопку. Якщо не вимкнути попереджувальний сигнал, він вимкнеться автоматично через 2 хвилини.

7.4.2 Налаштування попереджувального сигналу таймера годування

- 1 Після кроку 5 у розділі "Налаштування і використання таймера годування" за допомогою кнопок "+" та "-" виберіть параметр "Timer Alert" (попереджувальний сигнал таймера). Для підтвердження натисніть кнопку ОК.
- 2 За допомогою кнопок "+" та "-" виберіть один із варіантів попереджувальних сигналів. Доступні варіанти: лише звук, звук і вібрація та лише вібрація. Для підтвердження натисніть кнопку ОК.
- 3 За допомогою кнопок "+" та "-" виберіть параметр "xx:xx Start" (xx:xx пуск) і натисніть кнопку ОК, щоб увімкнути функцію таймера годування.
- 4 Коли пролунає попереджувальний сигнал таймера годування, натисніть будь-яку кнопку, щоб зупинити таймер годування і попереджувальний сигнал таймера годування.

7.4.3 Повторне спрацювання таймера годування

- 1 Після кроку 5 у розділі "Налаштування і використання таймера годування" чи після налаштування попереджувального сигналу таймера годування за допомогою кнопок "+" та "-" виберіть параметр "Timer repeat" (повторне спрацювання таймера). Для підтвердження натисніть кнопку ОК.

- 2 Виберіть "Repeat ON" (повтор: увімкнути) чи "Repeat OFF" (повтор: вимкнути) та натисніть кнопку ОК для підтвердження.
- 3 За допомогою кнопок "+" та "-" виберіть параметр "xx:xx Start" (xx:xx пуск) і натисніть кнопку ОК, щоб увімкнути функцію повтору таймера годування.
 - **Замість звичайного символу таймера на дисплеї з'явиться символ увімкнення повторного спрацювання таймера.**

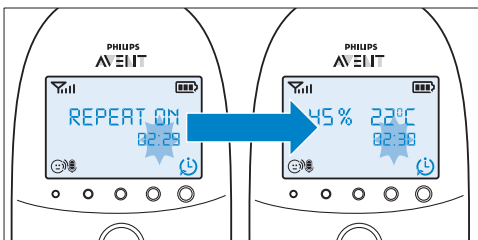

- 4 У разі натиснення будь-якої кнопки для вимкнення попереджувального сигналу таймера годування чи автоматичного вимкнення попереджувального сигналу через 2 хвилини таймер годування знову починає відлік часу.

7.4.4 Зупинення таймера

- 1 Натисніть кнопку меню і виберіть параметр "Feed Timer" (таймер годування).
- 2 За допомогою кнопок "+" та "-" виберіть "Stop & Reset" (зупинити й скинути) та натисніть кнопку ОК для підтвердження.

7.5 Температура

Дитина спить комфортно за температури від 16 °C до 20 °C. Можна налаштувати мінімальний і максимальний діапазон температури та попереджувальний сигнал про те, що значення температури не потрапляє у налаштований мінімальний і максимальний діапазони.

- 1 За допомогою кнопок "+" та "-" виберіть у меню параметр "Temperature" (температура) і натисніть кнопку ОК для підтвердження.

- 2 За допомогою кнопок "+" та "-" виберіть параметр "Temp Range" (діапазон температури) і натисніть кнопку ОК для підтвердження.

- **На дисплеї почне блимати індикація мінімальної температури.**

- 3 За допомогою кнопок "+" та "-" налаштуйте мінімальний діапазон температури від 10 °C до 19 °C. Для підтвердження натисніть кнопку ОК.

- **На дисплеї почне блимати індикація максимальної температури.**

- 4 За допомогою кнопок "+" та "-" налаштуйте максимальний діапазон температури від 22 °C до 37 °C. Для підтвердження натисніть кнопку ОК.

- 5 За допомогою кнопок "+" та "-" виберіть параметр "Alert" (попередження). Натисніть кнопку ОК, щоб підтвердити та почати налаштовувати параметр попередження про температуру.

- 6 За допомогою кнопок "+" та "-" виберіть один із варіантів попереджувальних сигналів. Доступні варіанти: лише звук, звук і вібрація, лише вібрація і лише дисплей. Для підтвердження натисніть кнопку ОК.

- **Після підтвердження вибраного варіанту попереджувального сигналу на дисплеї з'явиться символ попередження про температуру.**

- 7 За допомогою кнопок "+" та "-" виберіть параметр "Temp Scale" (температурна шкала). Натисніть кнопку ОК, щоб підтвердити та почати налаштовувати температурну шкалу.

- 8 Виберіть "Celsius" (за Цельсієм) чи "Fahrenheit" (за Фаренгейтом) і натисніть кнопку ОК для підтвердження.

- На дисплеї з'явиться температура вибраної температурної шкали. Якщо значення температури потрапляє у налаштований діапазон, символ попередження про температуру має два сегменти.

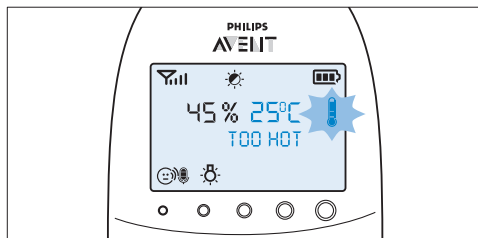

7.6 Вологість

Оптимальний рівень вологості становить від 40% до 60%. Надзвичайно важливо підтримувати належний рівень вологості, адже це допомагає захистити дитину від подразнень слизової оболонки, сухості та свербіння шкіри, тріскання губ та сухості й болю у горлі. Коли порушено функцію слизової оболонки, вона не може повністю захистити дитину від усіх видів мікроорганізмів. Через це дитина може швидше простудитися чи захворіти на грип, і зменшується опір грибковим інфекціям та бактеріям. Можна налаштувати діапазон вологості та попереджувальний сигнал про те, що значення вологості не потрапляє у налаштований діапазон.

- 1 За допомогою кнопок "+" та "-" виберіть у меню параметр "Humidity" (вологість) і натисніть кнопку ОК для підтвердження.
- 2 За допомогою кнопок "+" та "-" виберіть параметр "Hum Range" (діапазон вологості) та натисніть кнопку ОК для підтвердження.
 - На дисплеї почне блимати індикація мінімальної вологості.
- 3 За допомогою кнопок "+" та "-" налаштуйте мінімальний діапазон вологості від 20% до 50%. Для підтвердження натисніть кнопку ОК.
 - На дисплеї почне блимати індикація максимальної вологості.
- 4 За допомогою кнопок "+" та "-" налаштуйте максимальний діапазон вологості від 51% до 70%. Для підтвердження натисніть кнопку ОК.

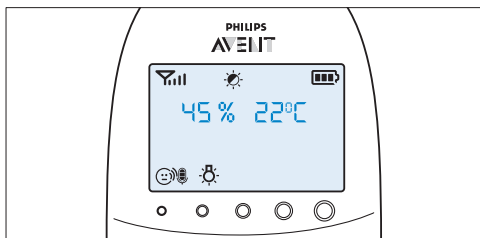

- Якщо значення температури менше за найменше значення налаштованого діапазону, символ попередження про температуру на дисплеї має лише один сегмент і блимає. На дисплеї з'являється повідомлення "TOO COLD" (надто холодно).

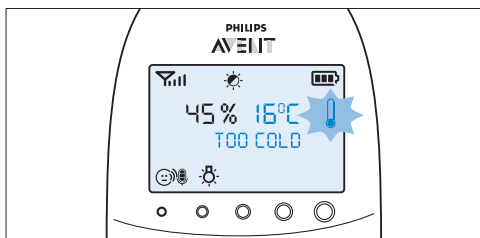

- Якщо значення температури більше за найбільше значення налаштованого діапазону, символ попередження про температуру на дисплеї має три сегменти та блимає. На дисплеї з'являється повідомлення "TOO HOT" (надто гаряче).

- 5 За допомогою кнопок "+" та "-" виберіть параметр "Alert" (попередження). Натисніть кнопку ОК, щоб підтвердити та почати налаштовувати параметр попередження про вологість.
- 6 За допомогою кнопок "+" та "-" виберіть один із варіантів попереджувальних сигналів. Доступні варіанти: лише звук, звук і вібрація, лише вібрація і лише дисплей. Для підтвердження натисніть кнопку ОК.

- Після підтвердження вибраного варіанту попереджувального сигналу на дисплеї з'явиться символ попередження про вологість.

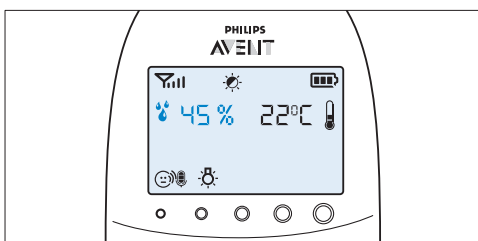

- Якщо вологість нижче встановленого рівня, на дисплеї блимає символ попередження про вологість і вимірний рівень вологості. На дисплеї з'являється повідомлення "TOO DRY" (надто сухо).

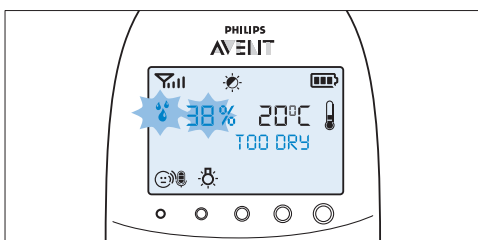

- Якщо вологість вище встановленого рівня, на дисплеї блимає символ попередження про вологість і вимірний рівень вологості. На дисплеї з'являється повідомлення "TOO HUMID" (надто волого).

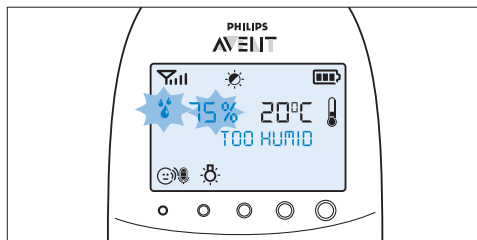

7.7 Попередження про плач

Можна налаштувати попередження про плач для попередження про те, що дитина плаче.

- 1 За допомогою кнопок "+" та "-" виберіть у меню параметр "Cry alert" (попередження про плач) і натисніть кнопку ОК для підтвердження.
- 2 За допомогою кнопок "+" та "-" виберіть параметр "Vibration ON" (вібрація: увімкнути). Для підтвердження натисніть кнопку ОК.

- На дисплеї з'являється індикатор попередження про плач.
- Попередження про плач вимикається, коли звук у дитячій кімнаті достатньо гучний для увімкнення індикатора четвертого рівня звуку. Батьківський блок вібрує, а на дисплеї на 4 секунди з'являється повідомлення "Cry alert" (попередження про плач). Попередження про плач повторюється кожні 8 секунд, поки звук не стане менш гучним або поки Ви не вимкнете попередження про плач.

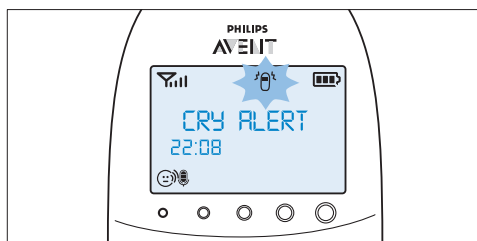

- 3 Щоб вимкнути попередження про плач, за допомогою кнопок "+" та "-" виберіть у меню параметр "Cry alert" (попередження про плач) та "Vibration OFF" (вібрація: вимкнути).

7.8 годинник

Стандартне налаштування годинника приховано. Можна налаштувати відображення годинника та час годинника в меню батьківського блока.

- 1 За допомогою кнопок "+" та "-" виберіть у меню параметр "Set clock" (налаштування годинника) і натисніть кнопку ОК для підтвердження.
- 2 За допомогою кнопки "+" чи "-" виберіть "Show Time" (показувати час) і натисніть кнопку ОК для підтвердження.
- 3 За допомогою кнопок "+" та "-" виберіть "Set the time" (налаштувати час). Натисніть кнопку ОК, щоб підтвердити та почати налаштовувати годинник.

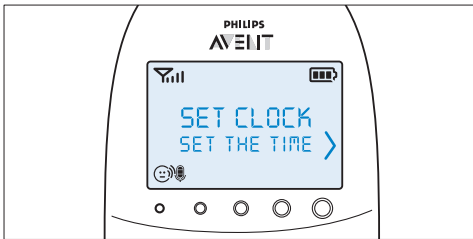

- На дисплеї почне блимати індикація години.

- 4 Встановіть годину та натисніть кнопку ОК для підтвердження.
 - На дисплеї почне блимати індикація хвилини.
- 5 Встановіть хвилини та натисніть кнопку ОК для підтвердження.
 - Час годинника чергується з іншими індикаціями в полі для повідомлень дисплея.

7.9 Мова

Цей параметр меню можна використовувати для зміни налаштування мови.

- 1 За допомогою кнопок "+" та "-" виберіть у меню параметр "Set language" (налаштувати мову) і натисніть кнопку ОК для підтвердження.

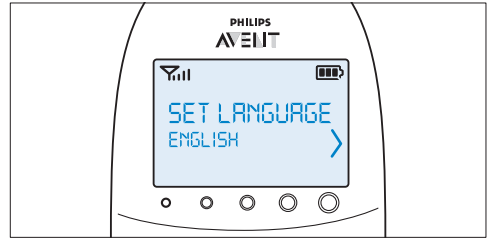

- 2 За допомогою кнопок "+" та "-" виберіть потрібну мову і натисніть кнопку ОК для підтвердження.

⊖ Примітка:

Цей параметр з'являється на дисплеї автоматично після першого ввімкнення батьківського блока та після скидання налаштувань.

7.10 Блокування

Можна ввімкнути функцію блокування для запобігання випадковому натисненню кнопок під час перенесення батьківського блока.

- 1 Щоб увімкнути функцію блокування, натисніть кнопку ОК.

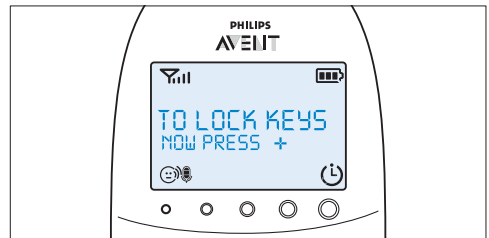

- 2 Протягом 2 секунд натисніть кнопку “+”.

Примітка:

Якщо не натиснути кнопку “+” протягом 2 секунд, вказівка залишиться на дисплеї.

- Після натиснення кнопки “+” на дисплеї замість індикацій температури та вологості з’являється повідомлення “Keys locked” (кнопки заблоковано).

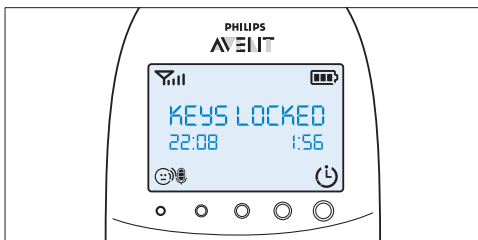

- 3 Щоб вимкнути функцію блокування, натисніть кнопку ОК. Коли на дисплеї з’явиться вказівка, протягом 2 секунд натисніть кнопку “+”.

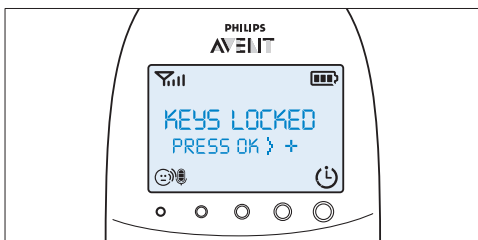

7.10.1 Примітки

- Якщо натиснути іншу кнопку, ніж ОК, коли ввімкнено функцію блокування, дисплей вмикається, а в другому рядку на дисплеї повідомляється, як вимкнути функцію блокування.
- Якщо натиснути кнопку ОК, коли ввімкнено функцію блокування, у другому рядку на дисплеї повідомляється про другий крок, потрібний для розблокування кнопок.
- Коли ввімкнено функцію блокування, можна зупинити пошук і вимкнути попереджувальний сигнал таймера годування, натиснувши кнопку ОК. У такому разі функція блокування залишається увімкненою.

- Якщо вмикається попередження про плач, температуру або вологість, коли ввімкнено функцію блокування кнопок, спочатку вимкніть функцію блокування, а потім вимкніть попередження про плач або температуру в меню.

8 Ремінець для шиї

Із системою контролю за дитиною постачається зручний ремінець для шиї. Він дозволяє носити батьківський блок із собою.

8.0.1 Під’єднання ремінця для шиї

- 1 Вставте петлю ремінця для шиї в отвір вгорі батьківського блока.

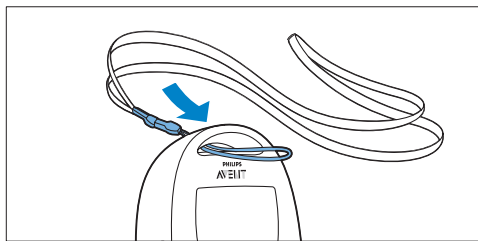

- 2 Просуньте ремінець для шиї через петлю і добре затягніть ремінець для шиї.

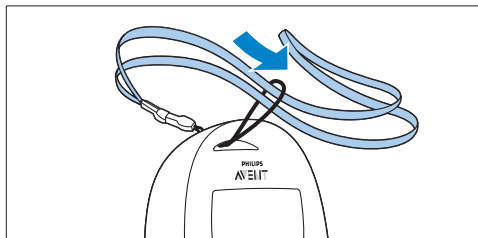

8.0.2 Від’єднання ремінця для шиї

- 1 Просуньте ремінець для шиї через петлю.
2 Витягніть петлю з отвору вгорі батьківського блока.

9 Чищення та догляд

Попередження:

Не занурюйте батьківський блок, дитячий блок та зарядний пристрій батьківського блока у воду та не мийте їх під краном.

Попередження:

Не використовуйте жодних розпилювачів для чищення чи рідких засобів.

- 1 Якщо дитячий блок і зарядний пристрій під'єднано до мережі, від'єднайте їх.
- 2 Чистіть батьківський блок, зарядний пристрій і дитячий блок сухою ганчіркою.
- 3 Адаптери чистіть сухою ганчіркою.

10 Зберігання

Якщо Ви не плануєте користуватися системою контролю за дитиною протягом певного часу, виконайте такі дії:

- вийміть звичайні батареї з дитячого блока;
- вийміть акумуляторні батареї з батьківського блока;
- зберігайте батьківський блок, дитячий блок та адаптери у прохолодному й сухому місці.

11 Замовлення приладь

Щоб придбати приладдя або запасні частини, відвідайте веб-сайт **www.shop.philips.com/service** або зверніться до дилера Philips. Можна також звернутися до Центру обслуговування клієнтів Philips у Вашій країні (контактну інформацію шукайте в гарантійному талоні). Якщо у Вашій країні немає Центру обслуговування клієнтів, зверніться до місцевого дилера Philips або сервісного центру Philips.

12 Гарантія та підтримка

Якщо Вам необхідна інформація чи підтримка, відвідайте веб-сайт компанії Philips **www.philips.com/support** або зверніться до Центру обслуговування клієнтів компанії Philips у своїй країні (контактну інформацію шукайте в гарантійному талоні). Якщо у Вашій країні немає Центру обслуговування клієнтів, зверніться до місцевого дилера Philips або сервісного центру Philips. Компанія Philips встановлює строк служби на даний виріб – не менше 3 років.

13 Запитання, що часто задаються

У цьому розділі подано список частих запитань про пристрій. Якщо Ви не можете знайти відповіді на своє запитання, відвідайте веб-сайт **www.philips.com/support**, щоб знайти відповіді на часті запитання, або зверніться до Центру обслуговування клієнтів у Вашій країні.

Що таке режим Eco Max? Як він сприяє захисту довкілля?

- Режим Eco Max призначено для зменшення рівня споживання енергії системою контролю за дитиною. У разі контролю за дитиною на малій відстані можна ввімкнути режим Eco Max. У режимі Eco Max система контролю за дитиною споживає менше енергії, сприяючи захисту довкілля.

Чому після натиснення на блоках кнопок “увімк./вимк.” на дитячому блоці не засвічується індикатор роботи, а на батьківському – індикатор зв’язку?

- Можливо, розрядилися акумуляторні батареї батьківського блока, і його не під’єднано до мережі. Вставте малу вилку пристрою у батьківський блок, а адаптер вставте у розетку. Потім натисніть кнопку “увімк./вимк.”, щоб встановити зв’язок із дитячим блоком.
- Можливо, вичерпався ресурс звичайних батарей дитячого блока, і він не під’єднаний до розетки. Замініть звичайні батареї або під’єднайте дитячий блок до розетки. Потім натисніть кнопку “увімк./вимк.”, щоб встановити зв’язок з батьківським блоком.
- Якщо індикатор зв’язку на батьківському блоці ще не блимає червоним світлом, відновіть стандартні налаштування блоків за допомогою функції скидання значень налаштувань.

Чому індикатор зв’язку на батьківському блоці постійно блимає червоним світлом, а на дисплеї відображається повідомлення “NOT LINKED” (немає зв’язку) або “I AM LINKING” (виконується з’єднання)?

- Можливо, дитячий і батьківський блоки не потрапляють в діапазон прийому. Підсуньте батьківський блок ближче до дитячого.
- Можливо, дитячий блок вимкнено. Увімкніть дитячий блок.

Чому індикатор стану батареї на дитячому блоці блимає червоним світлом?

- Звичайні батареї дитячого блока розряджаються. Замініть звичайні батареї або під’єднайте дитячий блок до розетки (див. розділ “Підготовка до використання”).

Чому батьківський блок видає сигнали?

- Якщо батьківський блок видає звукові сигнали, коли індикатор зв’язку постійно блимає червоним світлом, а на дисплеї відображається повідомлення “NOT LINKED” (немає зв’язку) або “I AM LINKING” (виконується з’єднання), це означає, що втрачено зв’язок із дитячим блоком. Перемістіть батьківський блок ближче до дитячого або увімкніть дитячий блок, якщо його вимкнено.
- Якщо батьківський блок видає звукові сигнали, а символ батареї на дисплеї порожній, це означає, що вичерпується ресурс акумуляторних батарей. Їх слід зарядити.
- Якщо на батьківському блоці вибрано діапазон кімнатної температури та ввімкнено попередження про температуру, батьківський блок видає звукові сигнали, коли температура падає нижче налаштованого мінімального значення діапазону температури чи піднімається вище налаштованого максимального значення.
- Якщо на батьківському блоці вибрано діапазон вологості та ввімкнено попередження про вологість, батьківський блок видає звукові сигнали, коли вологість падає нижче налаштованого мінімального значення діапазону вологості чи піднімається вище налаштованого максимального значення.
- Можливо, дитячий блок вимкнено. Увімкніть дитячий блок.

Чому батьківський блок видає пронизливі звуки?

- Можливо, блоки знаходяться надто близько один від одного. Батьківський і дитячий блоки повинні бути один від одного на відстані щонайменше 1 метр.
- Можливо, надто високий рівень гучності батьківського блока. Зменшіть гучність батьківського блока.

Чому я не чую звуків/Чому я не можу чути, як плаче дитина?

- Можливо, надто низький рівень гучності батьківського блока або вимкнено гучність батьківського блока. Збільшіть гучність батьківського блока.
- Можливо, надто низький рівень чутливості мікрофона дитячого блока. Виберіть більший рівень чутливості мікрофона в меню батьківського блока.
- Можливо, дитячий і батьківський блоки не потрапляють в діапазон прийому. Зменшіть відстань між блоками.

Чому батьківський блок надто швидко реагує на інші звуки?

- Дитячий блок вловлює також інші звуки, крім тих, що видає дитина. Підсуньте дитячий блок ближче до дитини (але зберігайте мінімальну відстань 1 метр).
- Можливо, надто високий рівень чутливості мікрофона дитячого блока. Зменшіть чутливість мікрофона у меню батьківського блока.

Чому батьківський блок повільно реагує на плач дитини?

- Можливо, надто низький рівень чутливості мікрофона дитячого блока. Збільшіть рівень чутливості мікрофона дитячого блока в меню батьківського блока.
- Увімкнено режим Eco Max, і дитячий блок вмикає сигнал DECT лише тоді, коли дитина видає звуки. Щоб дитячий блок постійно передавав сигнали DECT, а батьківський блок швидше реагував на звуки дитини, вимкніть режим Eco Max.

Чому звичайні батареї на дитячому блоці швидко розряджаються?

- Можливо, надто високий рівень чутливості мікрофона дитячого блока, і тому він частіше передає сигнали. Зменшіть рівень чутливості мікрофона в меню батьківського блока.
- Можливо, надто високий рівень гучності на дитячому блоці, тому він споживає багато енергії. Зменшіть гучність дитячого блока.
- Можливо, вибрано максимальний діапазон температури, який менший за фактичну температуру в кімнаті, чи мінімальний діапазон температури, який більший за фактичну температуру в кімнаті. Дитячий блок продовжує надсилати дані батьківському блоку, тому споживає більше енергії. Через це звичайні батареї дитячого блока швидко розряджаються.
- Можливо, вибрано максимальний діапазон вологості, який менший за фактичний рівень вологості, чи мінімальний діапазон вологості, який більший за фактичний рівень вологості в кімнаті. Дитячий блок продовжує надсилати дані батьківському блоку, тому споживає більше енергії. Через це звичайні батареї дитячого блока швидко розряджаються.
- Можливо, ввімкнено нічник. Якщо Ви бажаєте використовувати нічник, рекомендуємо під'єднати дитячий блок до мережі.

Чому час заряджання батьківського блока перевищує 10 годин?

- Можливо, під час зарядження батьківський блок увімкнений. Вимикайте батьківський блок під час заряджання.

Визначений робочий діапазон дитячого блока становить 330 метрів. Чому система контролю за дитиною працює на меншій відстані?

- Визначений діапазон є таким лише на вулиці. У приміщенні робочий діапазон обмежується кількістю та типом стін та/або стель між блоками. У будинку робочий діапазон становить до 50 метрів (150 футів).

Чому час від часу втрачається зв'язок? Звідки з'являються ці перешкоди?

- Можливо, дитячий і батьківський блоки є близько до зовнішніх меж робочого діапазону. Спробуйте використовувати обидва блоки в іншому місці або зменшіть відстань між ними. Майте на увазі, що для повторного встановлення зв'язку знадобиться приблизно 30 секунд.
- Можливо, блок знаходиться біля передавача або іншого пристрою DECT, наприклад телефону DECT чи іншої системи контролю за дитиною з діапазоном частот 1,8 ГГц/1,9 ГГц. Перемістіть блок подалі від інших пристроїв, щоб відновити зв'язок.

Що станеться під час збою в електропостачанні?

- Якщо батьківський блок добре заряджено, він продовжує працювати під час збою в електропостачанні. Якщо в дитячому блоці є батареї, у разі збою в електропостачанні він також продовжує працювати.

Чи система контролю за дитиною є захищена від "прослуховування" та перешкод?

- Технологія DECT цієї системи контролю за дитиною гарантує відсутність перешкод від іншого обладнання та захист від "прослуховування".

Час роботи батьківського блока повинен становити 18 годин. Чому час роботи батьківського блока менший?

- Після першого заряджання батарей батьківського блока час роботи становить менше 18 годин. Акумуляторні батареї працюватимуть на повну потужність лише тоді, коли їх щонайменше чотири рази повністю зарядити та розрядити.
- Можливо, надто високий рівень гучності на батьківському блоці, тому він споживає багато енергії. Зменшіть гучність на батьківському блоці.
- Можливо, надто високий рівень чутливості мікрофона дитячого блока, й тому

батьківський споживає багато енергії. Зменшіть рівень чутливості мікрофона у меню батьківського блока.

Чому індикатор стану батареї з'являється на дисплеї через деякий час після початку заряджання батьківського блока, який вимкнено?

- Це нормально. Для активації батьківського блока потрібно кілька секунд, якщо під'єднувати його до мережі вимкненим. Після під'єднання батьківський блок визначає, що відбувається заряджання, потім вимірює рівень заряду батареї, після чого на дисплеї з'являється індикатор стану батареї.

Чому акумуляторні батареї батьківського блока швидко розряджуються?

- Закінчився термін експлуатації акумуляторних батарей. Їх потрібно замінити. Як замовити нові акумуляторні батареї, читайте в розділі "Замовлення приладь".

